



Pila16

Réf. / Art. Nr. : PRP161DER / 764316

FR **PULVERISATEUR A BATTERIE**
Manuel d'instructions et d'utilisation

EN **BATTERY-OPERATED SPRAYER**
User and maintenance manual

IT **NEBULIZZATORE A BATTERIA**
Manuale di istruzioni e di manutenzione

Imp. par/by: Ribimex s.a. – 56 Route de Paris – FR-77340 Pontault-Combault

Imp da: Ribimex Italia s.r.l. - Via Igna, 18 – IT-36010 Carrè (Vi)

[v2-2018-11-02]

AVERTISSEMENT



Lire et assimiler ce manuel avant d'assembler ou d'utiliser ce produit.

Une utilisation incorrecte du produit pourrait causer de graves blessures et des dommages.

Toute utilisation non conforme dégage le fabricant de toute responsabilité.

Conserver ce manuel pour pouvoir le consulter ultérieurement.

WARNING



Carefully read this instruction manual before assembling or operating this appliance.

Incorrect operation may cause injury and/or damages.

The manufacturer shall not be liable for any irregular and/or improper use.

Please keep this manual for future reference.

AVVERTENZA



Leggere attentamente questo manuale di istruzioni prima di utilizzare l'attrezzo.

Il funzionamento non corretto può causare lesioni e/o danni.



Un uso non conforme esonera il produttore da qualsiasi responsabilità.

Conservare il presente manuale per futuri consulti.







FR**I. Nomenclature****III. Consignes de sécurité****V. Utilisation****II. Caractéristiques techniques****IV. Mise en route****VI. Entretien et Entreposage****I. NOMENCLATURE**

Voir Fig.1

II. CARACTERISTIQUES

Description	Pulvérisateur Electrique
Référence	PRP161DER / 764316
Modèle / Type	XF-16M8RM
Alimentation	12V  8Ah
Accumulateur (batterie)	Modèle : 6-DFM-8 Plomb/Acide 12V 8Ah Temps de charge : - Lors de la 1 ^e utilisation : 8-9 h - Utilisation suivante : 8 h
Chargeur	Modèle : TL-480608 PRI : 220-240V ~ 50/60Hz SEC: 12V  1,2A
Moteur	Modèle : 775 12V  35W 2800-3200min ⁻¹
Pression de travail	0,3MPa (3bar)
Température maximum du liquide à pulvériser	35°C / 95°F
Capacité du reservoir (max.)	16 litres
Durée d'utilisation (après pleine charge)	± 4h
Poids (à vide)	± 8,50 kg

Symboles

	Ne pas exposer aux intempéries, à l'humidité (ex. : à la pluie, à la neige...) Ne pas utiliser en cas d'intempéries (vent, pluie, neige, tempête...)
	Signale un risque de blessures graves et/ou dommages et/ou de détérioration de l'outil en cas de non-respect des consignes
	Lire le mode d'emploi.
	Tenir les personnes (spécialement les enfants) et animaux à distance de la zone de travail.
	Les produits électriques usagés ne doivent pas être jetés avec les déchets ménagers. Déposer l'appareil en fin de vie à la déchetterie ou au centre de recyclage le plus proche. Demander conseil aux autorités locales ou à votre déchetterie locale
	Mise au rebut : veuillez disposer de la batterie dans un centre de collecte de déchets prévu pour les piles et batteries. Veuillez vous renseigner auprès des autorités locales.

III. CONSIGNES DE SÉCURITÉ

3.1- Consignes générales

1. Avertissements :

Lisez attentivement et suivez les précautions de sécurité indiquées dans ce manuel.

Une utilisation incorrecte peut causer de sérieuses blessures envers l'utilisateur et envers les personnes se tenant à côté.

Gardez toujours ce guide à portée de main et remettez-le aux éventuels autres utilisateurs.

2. - L'utilisation du pulvérisateur en sac à dos peut être dangereuse.

Vous devez lire, comprendre et vous conformer aux précautions de sécurité suivantes pour votre protection et pour la protection des autres personnes.

- Une utilisation incorrecte ou négligente de ce pulvérisateur peut causer de sérieuses blessures.

Les personnes mineures ne doivent pas être autorisées à utiliser ce pulvérisateur.

(Les enfants et adolescents de moins de 18 ans ne doivent travailler avec cet appareil phytosanitaire que sous surveillance dans le cadre d'une formation.)

Ce pulvérisateur ne doit pas être utilisé lorsque des personnes ou des animaux se trouvent dans la zone de travail.

Ce pulvérisateur ne doit jamais être utilisé lorsque des enfants se trouvent dans la zone de travail.

- Ne jamais laisser le produit sans surveillance.

- Après utilisation, mettre l'interrupteur sur la position « Arrêt », relâchez la pression en appuyant sur la gâchette et nettoyez votre pulvérisateur en enlevant du pulvérisateur tout produit chimique dangereux.

- Ne jamais prêter, céder et louer ce pulvérisateur sans le manuel d'instructions. Assurez-vous que toute personne qui utiliserait votre pulvérisateur ait au préalable pris connaissance de toutes les informations incluses dans ce manuel.

- L'utilisation de ce pulvérisateur sous des conditions dangereuses peut causer des blessures envers l'utilisateur, envers les personnes se trouvant à côté ou envers les objets aux alentours.

Lisez et comprenez les instructions d'utilisation de ce pulvérisateur.

Ne modifiez en aucune façon le pulvérisateur (Ne procédez à aucune modification des pièces et aménagements de sécurité existants).

3. **ATTENTION ! Vous devez être en bonne condition physique pour utiliser ce pulvérisateur.**

Lorsque ce pulvérisateur est porté en sac à dos, le poids du produit se portera sur le dos, les épaules et également le bas du dos.

Si vous avez déjà eu des problèmes antécédents au dos ou ressentez une douleur avant l'utilisation, au cou, aux épaules, aux bras et sur le bas du corps : n'utilisez **PAS** ce produit sans avoir tout d'abord consulté votre médecin.

Si vous avez ou suspectez une condition physique pouvant être aggravée par un poids porté sur votre dos, ou par une activité vigoureuse, consultez votre médecin avant d'utiliser ce pulvérisateur

4. Ne jamais utiliser ce produit lorsqu'on est fatigué, malade, énervé, sous l'influence de médicaments entraînant vertige ou somnolence, ou encore sous l'influence de l'alcool ou de drogues.

Si vous devenez fatigué(e) lors de l'utilisation du pulvérisateur, arrêtez immédiatement et reposez-vous. Utiliser le pulvérisateur lorsque vous êtes fatigué(e) pourrait diminuer votre force et votre équilibre et pourrait causer des blessures si vous glissez ou tombez ou provoquez d'autres dommages si vous perdez le contrôle du pulvérisateur.

5. N'utilisez jamais ce produit pour stocker ou pulvériser des produits chimiques inflammables.

Une explosion fatale pourrait se produire.

Observez toutes les règles, les décrets et les lois locales concernant la pulvérisation, l'utilisation des produits chimiques et l'élimination des déchets.

6. N'utilisez pas le pulvérisateur sous la pluie.
N'utilisez pas le pulvérisateur sur des pentes escarpées, sur des surfaces molles, sur un sol mouillé ou sur tout terrain ou condition affectant votre équilibre ou votre stabilité et pouvant ainsi causer une glissade ou une chute.
7. Ne portez pas de vêtements amples pouvant se coincer lors de la pulvérisation. Assurez-vous que vos vêtements vous permettent une liberté totale de vos mouvements.
Les longs cheveux doivent être attachés pour ne pas qu'ils se coincent entre votre dos et la cuve du pulvérisateur, ou entre les sangles de la cuve et vos épaules.
Vous devez porter des chaussures appropriées pour éviter toute blessure causée par une glissade ou une chute. Portez des chaussures solides ou des bottes à semelles anti glissantes.
Portez toujours des vêtements de protection appropriés lors de la manipulation ou la pulvérisation de produits chimiques.
Les vêtements de protection doivent inclure un équipement protecteur pour les yeux et pour la respiration ainsi que pour le corps et les mains.
Lisez attentivement et suivez les instructions de sécurité et de manipulation sur les produits chimiques avant de les utiliser.
Une protection adaptée pour les yeux et pour la respiration est obligatoire lors d'une pulvérisation ou manipulation de produits chimiques.
8. N'utilisez jamais le pulvérisateur s'il n'est pas correctement et complètement assemblé ou s'il est endommagé.
Examinez attentivement l'unité et assurez-vous qu'il n'y a aucune fuite.
Vérifiez le fonctionnement du pulvérisateur avant de l'utiliser.
Placez la cuve sur un sol nu, plat et nivelé pour la remplir.
Assurez-vous que le filtre interne soit en place dans la cuve avant le remplissage. Enlevez les sangles du dos lorsque vous remplissez la cuve.
Essuyez tout débordement à l'extérieur du pulvérisateur après le remplissage. Assurez-vous que le couvercle soit complètement fermé avant l'utilisation.
Le pulvérisateur est conçu pour utiliser la plupart des produits chimiques d'agriculture, pesticides, agents nettoyants et autres solutions.
Ne vaporisez pas de solutions caustiques ou corrosives.
Contactez votre revendeur si vous n'êtes pas certain(e) que le produit chimique que vous désirez pulvériser est compatible avec le pulvérisateur.
N'utilisez pas de poudres à humidifier avec ce pulvérisateur, car il n'est pas équipé d'un agitateur.
Les poudres solubles peuvent être utilisées si elles sont correctement mélangées.
Suivez les instructions de remplissage et de mélange de ce manuel.
Assurez-vous que les sangles soient correctement attachées avant d'utiliser le pulvérisateur.
Assurez-vous que les sangles soient correctement ajustées avant l'utilisation.
N'orientez jamais le pulvérisateur vers une autre personne ou un animal, que le pulvérisateur soit en marche ou éteint.
N'utilisez pas le pulvérisateur dans des conditions venteuses car le liquide vaporisé pourrait être emporté par le vent ou « dévié » vers une autre surface ou vers l'utilisateur.
9. - Restez vigilants à ce que vous faites. Agissez avec bon sens.
- Familiarisez-vous avec les commandes de contrôles et l'utilisation du produit.
- L'appareil ne doit pas être laissé à la portée des enfants ou dans l'environnement des enfants.
Ne laissez jamais des enfants l'utiliser. Il convient de surveiller les enfants pour s'assurer qu'ils ne jouent pas avec l'appareil.
- Seuls des adultes ayant reçu des instructions adéquates doivent utiliser ce produit.
Cet appareil n'est pas prévu pour être utilisé par des personnes (y compris les enfants) dont les

capacités physiques, sensorielles ou mentales sont réduites, ou des personnes dénuées d'expérience ou de connaissance, sauf si elles ont pu bénéficier, par l'intermédiaire d'une personne responsable de leur sécurité, d'une surveillance ou d'instructions préalables concernant l'utilisation de l'appareil.

- Le produit est à usage domestique uniquement.
- Sauf indications contraires dans les instructions, il est recommandé de faire réparer correctement ou remplacer, par un service agréé.
- Les interrupteurs défectueux doivent être remplacés par un service agréé. Ne pas utiliser le produit si l'interrupteur ne permet pas de faire fonctionner ou d'arrêter le produit.
- Lorsque vous n'utilisez pas le produit et/ou en cas de période prolongée de non utilisation, débrancher, enlever la batterie et entreposer le produit.

10. N'utilisez pas le produit :

- à des fins pour lesquelles il n'est pas prévu.
- si vous êtes fatigué, sous l'influence de l'alcool, de médicaments ou de drogues.
- en présence de liquides ou de gaz hautement inflammables.
- si le produit ne fonctionne pas correctement, est tombé, est endommagé, est tombé dans l'eau ; n'essayez pas de le réparer ; rapportez-le à votre revendeur pour entretien ou réparation ; ou à toute personne de qualification similaire afin d'éviter tout danger.
- en étant juché sur un arbre ; sur une échelle ; sur le bras d'un engin ou une nacelle.

11. **Avertissements :**

L'utilisation de tout accessoire, autre que ceux recommandés dans les instructions, peut présenter un risque de blessures des personnes et animaux et de dommages aux biens.

L'utilisateur et/ou l'opérateur de l'outil sont seuls responsables des dommages et blessures causés aux biens et aux personnes.

12. **Remarques :**

Les consignes de sécurité et les instructions indiquées dans la présente notice ne sont pas en mesure d'illustrer d'une manière exhaustive toutes les conditions et les situations qui peuvent se produire.

L'utilisateur et/ou l'opérateur doivent utiliser l'outil avec bon sens et prudence notamment en ce qui concerne ce qui n'est pas indiqué dans ce manuel.

13. **Utilisation et entretien des produits fonctionnant sur batterie**

- a) Recharger la batterie uniquement avec le chargeur spécifié par le fabricant. *Un chargeur qui est adapté à un type de batterie peut créer un risque de feu s'il est utilisé avec un autre type de batterie.*
- b) Utiliser le produit uniquement avec les batteries spécifiquement conçues pour eux. *L'utilisation de toute autre batterie peut créer un risque de blessure et d'incendie.*
- c) Lorsqu'un bloc de batteries n'est pas utilisé, le maintenir à l'écart de tout autre objet métallique, tels que par ex. trombones, pièces de monnaie, clés, clous, vis ou tout autre objet métallique de petite taille qui peut donner lieu à une connexion entre une borne et une autre. *Court-circuiter les bornes d'une batterie peut causer des brûlures ou un incendie.*
- d) Dans de mauvaises conditions d'utilisation, du liquide peut être éjecté de la batterie ; éviter tout contact. En cas de contact accidentel, rincez à l'eau. Si le liquide entre en contact avec les yeux, consulter un médecin. *Le liquide éjecté des batteries peut causer des irritations ou des brûlures.*
- e) Assurez-vous que l'interrupteur soit en position arrêt avant d'insérer la batterie. *Procéder à l'insertion de la batterie sur un produit dont l'interrupteur est sur « marche » est source de risques (par exemple : risque de blessure corporelle).*

14. Utilisation et précautions concernant les produits de pulvérisation

Attention :

- a) Lisez toutes les instructions des fiches toxicologiques et des étiquettes du conteneur fournis avec les produits chimiques.
- b) Lisez toutes les consignes de sécurité comportant le symbole M, les fiches toxicologiques, les étiquettes fournies avec les produits chimiques et toute autre instruction.

Vapeurs dangereuses :

- a) Les insecticides et autres matières peuvent être nocifs en cas de risque d'inhalation, causant nausées, évanouissements ou empoisonnements.
- b) Utilisez un respirateur ou un masque en cas de risque d'inhalation des vapeurs. Lisez toutes les instructions fournies avec la matière pulvérisée et le masque pour garantir qu'ils présenteront la protection nécessaire contre les inhalations de vapeurs nocives.
- c) Certaines matières à pulvériser sont dangereuses et ne doivent pas être utilisées avec ce pulvérisateur car elles peuvent l'endommager et causer des blessures ou des dégâts graves.
- d) N'utilisez pas d'appareils de jardinage dans des atmosphères gazeuses ou explosives. Les moteurs de ces appareils émettent normalement des étincelles, qui peuvent allumer des fumées.
- e) N'utilisez pas de produits chimiques de qualité commerciale ou à des fins commerciales voire industrielles. Utilisez uniquement des produits chimiques à base d'eau de qualité domestiques pour gazon et jardin.
- f) N'utilisez pas de produits liquides caustiques (alcalins) auto-chauffants ou corrosifs dans ce pulvérisateur car ils peuvent corroder les pièces métalliques ou affaiblir les pièces métalliques ou affaiblir les flexibles et joints.
- g) N'utilisez pas de liquides chauds ou bouillants dans ce pulvérisateur car ils peuvent affaiblir le réservoir et le flexible.
- h) En cas d'injection, faites immédiatement appel à un médecin.
Ne traiter pas l'injection comme une simple coupure.
La pulvérisation peut injecter des toxines dans le corps et causer des blessures graves.

3.2- Mises en garde pour le chargeur et la batterie

Avant d'utiliser le chargeur et la batterie, veuillez lire attentivement toutes les consignes et tous les marquages d'avertissement concernant le chargeur et la batterie (accumulateur)

Lisez toutes les instructions. Le non-respect des instructions indiquées ci-dessous peut entraîner une électrocution, un incendie ou de graves blessures. La notion d'outil électrique mentionnée par la suite se rapporte à des outils électriques raccordés au secteur (avec câble de raccordement) ou fonctionnant sur batterie (sans fil).

1) Chargeur

- a) **Ne jamais tenter d'ouvrir ou de démonter le chargeur. Si le chargeur est endommagé, est tombé, cessez de l'utiliser et ne tentez pas de le réparer. Rapporter le chargeur pour réparation au service après vente ou auprès d'un professionnel qualifié, afin d'éviter tout danger à l'utilisateur, ou le mettre au rebut dans le respect de la législation locale.**
- b) **Protéger le chargeur de toute source de chaleur (ex. exposition directe aux rayons du soleil, au feu, à un radiateur, ...). Risque de détériorations.**
- c) **N'exposer pas le chargeur à l'eau, à l'humidité et au froid (gel). Risque de choc électrique.**
- d) **Si le câble électrique ou la prise est défectueux. Ne pas utiliser le chargeur jusqu'à ce qu'il ait été réparé par une personne qualifiée. Si le câble d'alimentation est endommagé, il doit être remplacé par**

le fabricant ou son centre de réparation agréé, afin d'éviter un danger. *Risque de choc électrique.*

e) **Utiliser uniquement le chargeur fourni avec le produit ou de même type et même modèle pour recharger les accumulateurs.** *L'utilisation d'autres chargeurs non adaptés augmente le risque de choc électrique ou de dommages ou de blessures.*

f) **Ne jamais tenter de recharger des piles non rechargeables.** *Risque d'explosion.*

g) **Utiliser le chargeur uniquement à température ambiante, entre +10°C et +40°C. Ranger le chargeur dans un lieu sec, à l'abri du froid dont la température ne dépasse pas +40°C.** *Pour éviter tout risque d'endommagement.*

h) **Le chargeur est conçu pour une utilisation en intérieur uniquement.**

Posez le chargeur sur une surface plane, solide et résistante au feu et à distance de tout matériau inflammable. Ne recharger pas l'accumulateur dans un environnement humide ou mouillé. *Le chargeur et l'accumulateur s'échauffent pendant la charge.*

2) Batterie (accumulateur)

a) **Ne jamais tenter d'ouvrir l'accumulateur. Si l'accumulateur est endommagé, cessez de l'utiliser et ne tentez pas de le recharger.** *Risque de court-circuit ou de décharge électrique ou d'explosion. Le mettre au rebut dans le respect de la législation locale.*

b) **Protéger l'accumulateur de toute source de chaleur (par ex. : exposition directe aux rayons du soleil, au feu, à un radiateur, ...).** **Ne PAS incinérer.** *Risque d'explosion.*

c) **N'exposer pas l'accumulateur à l'eau, à l'humidité et au froid (gel).** *Risque de détérioration.*

d) **En cas d'endommagement et d'utilisation non-conforme de l'accumulateur, des vapeurs peuvent s'en échapper. Veillez à ventiler l'aire de travail.** *Les vapeurs peuvent être nocives et entraîner une irritation des voies respiratoires.*

e) **N'utiliser l'accumulateur fourni qu'avec le produit.** *L'utilisation d'accumulateur non adapté au produit augmente le risque de choc électrique ou de surcharge dangereuse.*

f) **N'utiliser que des accumulateurs d'origine ou recommandés par le fabricant correspondant à la tension indiquée sur la plaque signalétique du produit.** *Lors de l'utilisation d'autres accumulateurs (par ex. accumulateurs non authentiques, accumulateurs modifiés ou d'autres fabricants), il y a danger d'explosion pouvant entraîner des blessures et des dommages matériels.*

g) **Recharger l'accumulateur uniquement à température ambiante, entre +10°C et +40°C. Ranger l'accumulateur dans un lieu sec, à l'abri du froid dont la température ne dépasse pas +40°C.** *Pour éviter tout risque d'endommagement de l'accumulateur.*

h) **Ne jamais entreposer, transporter ou ranger la batterie dans un lieu (ex. poche, caisse à outils, établi...) ou elle puisse entrer en contact avec d'autres objets métalliques.** *Risque de court-circuit de la batterie pouvant causer des dommages, des brûlures ou un incendie.*

i) **Si la batterie est endommagée et que du liquide s'écoule, éviter tout contact avec la peau et les yeux.** *Si un contact se produit, consulter un médecin immédiatement.*

IV. MISE EN ROUTE

4.1- Déballage

- Retirez le produit de son emballage.
- Vérifiez que le produit ne présente de dégâts.

4.2- Assemblage

4.2.1- Lance de pulvérisation

Connecter le raccord du tuyau à la poignée.

Connecter le raccord de la lance à la poignée.

Connecter le raccord de la lance à la buse.

Avant chaque utilisation, vérifier que les raccords sont vissés fermement

4.2.2- Chariot

Voir notice livre avec le chariot.

4.2.3- Fusible

Insérer le fusible dans le porte-fusible.

4.3- Batterie

- Veuillez lire les avertissements concernant la batterie
- Ne pas utiliser d'autre batterie que celle fournie avec le produit.
- Ne pas utiliser d'autre chargeur que celui fourni avec le produit.
- Recharger la batterie avant la première utilisation.

4.3.1- Rechargement de la batterie

- La batterie doit être chargée pendant [*voir tableau des caractéristiques*] heures avant la première utilisation.

- Votre pulvérisateur fonctionne avec une batterie de 12V de haute capacité qui fournit plusieurs heures d'utilisation intermittente lorsqu'elle est entièrement chargée, avec une intermittence d'utilisation définie par une minute de marche et une minute d'arrêt.

- Pour une durée de vie maximum, cette batterie nécessite un taux de recharge à un faible ampérage.

Une batterie complètement vide nécessitera une recharge d'au moins [*voir tableau des caractéristiques*] pour être entièrement rechargée.

- Chargez toujours la batterie durant environ [*voir tableau des caractéristiques*] avant chaque utilisation pour empêcher l'accumulateur d'être complètement vidé.

- Insérez la prise du chargeur dans la prise de recharge sur pulvérisateur (Fig.4).

- Branchez le chargeur dans la prise murale de 220-240V.

- Une fois que la recharge est terminée, débrancher le chargeur de l'alimentation secteur, puis enlevez la prise du pulvérisateur.

Une fois la batterie entièrement chargée, le pulvérisateur est prêt à l'emploi.

4.4- Remplir la cuve

- Placez la cuve ou le chariot sur un sol dégagé, plat et nivelé pour la remplir.
- Mettre les sangles sur le coté, pour éviter de les mouiller.
- Oter le couvercle.
- L'utilisation du filtre interne (Fig.2) est obligatoire.

Il doit toujours être mis en place pour utiliser le pulvérisateur.

Le filtre interne protège la pompe d'ingérer des débris, qui pourraient causer un mauvais fonctionnement de la pompe ou un dysfonctionnement total.

- La meilleure façon de remplir votre pulvérisateur est de procéder au remplissage soit sur le côté soit sur le devant (afin d'éviter toute écoulement sur le dos).
- Lors du remplissage de la cuve, l'indication de niveau marquée sur la cuve de votre pulvérisateur doit être considérée comme approximative car le volume de la cuve peut varier selon le procédé de moulage.
- Remplir la cuve en versant doucement la solution pour éviter toute éclaboussure ou débordement (Fig.3).
- Essuyez toujours l'extérieur de votre pulvérisateur si le liquide a débordé lors du remplissage.
- Si du liquide touche le boîtier de la batterie, enlevez le boîtier et séchez la batterie et les bornes avec un chiffon.
- Une fois que la cuve est pleine, replacez et resserrez le couvercle sur la cuve.

AVERTISSEMENT:

La température maximum du liquide à pulvériser ne doit pas être supérieure à 35°C/95°F.

ATTENTION !

Si vous utilisez une poudre soluble, mélangez tout d'abord la solution dans un contenant séparé selon les instructions du fabricant de la poudre.

Utilisez seulement la dilution exacte indiquée dans les instructions du fabricant de la poudre.

L'utilisation d'une quantité excessive de poudre pourrait causer une forte concentration de solides dans la cuve du pulvérisateur, ce qui pourrait endommager la pompe.

ATTENTION !

Ne jamais utiliser de poudres à humidifier dans ce pulvérisateur.

Les poudres à humidifier ne se dissolvent pas pour former une solution mais requièrent d'être continuellement secouées pour rester en suspension.

Votre pulvérisateur n'est pas conçu pour agiter le contenu de la cuve.

Tous solides pourraient donc facilement se fixer et obstruer le filtre.

Si vous êtes habitué à utiliser des produits chimiques sous forme de poudre à humidifier, consultez votre fournisseur car la plupart de ces produits sont aussi disponibles sous forme liquide.

AVERTISSEMENT:

Ne vaporisez jamais d'insecticides avec un pulvérisateur qui a été utilisé pour pulvériser des herbicides, sauf si le produit a été complètement nettoyé et rincé avec un neutralisant approprié selon les instructions du fabricant d'herbicides.

Le non suivi de cette règle pourrait causer la destruction des plantes.

4.5- Utilisation du pulvérisateur sur le chariot

- Pour installer le pulvérisateur sur le chariot : Placez le pulvérisateur sur la base (14) et calez le dos sur le support (20), vissez les pattes de maintien latérales (17) du chariot au socle du pulvérisateur, puis sécurisez avec la sangle de maintien (19).
- Pour retirer le pulvérisateur du chariot : Retirez la sangle de maintien. Dévissez les vis reliant le socle à la base. Retirez le dos du pulvérisateur du support.
- Pour assurer la stabilité du pulvérisateur sur le chariot et éviter qu'il ne bascule vers l'avant, veillez à ajuster le pied réglable (15).
- La poignée du chariot peut s'ajuster en hauteur (réglable de 75 à 97cm). Dévisser les 2 molettes sur les tubes, tirez la poignée à la hauteur désirée, puis resserrer fermement les 2 molettes.

4.6- Mettre le pulvérisateur sur le dos

Une fois que votre pulvérisateur est prêt à l'emploi, il est recommandé de placer la cuve sur une table ou sur une autre surface élevée.

Une fois sur une table ou sur un meuble à hauteur de votre taille, vous pourrez passer vos deux bras à travers les sangles ; une fois sur votre dos, tirer fermement sur les extrémités des courroies pour les resserrer.

Avec cette méthode, vous éviterez une position inconfortable pour mettre la cuve sur votre dos et vous serez plus à l'aise pour resserrer les courroies.

V. UTILISATION

5.1- Usage destiné

Le produit est destiné pour un usage privé domestique.

Le produit est destiné pour la pulvérisation de produits de traitement des plantes.

Il ne doit exclusivement servir qu'à la dispersion de produits phytosanitaires, de pesticides, de désherbants et d'engrais liquides, autorisés et disponibles dans le commerce spécialisé.

Respecter absolument les prescriptions du fabricant du produit phytosanitaire.

Ne pas disperser d'autres produits avec ce pulvérisateur.

Tout autre emploi différent de celui indiqué dans le présent manuel peut provoquer des dommages sur le produit et présenter un sérieux danger pour l'utilisateur.

Ne pas se servir de ce pulvérisateur pour tout autre emploi, comme par exemple la vaporisation de vernis !

Toute utilisation non conforme dégage le fabricant de toute responsabilité.

RAPPEL

Eloignez les personnes et les animaux du lieu de travail. Ne jamais asperger en direction de personnes, animaux ou objets pouvant être endommagés. N'oubliez pas que la grande vitesse de sortie du gicleur d'aspersion peut projeter violemment des objets qui deviennent ainsi sources de danger. L'utilisateur reste seul responsable des dangers et des dommages advenus à l'encontre de tierces personnes ou de biens.

5.2- Mettre en marche et éteindre le pulvérisateur (Fig.4)

(a) port de charge

(b) Interrupteur 3 positions :

0 : Arrêt

I : Marche (pression 3 bar)

II : Marche (pression réglable de 0-3 bar)

(c) Variateur = molette de réglage de la pression.

5.2.1- Mise en marche

Pour mettre en marche le pulvérisateur : mettre l'interrupteur en position "I" (Marche).

Note : le pulvérisateur fonctionne à la demande. Cela signifie qu'une fois l'interrupteur sur la position « I » (marche), appuyez simplement sur la poignée gâchette pour commencer à pulvériser, et relâchez la gâchette pour arrêter.

Attention ! Lorsque la cuve est vide, la pompe continuera à fonctionner même si la gâchette n'est pas actionnée, car la pompe ne produit pas assez de pression pour désactiver l'interrupteur.

Lorsque cela se produit, arrêtez simplement la pompe en positionnant l'interrupteur sur la position 0 (Arrêt).

Conseils : Orientée la lance dans la direction de la zone de travail, appuyez sur la poignée (Fig.5b) et la pulvérisation démarrera.

Relâchez simplement la gâchette pour arrêter la pulvérisation.

La poignée offre un mécanisme de verrouillage permettant à la poignée de se bloquer en une position flux continue pour réduire la fatigue de l'utilisateur.

Pour assurer une durée de vie maximale de la pompe, le cycle de fonctionnement recommandé est de l'utiliser une minute puis l'arrêter une minute etc.

Il est donc recommandé que l'utilisateur évite de faire fonctionner la pompe durant plus d'une minute avec le levier en position de verrouillage.

Vous pouvez régler le jet de pulvérisation (Fig.5a) en vissant ou dévissant l'extrémité de la buse.

5.2.2- Eteindre le pulvérisateur (Fig.4)

1. Pour éteindre le moteur : mettre l'interrupteur en position "0" (Arrêt).
2. Après avoir éteint le moteur, relâchez toujours la pression du système pour assurer la sécurité, en orientant la lance dans une direction appropriée et en appuyant sur la gâchette du pulvérisateur durant quelques secondes.

5.2.3- Variateur (Fig.4)

Mettre l'interrupteur principal (b) en position "II".









Mettre le pulvérisateur en marche en tournant la molette (c) vers la droite (un léger déclic se fait entendre).





Régler la pression de 0 à 3 bars en tournant la molette du variateur (c).

Une fois le travail terminé, veillez à toujours éteindre le pulvérisateur en tournant la molette (c) vers la gauche, jusqu'à ce qu'un déclic retentisse.

Remarque : lorsque l'interrupteur principal (b) est en position "I" (Marche), le pulvérisateur fonctionne par défaut avec la pression maximale. Il n'est donc pas possible de régler la pression par l'intermédiaire du variateur.

5.3- Conseils d'utilisation

	Traiter par temps calme, sans vent. Ne jamais pulvériser contre le vent. En présence de vent, veillez à pulvériser dans le sens du vent (afin d'éviter un retour de gouttelettes vers l'utilisateur).
	Il est recommandé de porter un masque, des lunettes, des gants, des bottes et des vêtements de protection.
	Se laver les mains et le visage après chaque utilisation.
	Risque de débordement ; ne pas se pencher avec le pulvérisateur plein sur le dos.
	Ne pas pulvériser sur les personnes ou les animaux. Ne jamais orienter le pulvérisateur vers une autre personne ou un animal.
	Ne pas fumer, manger ou boire pendant l'utilisation.
	Eviter de laisser le pulvérisateur à la chaleur ou au froid.
	Tenir les personnes, les enfants et animaux éloignés pendant la pulvérisation. L'utilisation de ce produit est interdite aux enfants et adolescents.

	<p>Mettre le pulvérisateur hors de portée des enfants. Maintenir et conserver les produits pesticides hors de portée des enfants. Ne pas laisser le produit sans surveillance</p>
 	<p>Ne pas utiliser pour pulvériser des solvants, des produits chimiques agressifs ou des dérivés de pétrole. Tenir éloigné de toute source de chaleur, de feu, d'une exposition prolongée au soleil.</p>
	<p>L'utilisation de produits non conformes aux réglementations en vigueur sur les produits phytosanitaires met ou risque de mettre en péril l'utilisateur. Respecter les instructions du fabricant du produit de traitement.</p>

VI. ENTRETIEN ET ENTREPOSAGE

Avant toute intervention sur le produit, veillez à vérifier :

- que l'interrupteur est en position arrêt et/ou enlever la batterie du produit.
- de débrancher le chargeur de sa source d'alimentation électrique.

6.1- Transport

ATTENTION !

- La pompe ne s'arrête pas automatiquement dès que l'on cesse la pulvérisation mais reste en pression, en cas d'arrêt prolongé vous devez arrêter la pompe et purger la pression en ouvrant la lance.
- Assurez-vous toujours que l'unité soit éteinte, et que la pression soit relâchée du pulvérisateur avant de le transporter.
- Sécurisez toujours le pulvérisateur lors du transport pour éviter qu'il ne bascule ou qu'il soit endommagé.
- Il est recommandé de vidanger le contenu.
- Transportez toujours le pulvérisateur en position verticale et protégez le tuyau de tout objet tranchant (arêtes vives ou pointes acérées).
- Si le pulvérisateur est renversé, le contenu peut se déverser par le couvercle.
- Ne transportez jamais le pulvérisateur en le penchant sur un côté et ne transportez jamais le pulvérisateur avec des produits chimiques dans la cuve.

6.2- Entretien et Rangement

Suivez les instructions d'entretien et de rangement du manuel.

Lorsque vous terminez votre pulvérisation, éteignez le moteur en appuyant sur l'interrupteur, avec la lance orientée dans une direction appropriée et appuyez sur la gâchette pour relâcher la pression.

Dévissez soigneusement la connexion du tuyau et à la poignée pour exposer le filtre.

Enlevez le filtre et nettoyez-le en enlevant tous les débris et en le plaçant sous un robinet d'eau. Remplacez le filtre en vous assurant qu'il soit solidement repositionné.

Versez tout reste du contenu dans un récipient approprié pour toute future utilisation ou jetez-le reste du liquide selon les législations locales. Nettoyez la cuve et toute autre surface extérieure de votre pulvérisateur en essuyant avec un chiffon humidifié.

N'utilisez pas de nettoyants abrasifs ou de solvants pour nettoyer la cuve et les surfaces extérieures car ils pourraient causer une détérioration.

Note : Si la pompe tourne mais l'eau ne sort pas, il est recommandé de vidanger le pulvérisateur, d'enlever et nettoyer le filtre situé au fond de la cuve, puis de passer un coup de soufflette dans le port d'aspiration de la pompe situé au fond de la cuve. Remonter le filtre. L'aspiration et pulvérisation devrait reprendre.

6.2.1- Nettoyage de la cuve

Lorsque vous nettoyez la cuve, il est recommandé de suivre attentivement les instructions du fabricant des produits chimiques que vous utilisez.

Ne pas suivre les instructions pourrait causer des dommages envers les personnes et l'environnement.

L'utilisation de solutions nettoyantes est sûre si elle est recommandée par un professionnel, si elles sont spécifiquement formulées pour les pulvérisateurs et qu'elles ne contiennent pas d'essence ou d'éléments inflammables.

Suivez soigneusement les instructions fournies avec la solution nettoyante.

Vous pouvez également nettoyer votre cuve en y versant plusieurs litres d'eau propre, et une fois que vous vous êtes assuré que le couvercle de la cuve est solidement fermé, secouez la cuve pour agiter l'eau propre de sorte que l'eau dissolve tout produit chimique restant.

Jetez correctement le contenu de la cuve ensuite selon les règles environnementales locales.

Une fois la cuve nettoyée, versez de nouveau trois litres d'eau propre dans la cuve.

Mettez le pulvérisateur en marche et avec la lance orientée dans une direction appropriée, appuyez sur la gâchette et laissez la pompe fonctionner jusqu'à ce que la cuve se vide. Cela nettoiera le tuyau et la lance.

Eteignez le pulvérisateur et relâchez la pression du système.

Avvertissement :

- N'immergez pas le produit dans l'eau ou tout autre liquide.
- N'utilisez pas de solvants ou des abrasifs.

6.2.2- Rangement

Rangez votre pulvérisateur en position verticale avec la cuve vide, sans pression résiduelle dans le tuyau.

Rangez le produit éloigné de la lumière du soleil, à l'abri du gel et hors de portée des enfants.

6.3- Mise au rebut

- En fin de vie, ne pas jeter le produit avec les ordures ménagères ou dans l'environnement.
- Batterie : En fin de vie, ne pas jeter l'accumulateur usagé dans les ordures ménagères, le feu, dans l'environnement. Rappelez-le aux points de collecte de votre commune, ou de vos commerçants.
- Produit et chargeur : en fin de vie, ne pas jeter le produit ou chargeur avec les ordures ménagères ou dans l'environnement. Apporter le produit à une déchetterie ou à un centre de collecte des déchets des équipements électriques et électroniques, ou renseignez-vous auprès de votre commune.
- Produits phytosanitaires : ne jamais rejeter dans les canalisations publiques, répandre sur les surfaces en jachères, mélanger aux eaux naturelles ou jeter avec les ordures ménagères. Les produits phytosanitaires (ou leurs déchets) doivent toujours être recueillis dans un réservoir approprié et remis au centre de collecte des produits chimiques ménagers. Renseignez-vous sur ces centres de collecte auprès des services administratifs.
- Effectuer la mise au rebut de toute solution non utilisée, du produit, des accessoires et de l'emballage conformément aux réglementations locales relatives à la protection de l'environnement.

6.4- Information sur la garantie

Le produit est garanti conformément à la législation du pays de vente.

La garantie couvre à partir de la date d'achat (sous condition de preuve d'achat, par ex. ticket de caisse avec date d'achat)

La garantie ne couvre que les défauts de matériau ou de fabrication.

Les réparations sous garantie ne peuvent être effectuées que par un centre de service autorisé.

Lorsque vous faites une réclamation en vertu de la garantie, la facture d'achat originale (avec date d'achat) doit être soumise.

La garantie ne s'applique pas en cas:

- d'usure normale (du produit lui-même ou des pièces d'usure).
- d'une utilisation incorrecte, par exemple surcharge de l'appareil, utilisation d'accessoires non-agrèés
- d'abus ou dommages causés sur le produit, et dommages causés par des facteurs extérieurs.
- de dommages causés par le non-respect des instructions et consignes du manuel, par exemple raccordement à une alimentation non appropriée ou non-respect des instructions de montage ou d'installation.
- d'appareil partiellement ou totalement démonté.
- d'appareil partiellement ou totalement modifié avec des pièces non recommandées par le fabricant

Conditions / Dispositions particulières :

Une garantie de 6 mois est donnée pour les batteries rechargeables.

En cas de contestation ou litige concernant le produit ou la garantie, le tribunal de commerce de Melun est seul compétent.

Nos conditions de garantie sont disponibles auprès de notre STAV et sur notre site internet.

Pour toute demande de réparation sous garantie, merci de vous adresser auprès de votre revendeur ou contacter notre STAV qui vous indiquera la marche à suivre.

Pour toute demande de pièces et/ou accessoires, il est possible de demander à notre STAV la vue éclatée du produit en indiquant notre référence et le numéro de série ou numéro de lot figurant sur la plaque signalétique.

Coordonnées du STAV : *Service Technique et Après-Vente ;*

Ribimex, 56 Route de Paris, F-77340 Pontault-Combault ;



Tél : 08 92 35 05 77 (0,34€/min ; en France) ; email : sav@ribimex.fr

Site internet : www.ribimex.com







I. PARTS LIST

See Fig.1

II. CHARACTERISTICS

Description	Electrical Sprayer
Reference	PRP161DER / 764316
Model / Type	XF-16M8RM
Power	12V  8Ah
Battery	Model: 6-DFM-8 Lead/Acid 12V 8Ah Charging time: - Before 1 st use: 8-9 h - Uses thereafter: 8 h
Charger	Model : TL-480608 PRI : 220-240V ~ 50/60Hz SEC: 12V  1.2A
Motor	Model: 775 12V  35W 2800-3200min ⁻¹
Working Pressure	0.3MPa (3bar)
maximum temperature of the liquid	35°C / 95°F
Tank capacity	16 litres
Usage time (battery fully loaded)	± 4h
Weight (dry)	± 8.50kg

Symbols

	Do not expose to bad weather or moisture (e.g. rain, snow, ...). Do not use in bad weather (wind, rain, snow, storm).
	Caution! Risk of injury and/or damage and/or deterioration of product in case of non-compliance to safety requirements.
	Read the instructions manual.
	Keep persons (esp. children) and animals away from working area.
	Waste of electrical products should not be disposed of with household waste. Please dispose at recycle facilities. Check with your local authority or recycling authority.
	Battery disposal: dispose of battery in appropriate collection centre. For further information, inquire to local authorities.

III. SAFETY INSTRUCTIONS

3.1- General safety instructions

1. **Warning:**

Carefully read and follow the safety precautions laid in this handbook. An incorrect use can cause serious injuries to the user and any person nearby.

Always keep this manual within reach and give it to any other user.

2. - Use of backpack sprayers can be dangerous.

You must read, understand, and comply with the following safety precautions for your protection and the protection of others.

- Improper or careless use of this sprayer can cause serious injury.

- Children should never be allowed to use this sprayer.

(Children under 18 must not work with this apparatus unless they are properly supervised as part of a training program.)

This sprayer should not be used when bystanders or animals are in the working area.

This sprayer should never be used while children are in the working area.

- Never leave the sprayer unattended

- After use, turn off the power; relieve the pressure by pressing on the trigger, and clean the sprayer of any harmful chemicals.

- Never lend, transfer or rent this sprayer without the owner's manual.

Make sure anyone using your sprayer reads and understands all the information included in this manual.

- Use of this sprayer under dangerous conditions may cause injury to the operator, bystanders and to property.

Carefully read and understand the instructions for safe operation of this sprayer.

Do **not** modify this sprayer in any way.

(Do not make any modification to the components and the existing safety fittings,)

3. **WARNING! WARNING! You must be in good physical condition to operate the sprayer.**

When worn as a backpack, the sprayer weight is directly on the back and shoulders of the user as well as indirectly on the lower body.

If you have any previous injuries to your back, neck, shoulders, arms or lower body, DO NOT use this product without first consulting your physician.

If you feel any pain or discomfort in your back neck or shoulders, arms, or lower body, DO NOT use this product without consulting your physician.

If you have, or suspect you may have any physical condition that may be aggravated by carrying weight on your back, or any strenuous activity, consult your physician before using this sprayer.

4. Never operate this product when you are fatigued, ill, or upset, or under the influence of medication that may make you drowsy, or if you are under the influence of alcohol or drugs.

If you become tired while operating your sprayer, stop immediately, and rest. Operating your sprayer while tired may impair your strength and balance, and could result in injury if you slip or fall, or other damage if you lose control of the sprayer.

5. Never use this product to store or spray flammable chemicals.

Explosion and death may occur.

Observe all local regulations, ordinances and laws regarding spraying, chemical use and waste disposal.

6. Do not operate the sprayer in the rain.

Do not operate the sprayer on steep slopes, on loose ground surfaces, on wet ground, or in any other terrain or conditions affecting balance or footing, that may cause the user to slip or fall.

7. Do not wear loose fitting clothing that may become caught on obstacles while spraying.
Be sure that your clothing will allow complete freedom of movement.
Long hair should be confined in such a way that it does not become caught between the users back and the sprayer tank, or the tank straps and the user's shoulders.
- Wearing proper shoes is a must to prevent injury from slips or falls.
- Wear sturdy shoes or boots with non-slip shoes.
Always wear proper protective clothing when handling or spraying chemicals.
Protective clothing must include eye and respiratory as well as body and hand protection.
- Carefully read and follow safety and handling instructions on chemical containers prior to chemical use.
- Proper eye protection and respiratory protection is a must when spraying or handling any chemical.
8. - Never operate the sprayer if it is not properly and completely assembled, or if it is damaged.
Carefully inspect the unit and make sure there are no leaks.
Check the operation of the spray wand before use.
- Place the tank on bare, flat, leveled ground when filling.
- Always make sure that inlet strainer is in place in the tank prior to filling.
Remove the straps when filling the tank.
Wipe any spillage from the outside of the sprayer after filling.
Make sure the lid is fully tightened before use.
- This sprayer is designed for use with most agricultural chemicals, pesticides and many other solutions.
- Do not spray caustic or corrosive solutions.
- Do not use wet powders with this sprayer, as it is not equipped with an agitator. Soluble powders may be used if properly mixed. Follow the filling and mixing instructions in this manual.
 - Make sure the straps are properly attached prior to using the sprayer.
- Make sure the straps are properly adjusted prior to use.
- Never point the spray wand at another person or animal, whether the sprayer is on or not.
 - Do not use the sprayer in windy conditions that will cause the liquid spray to be carried by the wind or 'drift' to unintended areas or towards the user.
9. - Watch out to what you are doing. Use common sense.
- Become familiar with the controls and proper use of the product
- Keep the product away from children or from their environment.
Never allow children to operate the product. Children should be supervised to ensure that they do not play with the product.
- Only well-instructed adults should operate the product.
- This product is not intended for use by persons (including children) with reduced physical, sensory or mental capabilities, or lack of experience and knowledge, unless they have been given supervision or instruction concerning use of the appliance by a person responsible for their safety
- This product is for household use only.
 - Except where otherwise indicated in the instructions, we recommend that any repair or replacement of the machine should be properly carried out by an approved servicing agent.
 - Defective switches must be replaced by an approved servicing agent. Do not use the equipment if the switch does not permit starting or stopping it.
 - When you do not use the product, or during long periods of idleness, disconnect and store product.

10. Do not use the machine:
- for purposes for which it is not intended.
 - if you are tired, or under the influence of alcohol, medication or drugs.
 - in the presence of highly inflammable liquids or gases.
 - if the machine is damaged, poorly adjusted, or not fully and firmly assembled.
 - if the switch does not allow the machine to be started and stopped.
 - if the machine does not operate correctly, has been dropped, or has fallen into water; do not try to repair it; take it back to your dealer for maintenance or repair, or to any similarly qualified person, in order to avoid a risk.
 - While perching in a tree, on a ladder, on the boom of a machine.
11. **Warning:**
The use of any accessory or attachment, other than those recommended in this instruction manual, may present a risk of injury to persons or animals and may cause damages.
The user and/or operator are responsible for any damages or injury caused to properties and/or persons.
12. **Remarks:**
The safety precautions and instructions given in this manual are unable to cover in detail all the conditions and situations that may arise.
The operator and/or user must use common sense and caution when operating the product especially for any matters that are not referred in the above
13. **Battery tool use and care**
- a) Recharge only with the charger specified by the manufacturer. *A charger that is suitable for one type of battery pack may create a risk of fire when used with another battery pack.*
 - b) Use power tools only with specifically designated battery packs. *Use of any other battery packs may create a risk of injury and fire.*
 - c) When battery pack is not in use, keep it away from other metal objects, like paper clips, coins, keys, nails, screws or other small metal objects, that can make a connection from one terminal to another. *Shorting the battery terminals together may cause burns or a fire.*
 - d) Under abusive conditions, liquid may be ejected from the battery; avoid contact. If contact accidentally occurs, flush with water. If liquid contacts eyes, additionally seek medical help. *Liquid ejected from the battery may cause irritation or burns.*
 - e) Ensure that the switch is in the OFF position before inserting the battery. *Inserting the battery into power tools with the switch on invites trouble. Injury hazard.*
14. **Use and precautions for spray products**
- Warning :**
- a) Read all instructions in the toxicological data sheets and labels of the container supplied with the chemicals.
 - b) Read all safety instructions marked with the symbol M, the toxicological data sheets, the labels supplied with the chemicals and any other instructions.

...

...

Hazardous vapors:

- a) Insecticides and other materials may be harmful to people if inhaled, causing nausea, fainting or poisoning.
 - b) Use a breathing respirator or protective mask when there is a risk of vapor inhalation. Read all instructions provided with the sprayed material and the mask to ensure that they will provide the necessary protection against inhalation of harmful vapors.
 - c) Some spray materials are dangerous and should not be used with this sprayer as they can damage it and cause serious injury or damages.
 - d) Do not use powered garden tools in gaseous or explosive atmospheres. The motors of these tools normally emit sparks, which can ignite fumes.
 - e) Do not use chemicals of commercial quality for commercial or industrial use. Use only domestic quality water-based chemicals for lawn and garden.
 - f) Do not use self-heating caustic (alkaline) or corrosive liquids in this sprayer because they can corrode metal parts or weaken metal parts or weaken hoses and joints.
 - g) Do not use hot or boiling liquids in this sprayer as they may weaken the tank and hose.
 - h) If injected, seek immediate medical attention. Do not treat injection as a mere cut.
- Spraying can inject toxins into the body and cause serious injury.

3.2- Safety information about the charger and the battery-pack

Before using the charger and the battery, read all the instructions and cautionary markings on charger, battery pack and tool.

Read all instructions. Failure to follow the instructions listed below may result in electric shock, fire or serious injury. The power tool concept mentioned below refers to power tools connected to the mains (with connecting cable) or battery operated (cordless).

1) Charger

- a) Do not attempt to open or disassemble the charger. If the charger has been dropped or is damaged in any way, stop using it and do not attempt to repair it.** Return the charger for repair to an authorized service center or a qualified person, to avoid any danger to the user; or discard it per local laws.
- b) Protect the charger against any heat source (e.g. direct sunlight exposure, fire, heater...).** *To prevent any damage to the charger.*
- c) Do not expose the charger to water, moisture and cold.** *Electric shock hazard.*
- d) If the power cord or the plug becomes damaged, stop using the charger until it has been repaired by a qualified person. If the supply cord is damaged, it must be replaced by the manufacturer or its authorized service center, in order to avoid a hazard.** *Electric shock hazard.*
- e) Only use the charger provided with the product, or a same type or same model charger to charge the battery.** *The use of other types of charger increases the risk of electric shock, personal injury and damage.*
- f) Never attempt to recharge non-rechargeable batteries.** *Batteries may explode*
- g) Only use the charge at ambient temperatures between +10°C and +40°C. Store charger in a dry location protected from cold where temperature would not exceed +40°C.** *To prevent any damage to the charger.*
- h) The charger is intended for indoor use only. Place charger on solid, flat non-flammable surface and away from any flammable materials when re-charging the battery pack.**
Do not recharge the battery pack in a wet or humid environment. *The charger and battery pack may heat during charging process.*

2) Battery

- a) **Do not attempt to open the battery. If the battery is damaged in any way, stop using it and do not attempt to recharge it.** *Short-circuit or electric shock or explosion hazard. Discard it according to local laws.*
- b) **Protect the battery pack against any heat source (e.g. direct sunlight exposure, fire, heater...).** **Do NOT incinerate the battery pack.** *To prevent any damage or explosion hazard.*
- c) **Do not expose the battery pack to water, moisture and cold.** *To prevent any damage.*
- d) **In case of damage and improper use of the battery, vapours may be released. Ensure proper ventilation and provide for fresh air to the work area.** *The vapours can irritate the respiratory system.*
- e) **Only use the battery pack provided with the product.** *The use of other types of batteries may increase the risk of electric shock, personal injury and damage.*
- f) **Use only original batteries or recommended by the manufacturer with the voltage matching your product, as listed on the nameplate.** *When using other batteries (e.g. reconditioned batteries or other brands), there is risk of explosion causing injury or property damage.*
- g) **Charge battery pack only at ambient temperatures between +10°C and +40°C. Store the battery in a dry location protected from cold where temperature would not exceed +40°C.** *To prevent any damage to the battery.*
- h) **Do not store or carry a battery in a pocket, toolbox or any other place where it may come into contact with metal objects.** *The battery pack terminals may be short-circuited causing damage to the battery or burns or a fire.*
- i) **If the battery is damaged and leaks, avoid contact with skin and eyes. If contact happens, immediately seek medical advice.**

IV. GETTING STARTED

4.1- Unpacking

- Remove all items from carton.
- Check items for any shipping damage.

4.2- Assembly

4.2.1- Spray wand

Connect the hose connector to the handle.

Connect the wand connector to the handle.

Connect the wand connector to the nozzle.

Before each use, check that the connectors are properly tightened.

4.2.2- Cart

Refer to assembly instructions provided with the cart.

4.2.3- Fuse

Insert the fuse into the fuse socket.

4.3- Battery

- Read carefully the battery safety instructions.
- Do not use other batteries than those provided with the product.
- Do not use other charger than the one provided with the product.
- Recharge battery before first use.

4.3.1- Charging the battery

- The battery must be charged for [see *Characteristics table*] before first use.
- This sprayer uses a high capacity 12V battery, which will provide several hours of intermittent use when fully charged; with intermittent use defined as one minute on, one minute off.
- For maximum life this battery requires a low amperage charge rate. A fully depleted battery will take a minimum of [see *Characteristics table*] hours to fully recharge.
- Always charge battery for approximately [see *Characteristics table*] before each use to prevent battery from reaching a low state.
- Insert the charger plug into the charging jack inlet of the sprayer (as shown in Fig.4)
- Plug the charger into a wall socket 220-240V.
- When fully charged, remove the charger from the wall socket, then remove the charging jack.
- Once battery is fully charged, the sprayer is ready for use.

4.4- Filling the tank

- Always place the sprayer or cart on a bare, flat and levelled ground when filling.
- Position straps on the side, to avoid them getting wet.
- Remove the cap.
- Use of the inlet strainer (Fig.2) is a must.

It must be in place at all times when using the sprayer.

The inlet strainer protects the pump from ingesting debris, which may cause the pump to operate poorly or not at all.

- It is best to fill your sprayer from the side or from the front so as to avoid spillage.
- When filling the tank, the level indication marks on the tank of your sprayer should be considered approximate as the volume of the tank can vary in the moulding process.
- Fill in the tank by pouring solution slowly to avoid any spillage (Fig.3).
- Always wipe the exterior of your sprayer if any spillage occurred while filling.
- If any spillage contacted the battery pack, remove the battery pack and dry the battery and terminals with a cloth.
- Once the tank is full, replace the lid on the tank neck and tighten it firmly.

WARNING!

The maximum temperature of the liquid to be sprayed must not exceed 35°C/95°F.

WARNING!

If using a dissolvable powder, premix solution in a separate container according to the chemical manufacturers instructions.

Use only the exact dilution mentioned on the instructions provided by the powder manufacturer.

Using excessive amounts of powder may result in a high concentration of solids in the sprayer tank, which may foul the pump.

WARNING!

Do not use wet powders in this sprayer.

Wet powders do not dissolve to form a solution, but are intended to require constant agitation to keep them in suspension.

This sprayer does not agitate the tank contents.

Solids may settle and foul the strainer.

Most popular chemicals, you may be accustomed to use in wet powder form, are also available in liquid form.

WARNING!

Never spray insecticides with a sprayer that has been used to spray herbicides, unless the unit has been completely cleaned and flushed using the correct neutralizer as per the herbicide manufacturer's instructions. Failure to do so can result in the killing of plants.

4.5- Using the sprayer on the cart

- To install the sprayer on the cart:

Place the sprayer on the base (14), set the back onto the support (20), tighten the screws of lateral tabs (17) onto the sprayer's base, finally secure the sprayer with the strap (19).

- To remove the spray from the cart: Remove the strap. Loosen the screws of the lateral tabs from sprayer's base. Remove the sprayer from back support and the base.

- To ensure the stability of the sprayer on the truck and prevent it from tipping forward, be sure to adjust the adjustable foot (15).

- The handle of the cart can be adjusted from 75 to 97cm.

Loosen the two knobs on tubes, then pull tubes to desired height, then tighten knobs.

4.6- Putting the sprayer on your back

With your sprayer is ready for use, it is recommended to place the sprayer on a table or other higher level surface.

Once on a table or high level surface, you may pass both arms through the shoulder straps, and then pull firmly down on the loose ends to tighten the straps.

By using this method, you will avoid unnecessary twisting or turning, and be able to tighten the shoulder straps more easily.

V. OPERATION

5.1- Intended use

This product is intended for private use.

This product is intended for the pulverization of chemicals on plants.

It should only be used for the dispersion of phyto products, pesticides, herbicides and liquid fertilizers, authorized and available in the specialized shops.

Always observe the instructions of the manufacturer of the liquid product.

Do not disperse other products with this sprayer.

Any other use different from that stated in this manual can cause damage to the product and present a serious danger to the user

Do not use the sprayer for any other use, such as spraying varnish!

Any unauthorized use releases the manufacturer from all liability.

REMINDER

Keep people and animals away from the work area.

Never spray towards people, animals or objects that can be damaged.

Remember that the high-speed output nozzle spray can throw objects violently which could become a source of danger. The user is solely responsible for the dangers and damage occurring to third persons or property.

5.2- Starting and stopping the sprayer (Fig.4)

(a) Charging inlet

(b) Switch 2 positions:

0 : OFF

I : ON (pressure 3 bars)

II : ON (pressure adjustable 0-3 bars)

(c) Pressure controller (knob allowing adjusting the working pressure)

5.2.1- Starting the sprayer

To start the sprayer: set switch in position I (ON).

Note: the sprayer features on demand operation. This means that once the power is switched on, simply squeeze the trigger to begin spraying, and release the trigger to stop.

ATTENTION! When the tank runs out of liquid, the pump will continue to run even though the trigger is closed, because the pump is not making enough pressure to activate the switch. When this occurs simply switch off the pump (set switch on 0 position).

Tips:

Always point the wand and spray nozzle towards the working area, then press the trigger (Fig.5b) and the spray flow will begin.

Simply release the trigger to stop the spray operation.

The trigger features a locking mechanism that allows the handle to be locked in the on position, helping to reduce operator fatigue.

For maximum pump life, the recommended duty cycle of pump operation is one minute “on” and one minute “off”.

With this in mind it is recommended that the operator avoids running the pump continuously for more than one minute with the trigger in the locked position.

You can adjust the spray pattern (Fig.5a) by rotating the nozzle tip.

5.2.2- Stopping the sprayer

1. To turn the power off: simply set the switch button to position “0”.

2. After switching off the power, always relieve the system pressure for safety, by pointing the wand in a safe direction and squeezing the trigger on the spray handle for several seconds.

5.2.3- Pressure controller (Fig.5)

Set main switch (b) in position “II”.











Start sprayer by rotating the knob (c) clockwise (until you hear an audible click).

Adjust the pressure from 0 to 3 bars by rotating the knob (c).

Once work is finished, ensure to switch off the sprayer by rotating the knob (c) counter clockwise (until you hear an audible click).

Remark: when the main switch (b) is in ON “I” position, the sprayer will operate by default at maximum pressure. It is therefore not possible to adjust the pressure with the knob (c).

5.3- Tips for use

	<p>Spray in calm weather, without wind. Never spray against adverse wind. In case of wind, spray in the direction of the wind so as to avoid the spray liquid to turn back onto you.</p>
	<p>It is recommended to use effective protective mask, glasses, gloves, boots and clothing.</p>
	<p>Wash hands and face after each use.</p>
	<p>Risk of overflow: do not bend over with a full sprayer on the back.</p>
	<p>Do not spray either towards persons or animals. Never point the spray wand at another person or animal.</p>
	<p>Do not smoke, eat or drink whilst using the sprayer.</p>
	<p>Avoid leaving the sprayer exposed to heat or cold.</p>
	<p>Keep bystanders, children and animals away when spraying. The use of this product by children is forbidden Keep the sprayer out of the reach of children. Maintain and store pesticide products out of reach of children. Never leave the product unattended.</p>
	<p>The sprayer must not be used to spray solvents, aggressive chemical products or petroleum products. Keep away from heat sources, fire and strong sunshine.</p>
	<p>Danger may result from use of products which do not comply with current regulations concerning phyto-sanitary products. Follow the instructions issued by the manufacturer of the spray preparation.</p>

VI. MAINTENANCE AND STORAGE

Before making any intervention on product:

- **ensure that switch is on the « OFF » position, and/or remove battery pack from product.**
- **unplug the charger from power supply.**

6.1- Transport

WARNING!

- The pump DOES NOT stop automatically as soon as you cease to spray but remains in pressure; in the event of prolonged stoppage, you must stop the pump and relieve the pressure by opening the spray hose.
- Always make sure the unit is turned off and the pressure is relieved from the sprayer prior to transporting.
- Always secure the sprayer when transporting to prevent it from turning over, or becoming damaged.
- Always secure the electric sprayer in an upright position when transporting and protect the hose from sharp objects.
- It is recommended to empty the tank before transporting the sprayer.
- Always carry the sprayer upright and protect the hose from sharp objects (sharp edges or sharp points).
- If the electric sprayer is tipped over, it is likely that for the content may leak from the lid vent.
- Never transport the electric sprayer on its sides and never transport the electric sprayer with harmful chemicals in the tank.

6.2- Cleaning and storage

Follow the maintenance and storage instructions in this manual.

When finished spraying, turn the power off by pressing the switch button and with the wand pointed in a safe direction, squeeze the trigger to relieve the pressure.

Carefully unscrew the hose connection to handle to expose the strainer.

Remove the strainer and clear it of any debris by placing it under running water.

Replace the strainer and hose connection, tightening it firmly.

Pour any remaining contents of the tank into an appropriate storage container for future use or dispose of it in accordance with local regulations.

Clean the tank and other exterior surfaces of your electric sprayer by wiping with a damp cloth.

Do not use abrasive cleaners or solvents to clean the tank and exterior surfaces as they may cause deterioration.

Note: If the pump runs but the water does not spray out, it is recommended to drain the sprayer, remove and clean the filter located at the bottom of the tank, then using an air blow gun blow air into the pump suction port of the pump located at the bottom of the tank. Reinstall the filter. Water suction and spraying should resume.

6.2.1- Cleaning the tank

When flushing the tank, it is recommended that you follow the instructions of chemical manufacturer for the chemical you are spraying.

Failure to do so can result in damage to humans and the environment.

It is safe to use most flushing solutions recommended by your chemical dealer so long as the solution is formulated for use with sprayers and does not include flammable or petroleum products.

Follow the instructions carefully if using a flushing solution.

You may also flush the tank by adding several gallons of clean water, and after ensuring the tank lid is firmly tightened; shake the tank to agitate the clean water and dissolve any remaining chemical.

Properly dispose of the contents of the tank in accordance with local regulations.

After flushing the tank, add one gallon of clean water to the tank.

Switch on the sprayer and with the wand pointed in a safe direction, squeeze the trigger and allow the pump to run until the tank is empty. This will flush the hose and wand.

Turn the sprayer off and purge any pressure.

Warning:

- Do not immerse the product in water or any other liquid.
- Do not use solvents or abrasive cleansers.

- 6.2.2- Storage

Store your electric sprayer in an upright position with the tank empty, pressure relieved from the tank, hose and wand.

Store the unit away from direct sunlight, protected from freezing temperatures and out of the reach of children.

6.3- Disposal

- Do not dispose the product with household garbage. Do not throw into the environment.
- Battery: do not throw with household rubbish or into fire or in the environment. Dispose of used battery in provided collecting centres.

- Product and charger: do not dispose with household garbage. Do not throw into the environment.

Dispose of the product in a collection centre for waste of electrical and electronic equipment, or a waste drop-off centre; or seek advice from your local municipality.

- Plant protection products: never dispose in public sewage system, never spread on fields fallow, never mix with natural water or dispose of in household garbage. Plant protection products (or their waste) should always be collected in a suitable container and delivered to the collection centre for household chemical products. Seek information about these collection centres with your local administrative services.

- Dispose of any unused solution, of the product, accessories and packaging according to local regulations governing environment protection.

6.4- Information about the guarantee

The product is guaranteed in accordance with the legislation of the country of sale.

The guarantee starts from the date of purchase (subject to proof of purchase, ie. Sales receipt with purchase date)

The guarantee only covers defects in materials or workmanship.

Repairs (under the guarantee) can only be performed by an authorized service centre.

When making a claim under the guarantee, the original sales receipt (with purchase date) must be submitted.

The guarantee does not apply in the following:

- Normal wear and tear (on the product itself or wear parts).
- Incorrect use, eg overloading of the device, use of non-approved accessories
- Abuse or damage to the product, and damage caused by external factors.
- Damage caused by non-compliance with the instructions and guidelines of the manual, e.g. connection to the wrong power source or non-compliance with instructions for assembly or installation.
- Partially or totally disassembled device.
- Partially or fully modified device with parts not recommended by the manufacturer

Special provisions:

A 6 month guarantee is given for rechargeable batteries.

In case of dispute or litigation concerning the product or guarantee, the Melun Commercial Court has exclusive jurisdiction.

Our warranty conditions are available from our STAV department [] and on our website.*

Should you have any repair requests under the warranty, please contact your retailer or our STAV [] who will inform you on the procedure.*

Should you have any parts and/or accessories request, you can contact our STAV [] to ask for the product exploded view by indicating our reference and the serial number or batch number appearing on the nameplate.*

[*] STAV = Technical and After-Sales Service department

STAV contact details: Ribimex, 56 Route de Paris, F-77340 Pontault-Combault.



Tél : 08 92 35 05 77 (0,34€/min ; only in France) ; email : sav@ribimex.fr

Internet Website: www.ribimex.com







IT**I. Elenco componenti****III. Istruzioni di sicurezza****V. Funzionamento****II. Caratteristiche****IV. Per iniziare****VI. Pulizia e conservazione****I. ELENCO COMPONENTI**

Ved. Fig.1

II. CARATTERISTICHE

Descrizione	Nebulizzatore elettrico
Riferimento	PRP161DER / 764316
Modello / Tipo	XM-16M8RM
Alimentazione elettrica	12V  8Ah
Batteria	Modello: 6-DFM-8 Batteria al piombo-acido 12V 8Ah Tempo di ricarica : - Prima della messa in uso: 8-9 ore - Futuri impieghi: 8 ore
Trasformatore	Modello : TL-480608 PRI : 220-240V ~ 50/60Hz SEC: 12V  1,2A
Motore	Modello : 775 12V  35W 2800-3200min ⁻¹
Pressione di lavoro	0,3MPa (3bar)
Temperatura massima del liquido	35°C / 95°F
Capacità del serbatoio	16 litri
Durata d'utilizzo (batteria a pieno carico)	± 4h
Peso (a secco)	± 8,50kg

Simboli

	Non esporre alle intemperie o all'umidità (pioggia, neve, ecc.). Non utilizzare in condizioni atmosferiche avverse (vento, pioggia, neve, temporali).
	Attenzione! Rischio di infortuni nonché danni e/o deterioramento del prodotto in caso di mancato rispetto delle norme di sicurezza.
	Leggere il manuale di istruzioni.
	Tenere le persone (specialmente i bambini) e gli animali lontano dall'area di lavoro.
	I rifiuti degli apparecchi elettrici non devono essere smaltiti insieme ai rifiuti domestici, ma presso gli impianti di riciclaggio. Rivolgersi alla propria amministrazione locale o all'ente responsabile per il riciclaggio.
	Smaltimento della batteria: smaltire la batteria in un centro di raccolta adeguato. Per ulteriori informazioni, domandare alla autorità locali.

III. ISTRUZIONI DI SICUREZZA

3.1- Precauzioni per la vostra sicurezza

1. AVVERTENZA

Leggere attentamente il manuale e seguire scrupolosamente le precauzioni di sicurezza in esso indicate.

Un uso scorretto può provocare seri danni all'utilizzatore e alle persone circostanti.

Tenere il manuale in un luogo facilmente accessibile per poterlo consultare in qualsiasi momento.

2. - L'uso di spruzzatori a spalla può essere pericoloso.

Leggere, capire e seguire scrupolosamente le precauzioni di sicurezza qui indicate per la protezione personale e altrui.

- Un uso improprio o sconsiderato della pompa può causare seri danni.

Non è consentito l'uso della pompa ai minorenni.

(I bambini e gli adolescenti al di sotto dei 18 anni devono utilizzare questo apparecchio fitosanitario sotto sorveglianza e dopo essere stati istruiti.)

Non utilizzare la pompa quando vi sono altre persone o animali nelle vicinanze.

Mai utilizzare la pompa quando vi sono bambini nelle vicinanze.

- Mai lasciare incustodito il prodotto.

- Dopo l'utilizzo, spegnere l'alimentazione, rilasciare la pressione premendo il grilletto e sciacquarlo il serbatoio in caso di utilizzo di prodotti chimici dannosi.

- Mai prestare, cedere o affittare questa pompa in assenza del manuale per l'uso. Assicurarsi che chiunque utilizzi la pompa abbia ben compreso tutte le informazioni incluse nel manuale.

- L'uso della pompa in condizioni pericolose può causare danni all'utilizzatore, alle persone circostanti e agli oggetti.

Leggere attentamente le istruzioni per l'uso.

Non modificare la pompa in alcun modo (Non effettuate alcuna modifica dei pezzi e dei dispositivi di sicurezza esistenti).

3. Per utilizzare lo Pompa è necessario essere in buone condizioni fisiche.

Quando indossata come uno zaino, questa pompa pone il peso direttamente sulla schiena e sulle spalle dell'utente, oltre a porre un carico indiretto sulla parte inferiore del corpo.

In caso di precedenti infortuni a schiena, collo, spalle, braccia o arti inferiori, **NON utilizzare** il prodotto prima di aver consultato il proprio medico curante.

In caso di eventuale dolore o fastidio a schiena, collo, spalle, braccia o arti inferiori, **NON utilizzare** il prodotto prima di aver consultato il proprio medico curante.

4. Non usare mai il prodotto se siete stanchi, malati, irritati, sotto l'influenza di un farmaco che vi renda sonnolenti o di alcool e droghe.

In caso di stanchezza durante l'uso della pompa, interrompere immediatamente l'attività e riposare. L'uso della pompa, se stanchi, può influire negativamente su forza ed equilibrio, provocando infortuni nel caso in cui si scivoli o si cada o altri danni in caso di perdita di controllo dello pompa stessa.

5. Mai utilizzare il prodotto per riporre o spruzzare prodotti chimici infiammabili.

Ciò potrebbe causare esplosioni e morte.

Rispettare tutte le norme, ordinanze e leggi locali relative alla vaporizzazione, all'utilizzo di prodotti chimici e all'eliminazione di scorie.

6. Non utilizzare la pompa sotto la pioggia.

Non utilizzare la pompa su chine ripide, su superfici instabili, su terreno bagnato o su qualsiasi altro tipo di terreno o di condizione che influenzino negativamente l'equilibrio o il passo e che possano far scivolare o cadere l'utilizzatore.

7. - Non indossare abbigliamento largo che possa rimanere intrappolato o ostacolare l'utente durante la vaporizzazione. Assicurarsi che gli abiti consentano piena libertà di movimento.
Legare i capelli lunghi in modo tale che non rischino di rimanere impigliati tra la schiena dell'utente e il serbatoio o tra le cinghie del serbatoio e le spalle dell'utente.
- Le calzature adatte sono fondamentali per la prevenzione di infortuni dovuti a scivolate o cadute.
Indossare scarpe robuste o stivali con soles antiscivolo.
Indossare sempre abbigliamento protettivo appropriato quando si maneggiano o spruzzano prodotti chimici.
L'abbigliamento protettivo deve includere una protezione per gli occhi e per le vie respiratorie oltre a protezioni per il corpo e le mani.
- Leggere e seguire scrupolosamente le istruzioni di sicurezza e per l'uso, poste sui contenitori dei prodotti chimici prima di utilizzarli.
Un'adeguata protezione degli occhi e delle vie respiratorie è fondamentale quando si spruzzano o si maneggiano prodotti chimici di qualsiasi tipo.
8. - Mai utilizzare la pompa nel caso in cui non sia totalmente montata o nel caso in cui sia danneggiato.
Ispezionare con cura l'apparecchio e assicurarsi che non presenti perdite.
Prima dell'uso, verificare il buon funzionamento della lancia della pompa.
- Al momento del riempimento, porre il serbatoio su una superficie libera e piana.
Assicurarsi sempre che il filtro d'ingresso sia in posizione nel serbatoio prima di riempirlo.
Durante il riempimento del serbatoio, togliere le cinghie.
Pulire qualsiasi gocciolina dalla superficie esterna del serbatoio dopo averlo riempito.
Prima dell'uso assicurarsi che il coperchio sia ben stretto.
- La pompa elettrica è adatta all'uso con la maggior parte dei prodotti chimici per l'agricoltura, pesticidi, detergenti e diverse altre soluzioni.
Non spruzzare soluzioni caustiche o corrosive.
Contattare il rivenditore in caso di dubbio in merito alla compatibilità del prodotto chimico da spruzzare con la pompa.
- Non utilizzare polveri bagnabili con la pompa, in quanto non è dotata di un agitatore.
Le polveri solubili possono essere utilizzate se miscelate adeguatamente.
Seguire le istruzioni di riempimento e di miscela contenute nel presente manuale.
- Prima di utilizzare la pompa, assicurarsi che le cinghie siano ben assicurate.
Prima dell'uso, assicurarsi che le cinghie siano ben regolate.
- Mai puntare la pompa verso un'altra persona o un animale, sia che sia accesa oppure no.
- Non utilizzare la pompa in condizioni ventose che provocherebbero la deviazione del liquido spruzzato nel vento o verso zone non volute.
9. Fare attenzione a quello che si sta facendo. Usare il buon senso.
Familiarizzare con i comandi e con l'uso corretto dell'apparecchio.
Tenere l'apparecchio lontano dalla portata dei bambini.
Non lasciare in nessun caso che usino il prodotto. Controllare che i bambini non giochino con l'apparecchio.
Questo apparecchio deve essere usato solo da adulti preparati e non è adatto a persone (bambini compresi) affette da menomazioni fisiche, sensoriali o mentali, né a persone che non siano esperte o che non ne conoscano il funzionamento, a meno che non siano sorvegliati o abbiano ricevuto istruzioni sull'utilizzo dell'apparecchio da una persona responsabile della loro sicurezza.
Questo prodotto è destinato esclusivamente all'uso domestico.
Salvo quanto altrimenti indicato nelle istruzioni, si raccomanda di fare eseguire qualsiasi riparazione o sostituzione all'apparecchio da personale di assistenza approvato.

Gli interruttori difettosi devono essere sostituiti da personale di assistenza qualificato. Non usare l'apparecchio se l'interruttore non consente di avviarlo o fermarlo.

Quando il prodotto non viene utilizzato o durante lunghi periodi di inattività, scollegarlo e riporlo.

10. Non utilizzare l'apparecchio:

-per scopi diversi da quelli indicati.

-quando si è stanchi o sotto gli effetti di alcol, medicinali o droghe.

-in presenza di liquidi o gas altamente infiammabili.

-se la macchina non funziona correttamente o è stata fatta cadere a terra o in acqua, non tentare di ripararla, ma riportarla al rivenditore per la manutenzione o la riparazione, oppure a persone con qualifiche similari, per evitare qualsiasi rischio.

- quando ci si trova su un albero, su una scala, sul braccio di una macchina o nel cestello di una macchina per la raccolta della frutta.

11. **Avvertenza**

L'uso di accessori diversi da quelli consigliati nelle istruzioni sul funzionamento può comportare il rischio di lesioni alla persona ed animali e di danni ai beni.

L'utente e/o l'operatore del prodotto sono i soli responsabili dei danni e ferite causati ai beni ed alle persone.

12. **Osservazioni**

Le consegne di sicurezza e le istruzioni indicate nelle presenti istruzioni non sono in grado di illustrare in modo esauriente tutte le condizioni e le situazioni che possono prodursi.

L'utente e/o l'operatore devono utilizzare il prodotto con buon senso e prudenza in particolare in riguardo ciò che non è indicato in questo manuale.

13. **Utilizzo e manutenzione del prodotto a batteria**

a) Ricaricare solo con il caricatore specificato dal produttore. *Un caricatore che è adatto per un tipo di batteria può creare un pericolo di incendio se usato con un altro tipo di batteria.*

b) Utilizzare l'elettrodomestico solo con batterie progettate specificamente per esso. *L'utilizzo di altre batterie potrebbe creare un rischio di lesioni o di incendio.*

c) Quando la batteria non viene utilizzata, tenere lontano da altri oggetti metallici, come per es. tromboni, monete, chiavi, chiodi, viti o altri oggetti metallici di piccole dimensioni che possono provocare una connessione tra un terminal e l'altro. *Cortocircuitare i terminali della batteria può provocare ustioni o incendi.*

d) In condizioni abusive di utilizzo, il liquido può essere espulso dalla batteria; evitare il contatto. In caso di contatto accidentale, risciacquare con acqua. Se il liquido entra in contatto con gli occhi, consultare un medico. *Il liquido fuoriuscito dalla batteria può causare irritazioni o ustioni.*

e) Assicurarsi che l'interruttore sia spento prima di inserire la batteria. *Per l'inserimento della batteria su un utensile se l'interruttore è "on" è una fonte di rischio. Pericolo di lesioni personali.*

14. **Uso e precauzioni per i prodotti a spruzzo**

Attenzione:

a) Leggere tutte le istruzioni di sicurezza e le etichette del contenitore forniti con i prodotti chimici.

b) Leggere tutte le istruzioni di sicurezza con il simbolo M, i fogli di dati tossicologici, etichette fornite con i prodotti chimici e qualsiasi altra istruzione.

...

...

Vapori pericolosi:

- a) Insetticidi e altri materiali possono essere nocivo per le persone se inalato, causando nausea, svenimenti o avvelenamento.
- b) Utilizzare un respiratore o maschera in caso di rischio di inalazione di vapori. Leggere tutte le istruzioni fornite con il materiale a spruzzo e maschera per assicurare che fornirano la necessaria protezione contro l'inalazione di vapori nocivi.
- c) Alcuni materiali spruzzo sono pericolosi e non devono essere usati con questo nebulizzatore in quanto possono danneggiarlo e causare lesioni o danni gravi.
- d) Non utilizzare attrezzi da giardino in atmosfere gassose o esplosivi. Il motore di questi dispositivi emettono scintille che possono incendiare i fumi.
- e) Non usare prodotti chimici di tipo commerciale o per scopi commerciali o industriali. Utilizzare solo prodotti chimici a base di acqua per prato e giardino.
- f) Non usare liquidi corrosivi (alcalini) riscaldamento o liquidi corrosivi in questo nebulizzatore perché possono corrodere le parti metalliche o indebolire le parti metalliche o indebolire il tubo e le guarnizioni.
- g) Non utilizzare liquidi caldi o bolliti in questo nebulizzatore perché possono indebolire il serbatoio e tubo.
- h) In caso di iniezione, contattare immediatamente un medico. Non trattare l'iniezione come un taglio semplice. Spruzzo può iniettare tossine nel corpo e causare gravi lesioni.

3.2- Avvertenze per il caricatore e la batteria

Prima di utilizzare il caricabatteria e la batteria, leggere attentamente tutte le istruzioni e tutte le marcature di avvertimento riguardo il caricabatterie, la batteria e l'elettrotensile.

Leggere tutte le istruzioni. La mancata osservanza delle istruzioni riportate di seguito può causare scosse elettriche, incendi o lesioni gravi. La nozione di strumento in seguito citato si riferisce a strumenti elettrici collegati alla rete elettrica (con cavo) o a batteria (senza cavo).

1) Caricatore

- a) Non tentare di aprire o smontare il caricatore. Se il caricatore è danneggiato o è caduto, interrompere l'uso e non tentare di ripararlo. Portare il caricatore ad un servizio di riparazione o ad un professionista qualificato, per evitare qualsiasi pericolo per l'utente, o smaltirlo in conformità con le leggi locali.**
- b) Proteggere il caricatore da qualsiasi fonte di calore (ad esempio l'esposizione diretta alla luce del sole, fuoco, radiatore, ...). Rischio di danni.**
- c) Non esporre il caricatore all'acqua, all'umidità e al freddo (congelamento). Rischio di scosse elettriche.**
- d) Se il cavo di alimentazione o la spina è difettoso. Non utilizzare il caricatore fino a quando non sia stato riparato da personale qualificato. Se il cavo di alimentazione è danneggiato, esso deve essere sostituito dal produttore o dal suo centro di assistenza autorizzato per evitare un pericolo. Rischio di scosse elettriche.**
- e) Usare solo il caricatore in dotazione con il prodotto o lo stesso tipo e modello per ricaricare le batterie. L'utilizzo di altri caricatore non idonei aumenta il rischio di scosse elettriche, danni o lesioni.**
- f) Non tentare mai di ricaricare batterie non ricaricabili. Rischio di esplosione.**
- g) Utilizzare il caricatore a temperatura ambiente, tra +10°C e +40°C. Conservare il caricatore in un luogo asciutto, al riparo dal freddo, dove la temperatura non superi i +40°C. Per evitare possibili danni.**
- h) Il caricatore è stato progettato esclusivamente per uso interno.**
Collocare il caricatore su una superficie piana, solida e resistente al fuoco e lontano da materiali

infiammabili. Non ricaricare la batteria in ambienti umidi o bagnati. *Il caricatore e la batteria si riscaldano durante la ricarica.*

2) Batteria

a) Non tentare di aprire la batteria. Se la batteria è danneggiata, interrompere l'uso e non tentare di ricaricarla. *C'è il rischio di corto circuito o scosse elettriche o di esplosione. Smaltire in conformità alle leggi locali.*

b) Proteggere la batteria da qualsiasi fonte di calore (es.: l'esposizione diretta alla luce del sole, fuoco, radiatore, ...). *Non incenerire la batteria. Rischio di esplosione.*

c) Non esporre la batteria all'acqua, all'umidità e al freddo (congelamento). *Rischio di deterioramento.*

d) In caso di danno e di uso non-conforme della batteria i vapori possono sfuggire. Ventilare l'area di lavoro. *I vapori possono essere nocivi e causare irritazioni alle vie respiratorie.*

e) Utilizzare solo la batteria in dotazione con lo strumento. *L'uso di accumulatore non-adattato allo strumento aumenta il rischio di scosse elettriche o sovraccarico pericoloso.*

f) Utilizzare solo batterie originali o consigliate dal costruttore corrispondente alla tensione sulla targhetta dello strumento. *Quando si utilizzano altre batterie (es. pile, accumulatori non autentici o modificati da altri produttori), vi è pericolo di esplosioni che potrebbero causare lesioni e danni materiali.*

g) Ricaricare l'accumulatore solo a temperatura ambiente, tra i +10°C e +40°C. Conservare la batteria in un luogo asciutto, al riparo dal freddo, dove la temperatura non superi i +40°C. *Per evitare rischio di danni alla batteria.*

h) Non conservare mai, trasportare o tenere la batteria in un luogo (ad esempio tasca, toolbox, set ...) dove può entrare in contatto con altri oggetti metallici. *Rischio di corto circuito della batteria che può causare danni, ustioni o incendi.*

i) Se la batteria è danneggiata e si verificano perdite, evitare il contatto con la pelle e gli occhi. *Se il contatto avviene, consultare immediatamente un medico.*

IV. PER INIZIARE

4.1- Apertura dell'imballaggio

- Estrarre tutti gli articoli dall'imballaggio.
- Controllare che gli articoli non abbiano subito danneggiamenti durante la spedizione.

4.2- Montaggio

4.2.1- Lancia

Collegare il connettore del tubo alla impugnatura.

Collegare il connettore dell'asta alla impugnatura.

Collegare il connettore dell'asta all'ugello.

Prima di ogni utilizzo, verificare che i connettori siano ben serrati.

4.2.2- Carrello

Vedere le istruzioni fornite con il carrello.

4.2.3- Fusibile

Inserire il fusibile nel portafusibile.

4.3- Batteria

- Leggere attentamente le istruzioni di sicurezza della batteria.
- Non usare altre batterie, se non quelle in dotazione con il prodotto.
- Non usare altri caricabatterie se non quello in dotazione con il prodotto.
- Caricare sempre la batteria prima del primo uso.

4.3.1- Caricamento della batteria

- Prima di essere utilizzata per la prima volta, la batteria deve essere caricata [ved. *Caratteristiche*].
- La pompa elettrica impiega una batteria ad elevata capacità di 12 Volt, che garantisce numerose ore di utilizzo intermittente quando è completamente carica.

Con utilizzo intermittente, si intende che la pompa viene utilizzata dall'utente un minuto accesa e un minuto spenta.

- Per garantire il massimo della durata della batteria, essa necessita di una carica a basso amperaggio. Una batteria totalmente scarica richiede un minimo di ore [ved. *Caratteristiche*] per una piena ricarica.
- Caricare sempre la batteria per circa [ved. *Caratteristiche*] dopo ogni uso per evitare che la batteria si scarichi.
- Inserire la spina del caricatore nel jack di carica della pompa (Fig.4).
- Inserire il caricatore in una presa murale da 220-240 V.
- Una volta completata la ricarica, rimuovere la spina dalla presa murale ed il jack di carica della pompa.
- Una volta che la batteria è ricaricata, la pompa è pronta per essere utilizzata.

4.4- Riempimento del serbatoio

- Al momento del riempimento, porre il serbatoio o carrello su una superficie libera e piana.
 - Togliere le cinghie sul lato, per evitare di bagnare i tracolli.
 - Rimuovere il tappo.
 - L'impiego del filtro d'ingresso (Fig.2) è obbligatorio.
- Deve essere sempre posizionato correttamente al momento dell'uso del nebulizzatore. Il filtro d'ingresso protegge la pompa dall'ingresso e dall'accumulo di detriti che potrebbero provocare un malfunzionamento della pompa o impedirne totalmente il funzionamento.
- Si consiglia di riempire il nebulizzatore elettrico dal lato opposto a quello che si troverà contro la schiena per evitare l'ingresso di eventuali goccioline nelle cinghie.
 - Al momento del riempimento del serbatoio, gli indicatori di livello presenti sul serbatoio stesso della pompa elettrica sono da considerarsi approssimativi in quanto il volume del serbatoio può variare durante il processo di fusione.
 - Riempire il serbatoio versando lentamente la soluzione per evitare schizzi o troppo pieno (Fig.3)
 - Pulire sempre l'esterno della pompa elettrica in caso di schizzi durante lo riempimento.
 - Nel caso in cui uno schizzo raggiungesse la batteria, rimuoverla e asciugare la batteria stessa e i terminali con un panno.
 - Una volta riempito il serbatoio, rimettere il coperchio e stringerlo bene.

AVVERTENZA!

La temperatura massima del liquido da spruzzare non deve eccedere i 95°F/35°C.

AVVERTENZA!

In caso di uso di polvere solubile, mischiare in precedenza la soluzione in un contenitore separato seguendo le istruzioni del produttore.

Servirsi unicamente dell'esatta diluizione prevista dalle istruzioni del produttore.

L'impiego di eccessive quantità di polvere può provocare un'alta concentrazione di solidi nel serbatoio della

pompa che potrebbe intasare quest'ultima.

AVVERTENZA!

Non utilizzare polveri bagnabili in questa pompa.

Le polveri bagnabili non si dissolvono fino a formare una soluzione, ma richiedono una costante agitazione per essere mantenute in sospensione.

La pompa elettrica non è in grado di agitare i materiali contenuti del serbatoio.

I solidi possono quindi depositarsi e intasare il filtro.

La maggior parte dei prodotti chimici che si utilizzano abitualmente sotto forma di polvere bagnabile sono disponibili anche in soluzione liquida.

AVVERTENZA!

Mai spruzzare insetticidi con una pompa impiegata per spruzzare erbicidi, a meno che non sia stato preventivamente pulito a fondo e lavato con l'apposito neutralizzatore secondo le istruzioni del produttore dell'erbicida.

In caso contrario si rischia di uccidere le piante.

4.5- Utilizzando lo spruzzatore sul carrello

- Per installare lo spruzzatore sul carrello:

Posizionare il nebulizzatore sulla base (14) e bloccare la parte posteriore del nebulizzatore sul supporto (20), avvitare le staffe laterali di fissaggio (17) del carrello alla base del nebulizzatore, quindi fissare con la cinghia di ritegno (19).

- Per rimuovere il spruzzatore dal carrello: Rimuovere la cinghia (19). Svitare le staffe laterali di fissaggio (17). Rimuovere lo spruzzatore dal supporto (20) e dalla base (9).

- Per garantire la stabilità del nebulizzatore sul carrello ed evitare il ribaltamento in avanti, assicurarsi di regolare il piedino regolabile (15)

- La maniglia carrello può essere regolata in altezza (regolabile da 75 a 97cm).

Svitare le 2 manopole sui tubi, tirare la maniglia all'altezza desiderata, quindi serrare saldamente le 2 manopole.

4.6- Indossare il nebulizzatore

Quando la pompa elettrica è pronto per l'uso, si consiglia di porla su un tavolo o su di un'altra superficie elevata.

Una volta sul tavolo o su una superficie piana all'altezza della vita, inserire entrambe le braccia attraverso le cinghie e tirare con decisione i capi terminali per stringerle.

Con questo metodo si evitano torsioni non necessarie e si facilita lo stringimento delle cinghie sulle spalle.

V. FUNZIONAMENTO

5.1- Uso destinato:

Il prodotto è destinato per uso domestico privato.

Il prodotto è destinato per la polverizzazione di prodotti per il trattamento delle piante.

Questo nebulizzatore deve essere utilizzato esclusivamente per la dispersione di prodotti fitosanitari, pesticidi, diserbanti e fertilizzanti liquidi, autorizzati e disponibili nel commercio specializzato.

Rispettare assolutamente le istruzioni del fabbricante del prodotto fitosanitario.

Non utilizzare altri prodotti con questo nebulizzatore.

Ogni altro utilizzo diverso da quello indicato nel presente manuale può causare danni al prodotto e costituire un grave pericolo per l'utilizzatore.

Non si deve utilizzare questo nebulizzatore per qualsiasi altro scopo - come per esempio la vaporizzazione di vernice!

Un uso improprio disimpegna il costruttore da responsabilità.

RICORDATEVI

Allontanare persone e animali dal luogo di lavoro. Non spruzzare mai in direzione di persone, animali o oggetti. Pericolo di danneggiamento. Non dimenticate che la grande velocità di uscita del getto può lanciare violentemente oggetti che possono divenire fonte di pericolo. L' utilizzatore è il solo responsabile dei pericoli e dei danni causati a terzi o ai loro beni.

5.2- Accensione e Spegnimento (Fig.4)

(a) Ingresso di carico.

(b) Interruttore a 3 posizioni :

0 : Arresto.

I : Avvio (pressione 3 bar)

II : Avvio (pressione regolabile de 0-3 bar)

(c) Variatore

5.2.1- Accensione

Per la messa in marcia: mettere l'interruttore in posizione I.

Nota: La pompa elettrica presenta un funzionamento a comando. Ciò significa che una volta accesa l'alimentazione, basta premere il grilletto per iniziare a spruzzare e rilasciarlo per smettere.

Attenzione! Quando il serbatoio si esaurisce, la pompa continua a girare anche se l'utente non sta premendo sul grilletto della lancia perché non si produce una pressione sufficiente ad attivare l'interruttore a comando. Quando ciò si verifica, basterà spegnere la pompa.

Consiglio:

Puntare la lancia nella direzione dell'area di lavoro, premere il grilletto (Fig.5b) e il flusso inizia.

Limitarsi a lasciare la pressione sul grilletto per interrompere il funzionamento della pompa.

Il grilletto è dotato di un meccanismo di bloccaggio che permette di bloccarlo in posizione per minimizzare lo sforzo dell'operatore.

Si raccomanda di evitare l'uso della pompa per più di un minuto con la leva in posizione di bloccaggio.

E' possibile regolare il getto del nebulizzatore (Fig.5a) avvitando o svitando l'estremità della lancia.

5.2.2- Spegnimento

1. Per spegnere l'alimentazione, impostare l'interruttore su "0".
2. Dopo aver spento l'alimentazione, rilasciare sempre la pressione del sistema per sicurezza, puntare la lancia in una direzione sicura e premere il grilletto della pompa per diversi secondi.

5.2.3- Variatore (Fig.4)

Mettere l'interruttore principale (b) in posizione "II".











Accendere lo spruzzatore ruotando la manopola (c) a destra (un leggero clic si sente).

Regolare la pressione da 0 a 3 bar ruotando la manopola (c).

Una volta completato il lavoro, assicurarsi di spegnere lo spruzzatore ruotando la manopola (c) in senso antiorario (fino allo scatto).

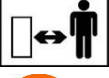
Nota: Quando l'interruttore principale (b) sia in posizione "I" (ON), lo spruzzatore funziona in modo predefinito alla massima pressione. Non è quindi possibile regolare la pressione attraverso la manopola (c).

5.3- Consigli pratici

	Nebulizzare il trattamento in una giornata calma e senza vento. Non vaporizzare contro vento. In presenza di vento, assicurarsi di spruzzare nella direzione del vento (per evitare goccioline indietro all'utente).
	Si raccomanda di portare una maschera, occhiali, guanti, stivali e indumenti protettivi.
	Lavarsi le mani e il viso ogni volta dopo l'uso.
	Rischio di fuoriuscita: non piegarsi con il nebulizzatore pieno sul dorso.
	Non vaporizzare su persone o animali. Mai puntare il getto verso un'altra persona o un animale.
	Non fumare, mangiare o bere durante l'uso.
	Evitare di lasciare il nebulizzatore in ambienti troppo caldi o troppo freddi.
 	Durante la nebulizzazione non consentire ad altre persone, bambini e animali di avvicinarsi. L'utilizzo di questo prodotto è vietato a bambini ed adolescenti. Tenere il nebulizzatore fuori dalla portata dei bambini. Mantenere e conservare i prodotti antiparassitari fuori dalla portata dei bambini. Non lasciare mai il prodotto incustodito.
 	Non usare la pompa a pressione per nebulizzare solventi, prodotti chimici aggressivi o derivati del petrolio. Tenere lontano da fuoco, fonti di calore e sole.
	L'uso di prodotti non conformi alle normative in vigore in materia di prodotti fitosanitari mette in pericolo, o rischia di mettere in pericolo, chi usa la pompa a pressione. Osservare le istruzioni di trattamento del prodotto.

VI. MANUTENZIONE E MAGAZZINAGGIO

Prima di effettuare qualsiasi manutenzione sul prodotto:

- accertarsi che l'interruttore sia in posizione « OFF » e rimuovere la batteria dal prodotto.
- scollegare il caricabatteria della rete.

6.1- Trasporto

AVVERTENZA! - La pompa non si ferma automaticamente appena si interrompe la polverizzazione ma resta in pressione. In caso di arresto prolungato occorre svuotare la pompa e dare sfogo alla pressione, aprendo la lancia.

- Assicurarsi sempre che la pompa sia spenta e che la pressione sia stata scaricata dalla pompa prima del trasporto.
- Durante il trasporto, fissare sempre la pompa per evitare che si rovesci o che si danneggi.
- Fissare la pompa elettrica in posizione eretta durante il trasporto e proteggere il tubo flessibile da oggetti taglienti.
- Si raccomanda di svuotare il contenitore.
- Se la pompa elettrica viene rovesciata è possibile che il contenuto fuoriesca dal coperchio.
- Mai trasportare la pompa elettrica coricata su un lato e mai trasportarla se contiene prodotti chimici nocivi nel serbatoio.

6.2- Manutenzione e stoccaggio

Seguire le istruzioni di manutenzione e stoccaggio presenti nel manuale.

Una volta finito di spruzzare, spegnere l'alimentazione premendo l'interruttore principale, quindi, puntando la lancia in una direzione sicura, rilasciare la pressione della pompa schiacciando il grilletto.

Svitare con cura il collegamento del tubo flessibile al manico della lancia della pompa per esporre il filtro. Rimuovere il filtro e pulirlo da qualsiasi detrito ponendolo sotto l'acqua corrente.

Riporre il filtro e stringere nuovamente il tubo flessibile.

Mettere tutto il rimanente in contenitori adeguati per un uso futuro o per lo smaltimento secondo le norme locali.

Pulire il serbatoio e altre superfici esterne della pompa elettrica con un panno umido.

Non servirsi di detergenti abrasivi o solventi per pulire il serbatoio e le superfici esterne in quanto potrebbero risultare in futuro danneggiate.

Nota: se la pompa funziona ma l'acqua non spruzza, si consiglia di svuotare lo serbatoio, rimuovere e pulire il filtro situato sul fondo del serbatoio, quindi con una pistola di soffiaggio soffiare aria nella presa di aspirazione della pompa situata nel fondo del serbatoio. Rimontare il filtro. L'aspirazione e la spruzzatura dell'acqua dovrebbero riprendere.

6.2.1- Lavaggio del serbatoio

Al momento di svuotare il serbatoio, si raccomanda di seguire scrupolosamente le indicazioni del produttore del prodotto chimico impiegato.

In caso contrario si rischiano danni alle persone o all'ambiente.

È possibile utilizzare in maniera sicura qualsiasi tipo di soluzione di lavaggio raccomandata dal proprio fornitore di prodotti chimici purché sia formulata per l'uso con spruzzatori e non contenga prodotti infiammabili o derivati del petrolio.

Seguire attentamente le istruzioni per l'uso della soluzione di lavaggio.

È inoltre possibile lavare il serbatoio servendosi di diversi litri di acqua pulita: dopo essersi assicurati che il coperchio sia ben chiuso, scuotere il serbatoio per agitare l'acqua pulita e dissolvere qualsiasi prodotto chimico residuo.

Gettare adeguatamente il contenuto del serbatoio secondo le norme locali.

Dopo aver lavato il serbatoio, aggiungere circa quattro litri d'acqua pulita.

Accendere la pompa, puntando la lancia in una direzione sicura, schiacciare il grilletto e far girare la pompa fino a quando il serbatoio non sia vuoto.

In questo modo verranno puliti il tubo flessibile e la lancia.

Spegnere la pompa, e far scaricare la pressione della pompa.

AVVERTENZA:

- Non immergere il prodotto in acqua o in qualsiasi altro liquido.
- Non usare solventi o detergenti abrasivi.

6.2.2- Magazzinaggio

Riporre la pompa elettrica diritta, a serbatoio vuoto e con la pressione rilasciata dalla linea di scarico e dalla lancia.

Riporre l'apparecchio lontano dalla luce diretta del sole, protetto dal gelo e lontano dalla portata dei bambini.

6.3- Smaltimento

- In fine di vita, non gettare il prodotto con i rifiuti domestici o nell'ambiente naturale.

- Batteria: in fine di vita, non gettare la batteria usata con i rifiuti domestici, nel fuoco o nell'ambiente.

Portare la batteria ad i punti di raccolta del vostro comune.

- Elettrodomestico e il caricatore: in fine di vita, non gettare l'utensile o il caricatore con i rifiuti domestici o nell'ambiente. Portare il prodotto ad un centro per il trattamento dei rifiuti o ad un centro di raccolta degli scarti delle attrezzature elettriche ed elettroniche, o informatevi al vostro comune.

- Prodotti fitosanitari : non devono essere in nessun caso essere gettati nelle fognature pubbliche , sparsi sulle coltivazioni , mescolati alle acque naturali o mescolati ai rifiuti domestici. I prodotti fitosanitari (o i loro residui) devono essere raccolti dentro un serbatoio apposito e portato ad un centro di smaltimento dei prodotti chimici. Le informazioni relative ai centri per lo smaltimento di questi prodotti chimici devono essere chieste agli uffici comunali.

- Effettuare lo smaltimento della soluzione non utilizzata, del prodotto, degli accessori e dell'imballaggio conformemente alle regolamentazioni locali relative alla protezione dell'ambiente naturale.

6.4- Informazioni sulla garanzia

Il prodotto viene con una garanzia conformemente alla legislazione del paese di compra, a partire dalla data alla quale l'apparecchio è stato venduto all'utilizzatore finale.

La garanzia copre solamente i difetti di materiale o di fabbricazione.

Le riparazioni sotto garanzia possono essere effettuati presso i centro di servizio autorizzato.

Quando fate un reclamo in virtù della garanzia, la fattura di acquisto originale (con data di acquisto) deve essere allegata:

La garanzia non si applica in caso di:

- consumo normale
- un'utilizzazione scorretta, per esempio sovraccarico dell'apparecchio, utilizzazione di accessori non originali, o non conformi all'utilizzo della macchina.
- abuso o danni causati sul prodotto, e danni causati da fattori esterni.
- danni causati dalla mancata osservanza delle istruzioni e consegne del manuale, per esempio raccordo

ad un'alimentazione non appropriata o mancata osservanza delle istruzioni di installazione.

- apparecchio con pezzi originali mancati e/o smontati
- apparecchio parzialmente o totalmente modificato con parti non raccomandate per il fabbricante

Condizioni / Disposizioni speciali:

Una garanzia di 6 mesi è dato per batterie ricaricabili.

In caso di controversia o contenzioso relativo al prodotto o di garanzia, il Tribunale Commerciale Melun ha competenza esclusiva.

Le nostre condizioni di garanzia sono disponibili dal nostro STAV [*] e sul nostro sito web.

Per qualsiasi richiesta di riparazione in garanzia, contattare il rivenditore o contattare il nostro STAV [*] che vi dirà come procedere.

Per qualsiasi richiesta di parti e / o accessori, è possibile chiedere al nostro STAV [*] la vista esplosa del prodotto indicando il nostro riferimento e il numero di serie o il numero di lotto sulla targhetta.

[*] STAV = Servizio Tecnico e Assistenza Post-Vendita

Contatto STAV : *Ribimex, 56 Route de Paris, F-77340 Pontault-Combault.*

Tél : 08 92 35 05 77 (0,34€/min ; solo in Francia) ; email : sav@ribimex.fr

Internet : www.ribimex.com

Figures / Illustrazioni

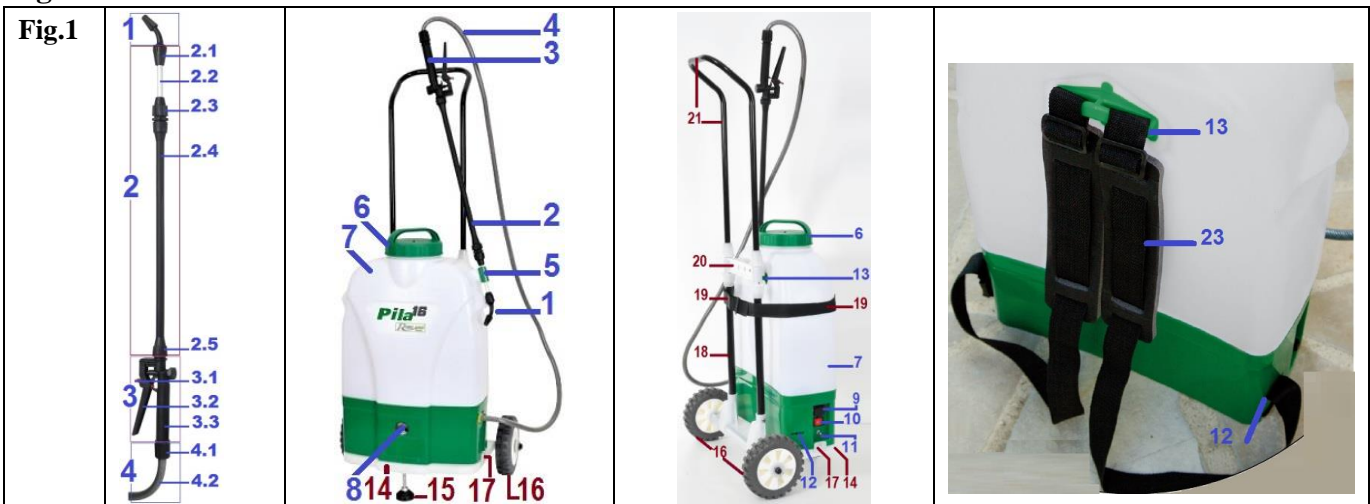

Pos.	FR	IT	EN
1	Buse	Ugello	Spray nozzle
2	Lance pulvérisation	Lancia	Spray wand
2.1	Raccord	Connettore	Connector
2.2	Tube telescopique	Tubo telescopico	Telescopic tube
2.3	Molette serrage	Pomello di serraggio	Tightening knob
2.4	Tube principale	Tubo principale	Main tube
2.5	Raccord	Connettore	Connector
3	Poignée	Impugnatura	Handle
3.1	Verrouillage fonction continue	Tasto per funzionamento continuo	Continuous operation lock-on
3.2	Gâchette	Grilletto	Trigger
3.3	Poignée	Impugnatura	Handle
4	Ens. Tuyau	Tubo	Hose assembly
4.1	Raccord	Connettore	Connector
4.2	Tuyau	Tubo	Hose
5	Support de lance	Sopperto della lancia	Wand support holder
6	Couvercle	Tappo	Tank cap
7	Réservoir	Serbatoio	Tank
8	Voltmètre	Voltmetro	Voltage meter
9	Port de charge	Punto di ricarica	Recharge socket
10	Interrupteur	Interruttore	On/Off switch
11	Variateur	Manopola di regolazione	Pressure control
12	Passage de sangle inf.	Porta tracolla inf.	Straps holder (lower)
13	Passage de sangle sup.	Porta tracolla sup.	Straps holder (upper)
14	Base du chariot	Base inferiore del carrello	Bottom base of cart
15	Pied réglable	Piede regolabile	Adjustable foot
16	Roue	Ruote	Wheels
17	Patte de maintien latéral	Supporto laterale	Lateral retaining tab
18	Tube (inf.)	Tubo (inf.)	Tube (lower)
19	Sangle de maintien	Cinghia	Holding Strap
20	Support pulvérisateur	Supporto per nebulizzatore	Sprayer holder
21	Tube (sup.) avec poignée	Tubo (sup.) con maniglia	Tube (upper) with handle
23	Sangle dorsale	Tracolla regolabile	Shoulder strap



Fig.2

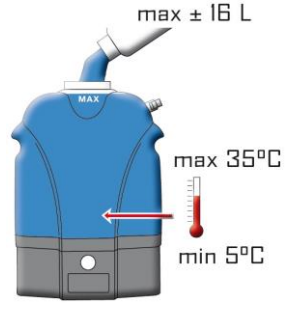

Fig.3

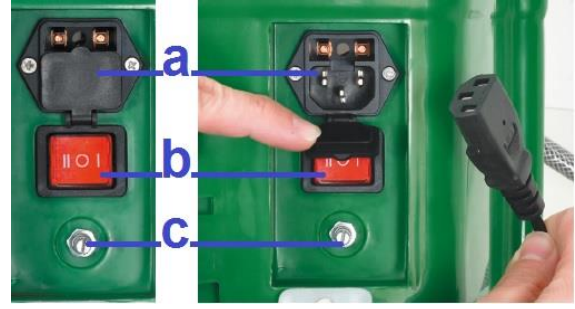

Fig.4

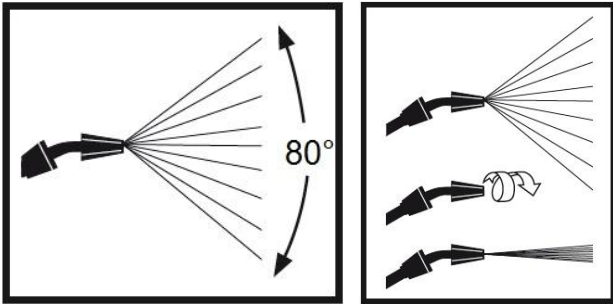

Fig.5a

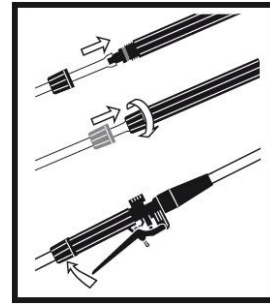

Fig.5b