



**ES** Manual de instrucciones

**EN** Instruction manual

**FR** Manuel d'instructions

**IT** Libretto d'istruzioni

**PT** Manual do operador

**DE** Bedienungsanleitung

## ÍNDICE

1. Introducción	2
2. Normas y precauciones de seguridad	3
3. Iconos de advertencia	7
4. Símbolos en la máquina	7
5. Descripción de la máquina	8
6. Instrucciones para la puesta en servicio	10
7. Utilización de la máquina	11
8. Mantenimiento y servicio	13
9. Detección e identificación de fallos	14
10. Transporte	15
11. Almacenamiento	15
12. Información sobre la destrucción del equipo/reciclado	15
13. Condiciones de garantía	16
Declaración de conformidad CE	17

### MANUAL ORIGINAL

Ref.:GBAROLL&COMB502EV19M0319V1

FECHA PUBLICACIÓN: 05/03/2018

FECHA REVISIÓN: 22/03/2019

## 1. INTRODUCCIÓN

Gracias por haber elegido esta máquina Garland. Estamos seguros de que usted apreciará la calidad y prestaciones de esta máquina, que le facilitará su tarea por un largo periodo de tiempo. Recuerde que esta máquina dispone de la más amplia y experta red de asistencia técnica a la que usted puede acudir para el mantenimiento de su máquina, resolución de problemas y compra de recambios y/o accesorios.



¡Atención! Lea todas las advertencias de seguridad y todas las instrucciones. La no observación de todas las advertencias e instrucciones relacionadas a continuación puede dar como resultado fuego y/o una lesión seria. Antes de usar esta máquina lea atentamente la información indicada en este manual sobre las técnicas de puesta en marcha seguras y correctas.

 Cepille sólo praderas de césped artificial. No utilice esta máquina para otros fines no previstos. Por ejemplo: no utilice esta máquina cepillar césped natural, suelos de asfalto, cemento u otros materiales, alfombras, lonas, etc. La utilización de esta máquina para operaciones diferentes de las previstas puede provocar situaciones peligrosas.

 Guarde todas las advertencias y todas las instrucciones para una referencia futura. Si vende esta máquina en un futuro recuerde entregar este manual al nuevo propietario.

La expresión “máquina” en las advertencias se refiere a esta máquina eléctrica conectada a la red. La expresión “interruptor en posición abierto” significa que el interruptor está desconectado e “Interruptor en posición Cerrado” significa que el interruptor está conectado.

Recuerde que el usuario es responsable de los accidentes y daños causados a sí mismo, a terceras personas y a las cosas.

El fabricante no será en ningún caso responsable de los daños provocados por un uso indebido o incorrecto de esta máquina.

## 2. NORMAS Y PRECAUCIONES DE SEGURIDAD

⚠ Para evitar la manipulación incorrecta de esta máquina lea todas las instrucciones de este manual antes de usarla por primera vez. Toda la información incluida en este manual es relevante para su seguridad personal y la de las personas, animales y cosas que se encuentren a su alrededor. Si tiene alguna duda respecto a la información incluida en este manual pregunte a un profesional o diríjase al punto de venta donde adquirió esta máquina para resolverla.

La siguiente lista de peligros y precauciones incluye las situaciones más probables que pueden ocurrir durante el uso de esta máquina. Si se encuentra en con una situación no descrita en este manual utilice el sentido común para utilizar la máquina de la manera más segura posible o, si usted ve peligro, no utilice la máquina.

### 2.1. USUARIOS

Esta máquina ha sido diseñada para ser manipulada por usuarios mayores de edad y que hayan leído y entendido estas instrucciones.

⚠ ¡Atención! No permita que personas menores de edad utilicen esta máquina.

⚠ ¡Atención! No permita que personas que no entiendan estas instrucciones utilicen esta máquina.

Antes de usar esta máquina familiarícese con la misma asegurando que usted conoce perfectamente donde están todos los controles, los dispositivos de seguridad y la manera en que se debe de utilizar. Si usted es un usuario inexperto le recomendamos que ejecute una práctica mínima realizando trabajos sencillos y, si es posible, en compañía de una persona con experiencia.

⚠ ¡Atención! Sólo preste esta máquina a personas que estén familiarizadas con este tipo de máquina y conozcan como utilizarla. Siempre preste junto con la máquina el manual de instrucciones para que el usuario lo lea detenidamente y lo comprenda. Esta máquina es peligrosa en manos de usuarios no entrenados.

### 2.2. SEGURIDAD PERSONAL

Esté alerta, vigile lo que está haciendo y use el sentido común cuando maneje esta máquina.

No use esta máquina cuando esté cansado o bajo la influencia de drogas, alcohol o medicamentos. Un momento de distracción mientras maneja esta máquina puede causar un daño personal serio.

Nunca utilice esta máquina sin los elementos de seguridad.

No modifique los controles de esta máquina.

Evite un arranque accidental de la máquina. Asegúrese de que el interruptor está en posición "abierto" antes coger o transportar esta máquina. Transportar máquinas eléctricas con el dedo sobre el interruptor en posición "cerrado" puede poner en riesgo su seguridad y producir accidentes.



Retire todas las llaves o herramientas de mano de la máquina y de la zona de trabajo antes de arrancar esta máquina. Una llave o herramienta dejada cerca de la máquina puede ser tocada por una parte de la máquina en movimiento y proyectarse causando daños personales.

No se sobrepase. Mantenga los pies bien asentados en el suelo y conserve el equilibrio en todo momento.

Esté atento cuando camine por pendientes o hierba artificial mojada. Tenga especial cuidado cuando cambie de dirección en una pendiente.

Vista adecuadamente. No utilice esta máquina descalzo o con sandalias. Siempre utilice calzado resistente y pantalones largos.

Sujete la máquina con sus dos manos en el manillar y coloque siempre su cuerpo por detrás de la máquina.

Mantenga todas las partes del cuerpo alejadas de las piezas en movimiento cuando la máquina esté funcionando. Antes de arrancar la máquina, asegúrese de que el cepillo no esté en contacto con ningún objeto. Un momento de descuido durante el funcionamiento de la máquina puede provocar que su vestido u otra parte del cuerpo sea dañado por el cepillo de la herramienta.

Si la máquina vibra anormalmente pare el motor e inspeccione la máquina buscando la posible causa y repárela. Si no encuentra la razón lleve su máquina a su servicio técnico.

Esté seguro de que la máquina está apagada cuando realice labores de limpieza de restos de material.

Almacene las herramientas eléctricas inactivas fuera del alcance de los niños.

## 2.2.1. VIBRACIONES

 La utilización prolongada de esta máquina expone al usuario a vibraciones que pueden provocar la enfermedad de los “dedos blancos” (Fenómeno de Raynaud). Esta enfermedad reduce sentido del tacto de las manos y la capacidad de regulación de la temperatura, generando una insensibilidad en los dedos y una sensación de ardor. Esta enfermedad puede causar problemas en los nervios y en la circulación e, incluso, necrosis en las manos. Un nivel de vibraciones elevado y periodos largos de exposición son los factores que contribuyen a la enfermedad de los dedos blancos. Con el fin de reducir el riesgo de la enfermedad de los dedos blancos es necesario que tenga en cuenta estas recomendaciones:

- Usar siempre guantes.
- Preocuparse de tener siempre las manos calientes.
- Hacer descansos frecuentes.
- Sujetar firmemente siempre la máquina por las empuñaduras.

Si usted detecta algunos de los síntomas de la enfermedad de los dedos blancos consulte inmediatamente a su médico.

## 2.3. SEGURIDAD DEL ÁREA DE TRABAJO

Mantenga el área de trabajo limpia y trabaje con buena iluminación. Las áreas desordenadas y oscuras provocan accidentes.

Inspeccione el área de trabajo y elimine todas las piedras, maderas, cables, y objetos extraños.

No maneje esta máquina en atmósferas explosivas así como en presencia de líquidos inflamables, gases y polvo. Las máquinas eléctricas crean chispas que pueden encender el polvo o los humos.

Mantenga alejados a los niños y curiosos mientras maneja esta máquina. Las distracciones pueden causarle la pérdida de control. Vigile que no entren en su área de trabajo niños, personas o animales.

No utilice esta máquina por la noche, con niebla o con una visibilidad reducida que no le permita ver con claridad la zona de trabajo.

## 2.4. SEGURIDAD ELÉCTRICA

La clavija eléctrica de esta máquina debe coincidir con la base de la toma de corriente. No modificar nunca la clavija de ninguna manera. Clavijas no modificadas y bases coincidentes reducirán el riesgo de choque eléctrico.

Evite el contacto del cuerpo con superficies puestas a tierra como tuberías, radiadores, cocinas eléctricas y refrigeradores. Hay un riesgo aumentado de choque eléctrico si su cuerpo está puesto a tierra.



No exponga esta máquina a la lluvia o a condiciones de humedad. El agua que entre en ellas aumentará el riesgo de choque eléctrico.

No abuse del cable. No usar el cable para llevar, levantar o desenchufar la máquina. Mantenga el cable lejos del calor, aceite, cantos vivos o piezas en movimiento. Los cables dañados o enredados aumentan el riesgo de choque eléctrico.

Nunca use esta máquina con el cable o la clavija dañados. Antes de conectar la máquina compruebe la clavija y el cable por si hay daños. Si descubre algún daño envíe su máquina a un servicio técnico para la reparación. Si el cable está dañado o roto, desenchufe inmediatamente. Los cables dañados o enredados aumentan el riesgo de choque eléctrico.

La sustitución de la clavija o del cable de alimentación debe hacerla siempre el fabricante o su servicio de asistencia técnica. Se recomienda conectar esta máquina a un dispositivo diferencial residual cuya corriente de disparo sea inferior o igual a 30mA.

 Nunca utilice una base de conexión o un cable de prolongación dañado, que no cumpla la normativa o los requerimientos necesarios para esta máquina.

Cuando utilice un prolongador de cable asegúrese que tiene una sección mínima de 1,5 mm<sup>2</sup> y que es adecuado para uso exterior. El uso de una prolongación de cable adecuada para el uso exterior reduce el riesgo de choque eléctrico.

Coloque el cable prolongador de forma que no se enganche en ramas u obstáculos y de manera que no esté en la zona a trabajar. El cable prolongador debe estar siempre detrás del operador. Sujete siempre el cable prolongador en el gancho que existe en la máquina.

Conecte este dispositivo sólo a corriente alterna 230V/50Hz.



No toque los cables y clavijas con las manos mojadas.



Mantenga el cable eléctrico siempre alejado del cepillo.

No use esta máquina si el interruptor no cambia entre “cerrado” y “abierto”. Cualquier máquina eléctrica que no pueda controlarse con el interruptor es peligrosa y debe repararse.

Siempre desconecte la clavija de la base de conexión antes de realizar cualquier trabajo en esta máquina. Solamente manipule la máquina cuando esté desconectada.

## **2.5. UTILIZACIÓN Y CUIDADOS DE ESTA MÁQUINA**

 Cepille sólo praderas de césped artificial. No utilice esta máquina para otros fines no previstos. Por ejemplo: Por ejemplo: no utilice esta máquina cepillar césped natural, suelos de asfalto, cemento u otros materiales, alfombras, lonas, etc. La utilización de esta máquina para operaciones diferentes de las previstas puede provocar situaciones peligrosas.

Use esta máquina, accesorios, útiles, etc. de acuerdo con estas instrucciones y de la manera prevista teniendo en cuenta las condiciones de trabajo y el trabajo a desarrollar. El uso de esta máquina para aplicaciones diferentes de las previstas podrá causar una situación de peligro.

El fabricante no será en ningún caso responsable de los daños provocados por un uso indebido o incorrecto de esta máquina.

No fuerce esta máquina. Utilice esta máquina para la aplicación correcta. La utilización de la máquina correcta para el tipo de trabajo a realizar le permitirá trabajar mejor y más seguro.

No corra con la máquina. Camine a la velocidad adecuada que permita al cepillo realizar su labor.

No use esta máquina si el interruptor no cambia entre "cerrado" y "abierto". Cualquier máquina eléctrica que no pueda controlarse con el interruptor es peligrosa y debe repararse.

Mantenga esta máquina. Compruebe que las partes móviles no estén desalineadas o trabadas, que no hay piezas rotas u otras condiciones que puedan afectar el funcionamiento esta máquina. Siempre que esta máquina esté dañada repárela antes de su uso. Muchos accidentes son causados por máquinas pobremente mantenidas.

Mantenga las empuñaduras de esta máquina secas y limpias. Las empuñaduras grasientas o aceitadas son deslizantes y provocan pérdida de control sobre la máquina.

Apague y desconecte la máquina antes de efectuar cualquier ajuste, limpieza, transporte (incluso si va a cruzar por un área sin césped entre dos zonas de trabajo), elevación, mantenimiento o de almacenar esta máquina. Tales medidas preventivas de seguridad reducen el riesgo de arrancar esta máquina accidentalmente.

No incline la máquina con el motor en marcha.

## **2.6. SERVICIO**

Haga revisar periódicamente su máquina por un servicio de reparación cualificado usando solamente piezas de recambio idénticas. Esto garantizará que la seguridad de esta máquina eléctrica se mantiene.

## **2.7. FACTORES DE RIESGO RESIDUALES**

Incluso cuando se utiliza la herramienta de la manera prescrita no es posible eliminar todos los factores de riesgo residuales. La siguientes riesgos pueden surgir en relación con la construcción y el diseño de la herramienta:

**ADVERTENCIA!** Esta máquina genera un campo electromagnético durante su funcionamiento. Este campo puede, en algunas circunstancias, interferir con implantes médicos activos o pasivos. Para reducir el riesgo de lesiones graves o letales, las personas con implantes médicos deben consultar a sus médicos y al fabricante del implante antes de emplear esta máquina.

### 3. ICONOS DE ADVERTENCIA

Los iconos en las etiquetas de advertencia que aparecen en esta máquina y/o en el manual indican información necesaria para la utilización segura de esta máquina.



¡Atención peligro!.



Lea atentamente este manual antes de poner la máquina en marcha.



¡Atención!: Peligro de proyección de materiales. Tenga cuidado de no proyectar materiales a las personas cercanas.



Mantenga a las personas alejadas del área de trabajo.



Utilice en todo momento gafas de seguridad o careta de protección y protección auditiva.



No utilice la máquina en condiciones meteorológicas adversas. No exponga la máquina a la lluvia.



Desenchufe la máquina antes de realizar cualquier operación en la máquina. Lea el manual de instrucciones antes de realizar cualquier operación en la máquina.



Peligro de calambre.



¡Precaución! Desenchufe la máquina de inmediato si el cable o el enchufe están dañados.



Mantenga el cable eléctrico lejos del cepillo.



¡Atención!. No introduzca las manos o los pies por debajo de la máquina.



¡Riesgo de lesiones! Retire todas las llaves o herramientas de mano de la máquina y de la zona de trabajo antes de arrancar esta máquina.



¡Atención! El cepillo necesita unos instantes para detenerse completamente tras apagar el motor.



Utilice alargadores del cable de alimentación con una sección mínima de 1,5 mm<sup>2</sup>, no más de 25 m. y siempre totalmente desenrollado.



Deshágase de su aparato de manera ecológica. No lo tire a los contenedores de basura doméstica.



Protección Clase II.

IPX4

Grado de protección.



Cumple con las directivas CE.



Nivel de potencia sonora garantizado Lwa, dB(A).

### 4. SÍMBOLOS EN LA MÁQUINA

A fin de garantizar un uso y mantenimiento seguro de esta máquina existen los siguientes símbolos en la máquina.

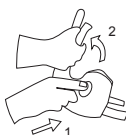

Apriete el botón de seguridad y, sin soltarlo, tire de la barra interruptor.

## 5. DESCRIPCIÓN DE LA MÁQUINA

### 5.1. CONDICIONES DE UTILIZACIÓN

**⚠** Cepille sólo praderas de césped artificial. No utilice esta máquina para otros fines no previstos. Por ejemplo: Por ejemplo: no utilice esta máquina cepillar césped natural, suelos de asfalto, cemento u otros materiales, alfombras, lonas, etc. La utilización de esta máquina para operaciones diferentes de las previstas puede provocar situaciones peligrosas. Utilice esta máquina en el exterior, en ambientes secos y temperaturas entre 5°C y 45°C.

El fabricante no será en ningún caso responsable de los daños provocados por un uso indebido o incorrecto de esta máquina.

### 5.2. DESCRIPCIÓN DETALLADA DEL PRODUCTO

1. Barra Interruptor ON/OFF
2. Interruptor de seguridad
3. Saco
4. Gancho del cable
5. Manillar superior
6. Manillar intermedio
7. Manillar inferior
8. Palanca de ajuste de la altura de corte
9. Deflector
10. Rodillo

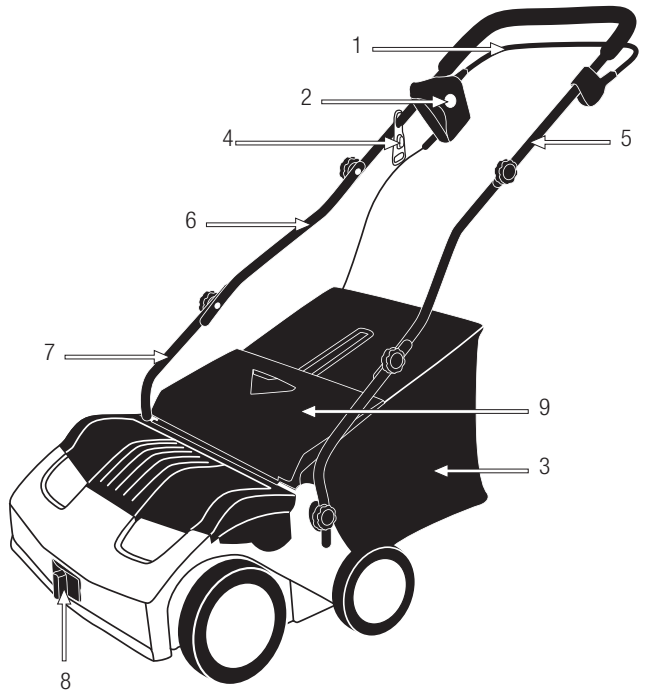
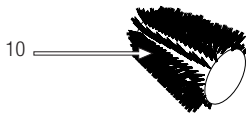

Las imágenes y dibujos representados en este manual son orientativos y pueden no corresponder con el producto real.



**5.3. CARACTERÍSTICAS TÉCNICAS**

Descripción	Barredora
Marca	Garland
Modelo	ROLL&COMB 502 E-V19
Voltaje (V)	230
Frecuencia (Hz)	50
Potencia (W)	1.600
Clase de protección <input type="checkbox"/>	II
Grado de protección	IPX4
Ancho de trabajo (mm)	400
Máxima profundidad (mm)	10
Mínima profundidad (mm)	-10
Capacidad del saco (l)	40
Nivel de presión sonora medida LpA dB(A)	83,5
Nivel de potencia sonora garantizada LwA dB(A)	96
Nivel de vibraciones (m/s <sup>2</sup> )	5,116
Peso (kg)	15,6

Las características técnicas pueden ser modificadas sin preaviso.

## 6. INSTRUCCIONES PARA LA PUESTA EN SERVICIO

### 6.1. DESEMBALAJE Y LISTA DE MATERIALES

Esta máquina incluye los siguientes elementos que usted encontrará dentro de la caja:

- Rodillo / cepillo.
- Saco.
- Manillar superior.
- Manillar intermedio.
- Manillar inferior.
- Tornillos del manillar inferior.
- Conjunto tornillo-pomo manillar.
- Gancho para el cable.
- Manual de instrucciones.

Saque con cuidado todos los elementos de la caja y asegúrese que todos los elementos listados están presentes.

Inspeccione el producto cuidadosamente para asegurar que no existen elementos dañados. Si usted encuentra alguna pieza dañada o falta de algún elemento no utilice la máquina hasta que el defecto haya sido reparado o tenga todas las piezas de que consta la máquina. Utilizar la máquina con piezas defectuosas o sin todos sus elementos puede provocar daños personales severos.

### 6.2. MONTAJE DEL MANILLAR

El manillar de esta máquina viene desmontado de fábrica. Para montar el manillar:

1. Coloque la máquina en una superficie plana.

2. Inserte los manillares inferiores en el escarificador como muestra la figura y asegúrelos con los tornillos con pomo.

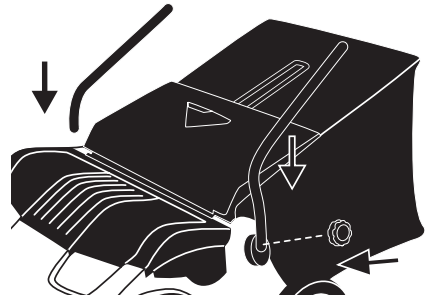

3. Coloque el manillar intermedio sobre el manillar inferior y sujételo con los tornillos con pomo.

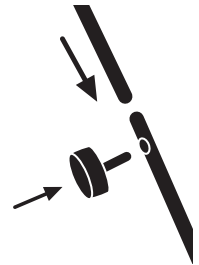

4. Coloque el manillar superior y sujételo con los tornillos con pomo.

### 6.3. INSTALAR EL SACO RECOGEDOR

Coloque el saco recogedor (2) en la máquina engancho el saco en los ganchos (3) situados por la parte trasera. Para ello sujete el saco por la empuñadura con la mano derecha, eleve la trampilla de seguridad (1) con la mano izquierda lo máximo posible y enganche el saco.

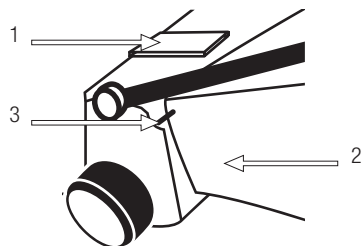

#### 6.4. SUJETAR EL CABLE ALARGADOR

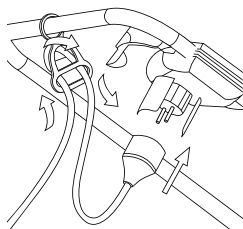

Solo use prolongadores de cable homologados para su uso en exterior. La sección del cable ha de ser de 1,5 mm<sup>2</sup> por lo menos, el cable debe tener una longitud máxima de 25 m. y estar totalmente

desenrollado antes de comenzar a trabajar. Fije el cable prolongador insertándolo en el gancho de sujeción del manillar como se muestra en la figura.

#### 6.5. CONEXIÓN A CORRIENTE

Es obligatorio conectar esta máquina a un punto de corriente protegido con un dispositivo diferencial residual cuya corriente de disparo sea inferior o igual a 30mA. La tensión de este punto de corriente debe ser de 230V, frecuencia 50Hz y disponer de un interruptor magnetotérmico de 10A-16A.

Nunca utilice una base de conexión o un cable de prolongación dañado que no cumpla la normativa o los requerimientos necesarios para esta máquina. Cuando utilice un prolongador de cable, éste siempre debe estar totalmente desenrollado, con una sección mínima de 1,5 mm<sup>2</sup>, una longitud máxima de 25 m. y que sea adecuado para uso exterior. El uso de una prolongación de cable adecuada para el uso en exterior reduce el riesgo de descarga eléctrica.

#### 6.6. PUNTOS DE VERIFICACIÓN ANTES DE LA PUESTA EN MARCHA

Verifique la máquina y busque piezas sueltas (cepillo, tornillos, tuercas, carcasas, etc.) y daños. Apriete, repare o reemplace las piezas que usted haya encontrado en mal estado.

Compruebe el estado del saco recogedor y que está correctamente colocado. No utilice la máquina si está dañada o incorrectamente reglada.

#### 6.7. PUESTA EN MARCHA Y PARADA

No meta las manos o pies debajo de la máquina. Mantenga todas las partes del cuerpo alejadas del cepillo cuando la máquina está funcionando.

Antes de arrancar la máquina, asegúrese de que el cepillo no esté en contacto con ningún objeto.

Encendido de la máquina:

Presione el botón de seguridad (1) y, sin soltarlo, eleve la barra interruptor On/Off (2). Una vez el motor esté en marcha deje de presionar el botón de seguridad.

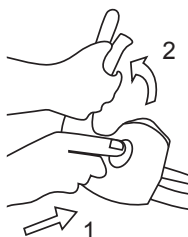

Desconexión de la máquina:  
Suelte la barra interruptor On/Off.

## 7. UTILIZACIÓN DE LA MÁQUINA

⚠ Utilice esta máquina sólo para los usos para los que ha sido diseñada. La utilización de esta máquina para cualquier otro uso es peligroso y puede provocar daños al usuario y/o a la máquina.

No meta las manos o pies debajo de la máquina. Mantenga todas las partes del cuerpo alejadas del cepillo cuando la máquina está funcionando.

Antes de arrancar la máquina, asegúrese de que el cepillo no esté en contacto con ningún objeto.

Si usted resbala o pierde el equilibrio o se cae suelte la barra interruptor inmediatamente.

No se confíe únicamente a los dispositivos de seguridad de esta máquina.

No utilice esta máquina si usted está fatigado, enfermo, ha tomado medicamentos, estupefacientes o alcohol.

No utilice esta máquina por la noche, con niebla o con una visibilidad reducida que no le permita ver con claridad la zona de trabajo.

La falta de descanso y la fatiga pueden provocar accidentes o daños.

No deje jamás esta máquina sin vigilancia.

No permita a nadie entrar en el perímetro de trabajo. Este perímetro de trabajo debe ser de 15 metros y es una zona peligrosa.

Limpie la zona de trabajo y elimine todos los obstáculos que puedan provocar accidentes. Siempre reglar la máquina en una superficie plana y estable.

No utilice accesorios en esta máquina salvo los recomendados por nuestra empresa ya que su uso podría provocar daños severos al usuario, a las personas próximas a la máquina y a la misma máquina.

Evite operar con la máquina cuando el suelo esté húmedo siempre que sea posible. Tenga especial atención si utiliza esta máquina después de llover ya que el suelo estará resbaladizo y usted podrá resbalar.

Es necesario apagar el motor cuando usted se desplace entre diferentes zonas de trabajo.

### **7.1. SUJECCIÓN DE LA MÁQUINA Y GUIADO**

Mientras trabaja siempre sujete la máquina con las dos manos.

### **7.2. AJUSTE DE LA ALTURA DE CORTE**

 ¡Atención! Pare la máquina y espere a que el cepillo se pare antes de proceder al ajuste de altura. El cepillo necesitan unos instantes para detenerse completamente tras apagar el motor.

Para regular la altura eleve la parte delantera de la máquina, mueva la palanca de regulación hasta la altura deseada y vuelva a bajar la máquina.

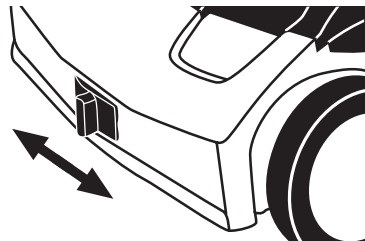

Posición 1	-10 mm
Posición 2	-5 mm
Posición 3	0 mm
Posición 4	5 mm
Posición 5	10 mm

## 8. MANTENIMIENTO Y SERVICIO

La retirada de los dispositivos de seguridad, el mantenimiento inapropiado, la sustitución de piezas con recambios no originales puede producir lesiones corporales severas.



Siempre realice las tareas de mantenimiento o servicio con la máquina desenchufada de la corriente. Desenchufe la máquina antes de realizar cualquier operación en la máquina. Lea el manual de instrucciones antes de realizar cualquier operación en la máquina.

 Efectúe inspecciones periódicas en la máquina a fin de asegurar un funcionamiento eficaz de la máquina. Para un mantenimiento completo le recomendamos que lleve la máquina a su servicio técnico.

Mantenga la máquina limpia, especialmente las ventanas de ventilación del motor.

### **8.1. LIMPIEZA**

Limpie la máquina con un paño humedecido. Nunca use agua, gasolina u otros líquidos para la limpieza.

Puede usar agua para limpiar el saco recogedor siempre que lo limpie separado de la máquina y a una distancia prudente de la máquina. Seque perfectamente el saco antes de volverlo a instalar en la máquina.

### **8.2. CONTROL DEL CABLE ELÉCTRICO**

Inspeccione el cable de alimentación y alargador para detectar posibles daños o síntomas de envejecimiento.

Si nota que el cable no está en buen estado lleve su máquina al servicio técnico.

No utilizar la máquina si el cable está dañado.

## 9. DETECCIÓN E IDENTIFICACIÓN DE FALLOS

En función de los síntomas que usted observe se puede detectar la causa probable y solucionar el problema:

FALLO	CAUSA	ACCIÓN
El motor no funciona	La máquina no está conectada a corriente	Enchufar la máquina a corriente
	Cable dañado	Enviar la máquina al servicio técnico. Nunca reparar el cable con cinta aislante
	Interruptor dañado	Enviar la máquina al servicio técnico
	Escobillas gastadas	Enviar la máquina al servicio técnico
	Protección contra sobrecarga activada	Esta máquina dispone de una protección contra sobrecarga que se puede activar en las siguientes circunstancias: a) Exceso de material alrededor del cepillo. b) Hay un exceso de resistencia al barrer.  Eliminar la causa del problema y dejar enfriar 15 minutos.
Ruidos anormales	Cuerpo extraño en el cepillo	Desenchufe la máquina, espere a que el cepillo pare y retire los objetos que bloquean el giro. Si el ruido persiste lleve su máquina al servicio técnico
Vibraciones anormales	Problema interno de motor o transmisión	Lleve su máquina al servicio técnico

En el caso de no poder resolver el problema, lleve su máquina al servicio técnico.

Para localizar el servicio de post-venta más cercano a su ubicación contacte con el punto de venta donde compró la máquina.

## 10. TRANSPORTE

Antes de transportar esta máquina, desconecte siempre la máquina.

Nunca levante o transporte la máquina mientras el motor está en marcha. Apague también el motor siempre que se desplace entre diferentes zonas de trabajo.

Puede transportar la máquina empujándola mientras esta rueda. Tenga cuidado de no cruzar por zonas donde haya piedras, palos u otros objetos que puedan ser golpeados por la parte baja de la máquina y/o el rodillo.

Si tiene que elevar la máquina compruebe en las características técnicas el peso de la máquina antes de elevarla para asegurar que es un peso que usted puede soportar.

Si va a transportar el aparato en vehículos asegúrelo firmemente para evitar que se deslice o vuelque. Siempre transporte la máquina en posición horizontal.

## 11. ALMACENAMIENTO

Desenchufe la clavija de la fuente de alimentación antes de almacenar esta máquina.

Almacene esta herramienta en un lugar no accesible a los niños y seguro de manera que no ponga en peligro a ninguna persona.

Almacene las herramientas eléctricas inactivas en un lugar no accesible a los niños y seguro de manera que no ponga en peligro a ninguna persona.

La máquina fuera de uso debe almacenarse limpia, sobre una superficie plana. Almacene la máquina en un lugar donde el rango de temperaturas no sea inferior a 0°C ni superior a 45°C.

## 12. INFORMACIÓN SOBRE LA DESTRUCCIÓN DEL EQUIPO/ RECICLADO

Deshágase de su aparato de manera ecológica. No debemos deshacernos de las máquinas junto con la basura doméstica. Sus componentes de plástico y de metal pueden clasificarse en función de su naturaleza y reciclarse.



Los materiales utilizados para embalar esta máquina son reciclables. Por favor, no tire los embalajes a la basura doméstica. Tire estos embalajes en un punto oficial de recogida de residuos.



## 13. CONDICIONES DE GARANTÍA

### 13.1. PERIODO DE GARANTÍA

- El período de garantía (Ley 1999/44 CE) según los términos descritos a continuación es de 2 años a partir de la fecha de compra, en piezas y mano de obra, contra defectos de fabricación y material.

### 13.2. EXCLUSIONES

La garantía Garland no cubre:

- Desgaste natural por uso.
- Mal uso, negligencia, operación descuidada o falta de mantenimiento.
- Defectos causados por un uso incorrecto, daños provocados debido a manipulaciones realizadas a través de personal no autorizado por Garland o uso de recambios no originales.

### 13.3. TERRITORIO

- La garantía Garland asegura cobertura de servicio en todo el territorio nacional.

### 13.4. EN CASO DE INCIDENCIA

- La garantía debe ir correctamente cumplimentada con todos los datos solicitados, y acompañada por la factura.

**¡ATENCIÓN!** 

PARA ASEGURAR UN FUNCIONAMIENTO Y  
UNA SEGURIDAD MÁXIMA, LE ROGAMOS  
LEA EL LIBRO DE INSTRUCCIONES  
DETENIDAMENTE ANTES DE USAR.



## DECLARACIÓN DE CONFORMIDAD (CE)

El abajo firmante, Juan Palacios, autorizado por Glasswelt S.L., con dirección C/ La Fragua 22, 28933, Móstoles, España, declara que las máquinas marca Garland modelo ROLL&COMB 502 E-V19 con números de serie del año 2019 en adelante (el año de fabricación se indica claramente en la placa de identificación de la máquina seguido del número de serie) y cuya descripción y función es "Máquina mecánica con conductor a pie detrás que lleva una unidad adecuada para cepillar la hierba artificial en jardines, parques y otros espacios similares.", cumplen con todos los requerimientos de la Directiva 2006/42/CE del Parlamento Europeo y del Consejo de 17 de mayo de 2006 relativa a las máquinas y por la que se modifica la Directiva 95/16/CE.

Estas máquinas también cumplen los requerimientos de las siguientes directivas comunitarias:

- Directiva 2004/108/CE del Parlamento Europeo y del Consejo de 15 de diciembre de 2004 relativa a la aproximación de las legislaciones de los Estados miembros en materia de compatibilidad electromagnética y por la que se deroga la Directiva 89/336/CEE.
- Directiva 2000/14/CE del Parlamento Europeo y del Consejo, de 8 de mayo de 2000, relativa a la aproximación de las legislaciones de los Estados miembros sobre emisiones sonoras en el entorno debidas a las máquinas de uso al aire libre.
- Directiva 2006/95/CE del Parlamento Europeo y del Consejo de 12 de diciembre de 2006 relativa a la aproximación de las legislaciones de los Estados miembros sobre el material eléctrico destinado a utilizarse con determinados límites de tensión.

Potencia máxima (kW)	1,6
Nivel de potencia acústica medido dB(A) (ISO 11094:1991)	95,44
Nivel de potencia acústica garantizado dB(A) (k=3)	96



Juan Palacios  
Director de producto  
Móstoles 22-03-2019

## INDEX

1. Introduction	18
2. Normative and security measures	19
3. Warning icons	23
4. Machine symbols	23
5. Machine description	24
6. Start up instructions	26
7. Machine usage	27
8. Maintenance and service	28
9. Troubleshooting	30
10. Transport	31
11. Storage	31
12. Recycling and machine disposal	31
13. Warranty conditions	32
CE Declaration of conformity	33

## 1. INTRODUCTION

Thank you for choosing a Garland machine. We are sure that you will appreciate the quality and functions of this machine that will facilitate your daily work for a long time. Remember that this machine has a wide network of after sales services to which you can take your machine for any maintenance necessary on your machine, in case of any troubleshooting and for purchasing spare parts and accessories.



**Attention! Read all the warning signs and all the instructions.** The non observance of the warning and instructions detailed from here on can result in a fire being caused and/or a serious injury. Before using the machine, read carefully the information in this manual on a secure and correct start up.

**⚠ Use this machine only to rake artificial grass. Do not use this machine for other uses not contemplated.** The use of this machine for other non contemplated uses could result in dangerous working incidences.

**⚠ Keep all the warning signs and the manual in a safe place for future reference.** If you sell or otherwise dispose of the machine, please pass on the instruction manual as it forms part of the machine.

The expression "machine" on the warning signs makes reference to this electric machine connected. The expression "switch in the open position" means that the switch is disconnected and "switch in the closed position" means that the switch is connected.

Remember that the end user is responsible for accidents and damages caused to himself, to third parties and to things.

### TRANSLATION OF THE ORIGINAL INSTRUCTIONS

Ref.:GBAROLL&COMB502EV19M0319V1

DATE OF PUBLICATION: 05/03/2018

DATE OF REVISION: 22/03/2019

The manufacturer will not be in any case held responsible for damages caused through an inadequate or incorrect usage of this machine.

## 2. NORMATIVE AND SECURITY MEASURES

 To avoid an incorrect manipulation of the machine, read all the instructions included in this manual before using it for the first time. All information included in this manual is relevant for your personal security as well as for other people, animals and things found in your surroundings. If you have any doubts about the information included in this manual, please ask a professional or go back to where you bought the machine to solve your doubts.

The following list of dangers and precautions include the most probable causes whilst using the machine. If you find yourself in a situation not explained in this manual, use your common sense and use the machine in the most secure way and if you see any danger, do not use the machine.

### 2.1. USERS

This machine has been designed to be operated by people over 18 and whom have read and understood the instruction manual.

 **Attention!** Do not allow underage people to use the machine.

 **Attention!** Do not allow people who do not understand the instruction manual to use the machine.

Before using the machine familiarize yourself with the machine making sure you know perfectly well where

all the controls can be found as well as all security devices and how all these should be used. If you are not an expert user we recommend you start with some simple jobs and if possible, under the supervision of an expert user.

 **Attention!** Only lend this machine to people who are familiarized with this type of machine and know how to use it. Always lend the instruction manual with the machine so that the new user reads it and understand it prior to carrying out any work.

This machine is dangerous in untrained hands.

### 2. PERSONAL SECURITY

Be alert and vigilant and use common sense when using the machine.

Do not use the machine when you are tired or under the influence of drugs, alcohol or medicines. One moments distraction can cause serious personal injury.

Never use the machine without the safety features.

Avoid the accidental start up of the machine.

Verify that the switch is in the "open" position before connecting to the mains. Never transport the machine with your finger on the switch or with the switch in the "closed" position as it can be dangerous to your security and can cause accidents.



Remove all tools from the working area before starting the machine. Any tools left in the working area can be touched by any moving part of the machine and be hurled causing personal damages.

Do not overreach. Maintain both feet firmly on the ground at all times. Do not use this machine on slopes surpassing 15°. Comber on small hillocks

can be dangerous. Be vigilant when walking on steep inclines and with wet grass. Be particularly careful when changing working direction on an incline.

Be careful when walking on slopes or wet grass. Take special caution when changing direction on slopes.

**Do not comber backwards or pulling the machine.** Be alert when pulling the machine backwards.

**Dress adequately. Do not use the machine barefoot or wearing sandals.** Always use resistant shoes and long trousers.

**Do not place your hands or feet under the lawnmower. Maintain all parts of the body well away from the blade when the machine is running.** Before starting the lawnmower, ensure that the blade has not come into contact with any object.

Hold the comber with both hands from the handle and place your body behind the comber.

Maintain all body parts well clear of any moving parts when the machine is in use. Before starting the machine, check that the moving element is not in contact with any object. One moment of carelessness and your clothing or any body part could get caught up in the moving parts.

If the machine vibrates abnormally, stop the engine and inspect the machine looking for the possible cause and repair it. If you do not find the motive, take the machine to your nearest after sales dealer.

Make sure the machine has stopped completely before carrying out any maintenance or cleaning work on the machine and the working area.

Store all electric machines well away from children.

## 2.2.1. VIBRATIONS

 The prolonged use of the machine, exposes the client to vibrations that in extreme cases and through many hours of use of the machine could cause the "white finger syndrome" also known as Raynaud phenomenon. This causes a reduction in the tact of the fingers and their capacity to regulate temperature generating a lack of sensibility. This sickness could in extreme cases cause problems with the nerve endings.

The exposure to the vibrations is the cause of the white finger syndrome. To minimise this effect as much as possible, follow the following recommendations:

- Always use gloves.
- Always have your hands warm.
- Take frequent breaks.
- Always hold the machine tightly by the handles.

If you detect any of the symptoms of the white finger syndrome, consult immediately with your doctor.

## 2.3. WORKING AREA SECURITY

**Maintain the working area clean and work with good light.** Untidy working areas and dark conditions can cause accidents.

Inspect the working area and remove all stones, wood, cables and strange objects that could be touched and propelled by the moving parts of the machine.

**Do not use the machine in explosive atmospheres or in the presence of inflammable liquids, gases and powders.** Electric machines can release sparks that could ignite the inflammable liquids, gases and powders.

**Maintain children, other people and animals well clear of the machine whilst working.** Distractions can cause the loss of control. Be vigilant and stop any children, other people and animals coming into the working area.

Do not use this machine at night, with fog or with reduced visibility that does not allow you to see the working area.

## **2.4. ELECTRICAL SECURITY**

**The electrical switch of this machine must coincide with the mains switch.** Do not modify the switch in any way. If no parts have been modified and they fit perfectly, there will be no electric shock accidents.



Avoid body contact with earthed surfaces such as tubes, radiators, electric kitchens and refrigerators. There is a higher electric shock possibility if your body is earthed.

**Don't expose this machine to rain, wet or humid conditions.** If water enters the machine there will be a higher risk of electric shock.

**Do not overstretch the cable. Do not use the cable to transport the machine, lift the machine and to unplug the machine.** Maintain the cable far away from heat sources, oil, sharp edges or other moving parts. Damaged or tangled cables increase the risk of electric shock.

**Never use this machine if the cable or the plug are damaged. Before connecting the machine check that the cable and the plug are not damaged. If you discover that either of these elements are damaged, take your machine to your nearest after sales dealer. Should the cable be damaged, unplug the machine immediately. Damaged or tangled cables increase the risk of electric shock.**

The substitution of the plug or cable should be done by an approved and homologated after sales service. We recommend that this machine should be connected to residual differential whose current is lower or equal to 30mA.

Never use a connecting base that is damaged or that does not comply with current normatives or with the requisites established for this machine in this manual.

When using a cable extension, make sure that its minimum section is 1.5mm<sup>2</sup> and no longer than 25 metres, always unrolled and adequate for outdoor use. The use of the cable extension adequate for outdoor use, reduces the risk of electric shock.

Place the cable extension in such a way that it will not get caught in branches or other obstacles and in such a way that it is not in the working area. The cable and any extensions must always be behind the machine and the end user.



Always hold the cable extension in the hook provided on the machine.



Connect this machine to alternate current 230V/50Hz.

**Do not touch this machine with wet hands.** Risk of electric shock. Maintain the cable well clear of the moving element at all times.

Do not use this machine if the "open" and "closed" switch does not work. Any electric machine that cannot be controlled by the electric switch is dangerous and must be repaired.

Always disconnect the machine before carrying out any work on the machine. Only manipulate the machine when disconnected.

## **2.5. USAGE AND CARE OF THIS MACHINE**

 Use this machine only to rake artificial grass. **Do not use this machine for other uses.** The use of this machine for other uses for which it has not been designed could cause dangerous situations.

Use this machine, accessories and all its parts according to the instruction manual and taking into account working conditions and working area. The use of this machine for jobs different to those specified in the instruction manual can cause dangerous situations.

The manufacturer will not be in any case held responsible for damages caused through an inadequate or incorrect usage of this machine.

**Do not overload the machine.** Use the machine for the work it has been designed for. The correct machine usage will allow you to work better and in a more secure way.

**Do not run with the comber.** Walk at the correct speed that will allow the machine to do its job.

Do not use this machine if the "open" and "closed" switch does not work. Any electric machine that cannot be controlled by the electric switch is dangerous and must be repaired.

Look after the machine. Check that all moving parts are well aligned and that they are not blocked, that there are no broken pieces or other conditions that could affect the proper functioning of the machine. If this machine is damaged, always repair it before using it again. Most accidents occur because of poor maintenance.

Maintain the moving elements clean. The moving elements if clean will comber better, do a better job, have less chance of getting tangled and easier to control.

Turn off and disconnect the machine from the mains before carrying out any maintenance work such as adjustments, cleaning, transportation (even if you are just moving the machine from one working area to another however close by this might be), elevating the machine, maintenance or storage of the machine. These simple security measures reduce the risk of accidental start up.

**Do not incline the machine with the engine running.**

## **2.6. MAINTENANCE**

Take your machine for periodic revision to a qualified after sales dealer and only use original spare parts and accessories. This will guarantee that the security measures of this electric machine can always be complied with.

### 3. WARNING ICONS

The warning icons on the labels that are attached to this machine and/or in the manual give necessary information which is necessary for a correct usage of this machine.



Attention, danger!.



Read carefully this manual before start up.



Attention! Danger of material ejection. Be careful with materials that could be ejected.



People who are not adequately protected should stay well clear and beyond the security distance.



Always use eye goggles or protecting mask and ear protectors.



Do not use this machine in humid conditions or if it is raining.



Attention! Before carrying out any maintenance work or repair, unplug the machine from the mains.



Danger of electric shock.



Caution! Unplug the machine immediately if the cable or the switch are damaged.



Maintain the cable well clear of the moving elements.



Danger!: Risk of amputation Be aware of the comb tool.



Risk of injuries! Remove all tooling from the working area prior to its use.

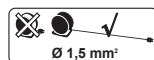

Use cable elongators with a minimum section of 1.5mm<sup>2</sup>, and no longer than 25 metres and always ensure all the cable is unwound.



Dispose of your machine in an ecological way. Do not dispose of the machine together with your domestic rubbish.



Protection Class II.

IPX4

Degree of protección.



Complies with EC Directives.



Guaranteed level of sound power Lwa, Db(A).

### 4. MACHINE SYMBOLS

To guarantee a correct use and maintenance of this machine, you will find the following symbols on the machine.



Press the security button and without letting go of it, pull the switch bar.

## 5. MACHINE DESCRIPTION

### 5.1. USAGE CONDITIONS

⚠ This machine is for domestic use and to rake artificial grass. Do not use this machine to work in public areas or to carry out professional agricultural jobs.

Use this machine outdoors, in dry conditions and in temperatures between 5°C and 45°C.

Remember that the end user is responsible for the dangers and accidents caused to other people and objects. The manufacturer will not be in any case held responsible for damages caused through an inadequate or incorrect usage of this machine.

### 5.2. DETAILED DESCRIPTION OF THE PRODUCT

- 1. ON/OFF switch handle
- 2. Safety switch
- 3. Catcher
- 4. Cable hook
- 5. Handle
- 6. Handle
- 7. Handle
- 8. Height adjustment lever
- 9. Catcher cover
- 10. Comber

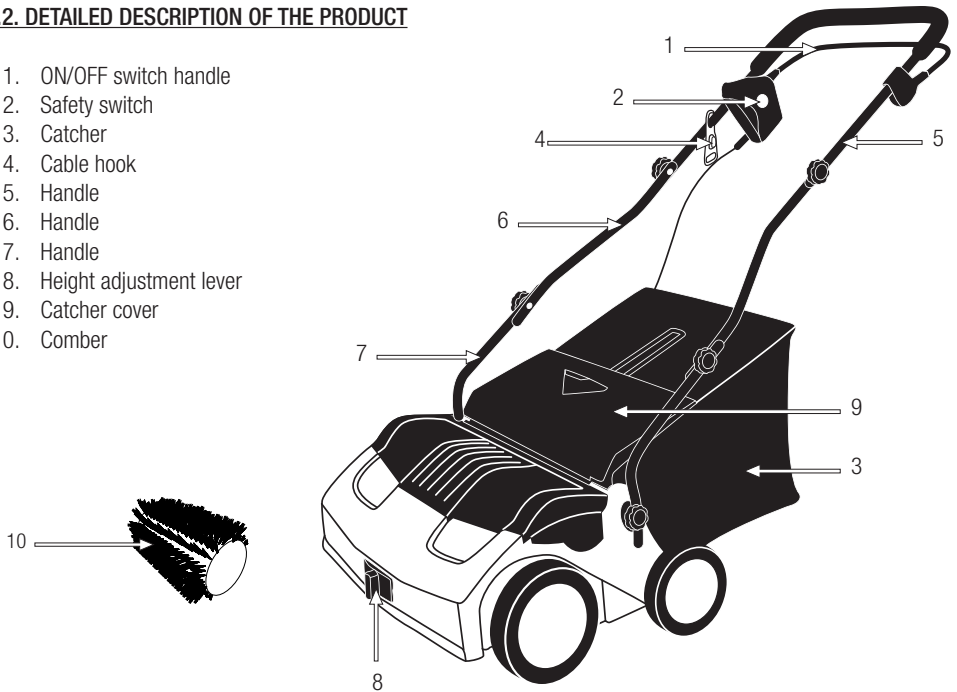

The diagrams and pictograms herewith enclosed in this manual are a guide but not necessarily an exact copy of the actual machine.



### 5.3. TECHNICAL CHARACTERISTICS

Description	Grass Comber
Brand	Garland
Model	ROLL&COMB 502 E-V19
Engine	230 V ~ 50 Hz
Power (W)	1.600
Class protection	II
Grade protection <input type="checkbox"/>	IPX4
Work diameter (mm)	400
Rake diameter (mm)	135
Maximum depth (mm)	10
Minimum depth (mm)	-10
Catcher (l)	40
Average level of sound power L <sub>w</sub> A, dB(A)	83,5
Average level of sound pressure L <sub>p</sub> A,m dB(A)	96
Vibration level of the handle (m/s <sup>2</sup> )	5,116
Dry weight (kg)	15,6

The technical characteristics can be changed without prior warning.

## 6. START UP INSTRUCTIONS

### 6.1. LIST OF MATERIALS

This machine includes the following elements that you will find inside the box:

- Grass Comber
- Catcher
- Top handle
- Intermediate handle
- Lower handle
- Lower handle screws
- Handle screw and knob
- Hook for cable
- Instruction manual

Remove carefully all the elements from the box and make sure that all listed parts are included.

Due to the quality controls done at the factory it is highly improbable that your machine has any faulty part or that any elements are missing. If you find any damaged part or there are any elements missing, do not use the machine until the problem has been solved or you have been given the missing parts. Usage of the machine with defective or missing parts is dangerous and could result in personal injuries.

### 6.2. MOUNTING THE HANDLE

The handle comes unmounted from the manufacturing plant. To mount the handle:

1. Place the comber on a flat surface.
2. Insert the lower handles on the grass comber as shown in the figure and hold in place with the screws.

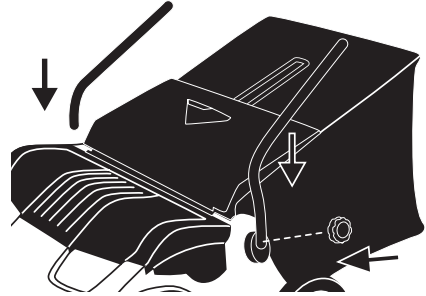

3. Place the intermediate handle on the lower handle and hold in place with the screws and knob provided.
4. Place the top handle and hold the screws and knobs provided.

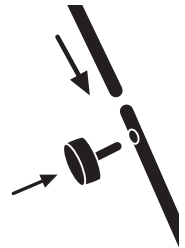

### 6.3 INSTALLATION OF THE CATCHER

Place the catcher on the comber by hooking the catcher on the hooks on the rear part of the machine. To do this, hold the catcher by the top handle provided with your right hand, lift the security trap with your left hand up to its maximum point and hook the catcher on the machine.

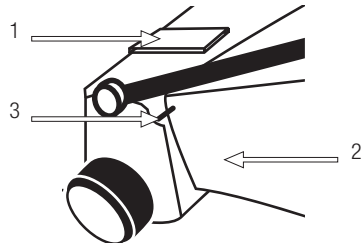

#### **6.4. HOLDING THE CABLE EXTENSION**

Only use cable extensions that are certified for outdoor use. The cable section must be at least 1.5mm, the cable will have a maximum length of 25m and it must be fully unrolled before starting to work.

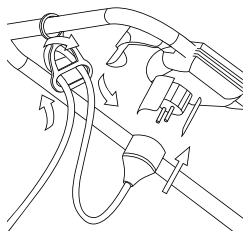

Fix the cable extension to the fixing hook provided as seen in the figure.

#### **6.5. CONNECTING TO THE MAINS**

It is mandatory that this machine is connected to a switch protected by a differential whose current is 30mA maximum. The tension must be 230V, the frequency 50Hz and it must have a circuit breaker of 10A-16A.

Never use a damaged cable or a damaged electric mains, or that does not comply with current normative or those required for this machine. When using a electric extension for the cable, make sure that it has a minimum section of 1.5 mm<sup>2</sup> and it should not be longer than 25 metres in length and homologated for outdoor use. Both the plug and the base of the electric extension must be waterproof and should never be submerged in water. The use of an adequate electric extension will reduce the risk of electric shock.

#### **6.6. CHECKING POINTS PRIOR TO USING THE MACHINE**

Check all the machine and make sure that there are no loose parts (screws, nuts, knobs etc) and any damages to the machine. Tighten, repair or replace all necessary equipment prior to using the machine.

Check the state of the catcher and that it is properly in place. Do not use the machine if it is damaged or not properly regulated.

#### **6.7. START UP AND STOPPAGE**

**Do not place hands or feet under the comber. Maintain all body parts well clear from all moving elements when the machine is in use.**

Start up of the machine:

Press the security button (1) and without letting go of it, pull upwards the bottom switch On/Off (2). Once it has started, let go of the security button.

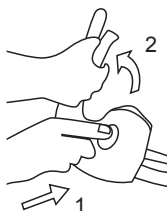

Stopping the machine:

Let go of the bottom switch On/Off.

After stopping the machine, the comber will not stop immediately. Wait until it has stopped before carrying out any maintenance work on the machine or before transporting the machine.

## **7. MACHINE USAGE**

**!** Use this machine only for jobs for which it has been designed. The use of this machine for any other jobs is dangerous and can cause dangers to the users and/or to the machine.

**Do not place hands or feet under the comber. Maintain all body parts well clear from all moving elements when the machine is in use.**

Before starting the comber, check that the moving elements are not in contact with any object.

Should you slip or fall, let go of the handle immediately.

Do not rely solely on the security elements of the machine, use your common sense.

Do not use this machine if fatigued, sick, if you have had medicines, drugs or alcohol. Lack of sleep or fatigue can cause accidents and damages.

Do not use this machine at night, with fog or with reduced visibility. You must be able to see and control the working area.

Never leave the machine unattended.

Do not allow anybody to enter the working area. The perimeter is no less than 15 metres and nobody should enter this working area as it is a danger zone.

Clean the working area and remove any obstacles that could cause accidents.

Always regulate the machine on a flat and stable surface.

Do not use accessories on the machine except those recommended by our company. Use of non recommended accessories could cause severe damages to the user, to the people close by and to the machine.

Avoid using the machine when the ground is humid. Be particularly careful if using the machine after it has rained as you might slip more easily.

It is mandatory to switch off the engine when transporting the machine between working areas.

**7.1. FIXING THE MACHINE AND GUIDANCE**

Whilst working, always hold the comber with both

hands. Always be behind the comber and push the machine forward. Do not run with the comber, walk at a constant speed that allows the machine to comber the lawn.

**7.2. ADJUSTING THE WORKING HEIGHT**

 Attention! Stop the machine and wait for the comber to stop before adjusting the height adjustment. The comber need a few moments to stop completely after stopping the engine.

To regulate the height adjustment, press the lever outwards and move it or up or down to the desired spot.

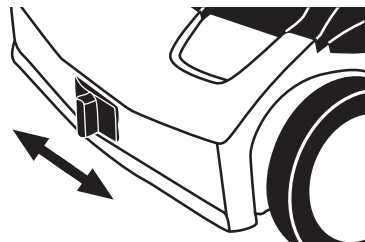

Position 1	-10 mm
Position 2	-5 mm
Position 3	0 mm
Position 4	5 mm
Position 5	10 mm

**8. MAINTENANCE AND SERVICE**

The removal of the security measures, an inappropriate maintenance, the substitution of parts by non original spare parts and accessories could result in severe body harm.



Always carry out maintenance work or servicing with the machine unplugged from the mains. Unplug the machine before carrying out any maintenance work. Read the instruction manual before carrying out any work.

 Carry out periodic checks on the machine to ensure its correct functioning. For a complete check up, we recommend you take the machine to your after sales dealer.

Keep the machine clean, specially the engine air vents.

### **8.1. CLEANING**

Clean the comber with a damp cloth. Never use water, petrol or other liquids when cleaning the machine.

You can use water on the catcher as long as you separate the catcher from the machine at a distance from the machine. Dry the catcher completely before placing again on the machine.

### **8.2. CONTROL OF THE ELECTRIC CABLE**

Inspect the cable for possible damages. If the cable is not in a good condition, take the machine to your nearest service agent.

Do not use the machine if the cable is damaged.

## 8. TROUBLESHOOTING

Depending on the symptoms detected you can probably find the cause of the problem and find a solution.

PROBLEM	CAUSE	ACTION
Engine does not work	Machine not connected to mains	Connect to mains
	Cable damaged	Take to service agent
	Damaged switch	Take to service agent
	Worn out brushes	Take to service agent
	Overload protection activated	Allow the machine to cool 15 minutes
Abnormal noises	Blocked comber	Unplug the machine, remove elements blocking the blades
	Transmission with little grease	Take to service agent
	Screws and nuts of blades loose	Check and tighten
Abnormal vibrations	Comber damaged	Take to service agent
	Internal engine or transmission problem	Take to service agent

In any other case, take the machine to your nearest after sales service.

## 9. TRANSPORT

Transport the machine always with the engine turned off. Before transporting remove switch from the mains.

The machine can be transported using the handle. Do not drag the machine with the comb on the floor.

## 10. STORAGE

Disconnect the machine from the mains before storing the machine.

Store electric products such as this machine well away from children and in a secure manner so that it does not represent a danger to any person. The machine should be stored clean and on a flat surface. Store in a place where the temperature is not below 0C and not above 45C.

## 11. DISPOSAL AND RECYCLING OF MACHINE

Destroy or recycle your machine in an ecological way. We should not throw away the machine with our domestic rubbish. The machine's plastic and metal parts can be recycled.

Materials used to pack the machine can also be recycled. Do not throw the boxes away with your domestic disposals. Dispose of the box in an appropriate recyclable fashion.

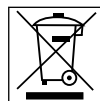

## 13. WARRANTY CONDITIONS

### 13.1. WARRANTY PERIOD

- According to the following described terms (1999/44 CE) the warranty period is 2 years from the purchase date, and it will cover faulty pieces owing to an incorrect manufacture.

### 13.2. EXCLUSIONS

Garland warranty will not cover:

- Pieces worn out due to wear and tear.
- Bad use, negligence, lack of maintenance.
- Failures that turn out because of an incorrect use of the product, Garland will not be responsible if the replaced parts of the machine are not from Garland and if the machine has been modified in any way.

### 13.3. TERRITORY

- Garland warranty covers the country.

### 13.4. IN CASE OF INCIDENCE

- The warranty should be correctly filled in with all the information requested, and the invoice or the purchase ticket should be attached.

**WARNING!** 

TO GUARANTEE THE CORRECT FUNCTIONING OF THE MACHINE AND MAXIMUM SECURITY, WE ASK YOU TO READ THE INSTRUCTION MANUAL FULLY AND CAREFULLY PRIOR TO USING THE MACHINE.



## DECLARATION OF CONFORMITY (CE)

Who has signed below, Juan Palacios , authorised by Glasswelt S.L., with the following address C/ La Fragua 22, 28933, Móstoles, España , declares that the products brand Garland models ROLL&COMB 502 E-V19 with serial number of year 2019 on (the year of manufacture is clearly indicated on the tool identification plate, followed the serial number) and whose function "A machine designed to be pedestrian-controlled in such a way that its working elements act as raking tools ", comply with all the requirements stated by the Directive 2006/42/EC of the European Parliament and of the Council of 17 May 2006 on machinery, and amending Directive 95/16/EC.

These tools also comply with the requirements of the following community directives:

- Directive 2004/108/EC of the European Parliament and of the Council of 15 December 2004 on the approximation of the laws of the Member States relating to electromagnetic compatibility and repealing Directive 89/336/EEC.
- Directive 2000/14/EC of the European Parliament and of the Council of 8 May 2000 on the approximation of the laws of the Member States relating to the noise emission in the environment by equipment for use outdoors.
- Directive 2006/95/EC Of The European Parliament And Of The Council Of 12 December 2006 On The Harmonisation Of The Laws Of Member States Relating To Electrical Equipment Designed For Use Within Certain Voltage Limits.

Power (kW)	1,6
measured sound power level dB(A) (ISO 11094:1991)	95,44
guaranteed sound power level dB(A) (k=0,9)	96



Juan Palacios  
Product Manager  
Móstoles 22-03-2019

## TABLE DE MATIERES

1. Introduction	34
2. Normes de sécurité	35
3. Etiquettes d'avertissement	39
4. Connaître votre machine	39
5. Indications pour la mise en service	40
6. Utilisation de la machine	42
7. Entretien et soin	43
8. Résolution des pannes	44
9. Transport	46
10. Stockage	47
11. Recyclage	47
12. Garantie	47
13. Déclaration de conformité CE	48

MANUAL ORIGINAL

Ref.:GBAROLL&COMB502EV19M0319V1

FECHA PUBLICACIÓN: 05/03/2018

FECHA REVISIÓN: 22/03/2019

## 1. INTRODUCCION

Merci d'avoir choisi cette machine Garland. Nous sommes sûres que vous apprécierez la qualité et prestations de cette machine qui vous simplifiera la tâche pour une longue période. Rappelez-vous que cette machine doit être révisée et entretenue dans un réseau de Services Techniques où vous pouvez aller pour l'entretien, résolution des pannes, acheter de pièces détachés et/ou accessoires.



**ATTENTION! Lisez les avertissements de sécurité et les indications du manuel.**

Le non accomplissement des avertissements et indications mentionnées plus bas peut provoquer un choc électrique, feu et/ou grave lésion.

 Brossez uniquement les prairies de gazon artificiel. Ne pas utiliser cette machine à d'autres fins non prévues. Par exemple : Ne pas utiliser cette machine pour broser de l'herbe naturelle, sol d'asphalte, du ciment ou d'autres matériaux, tapis, bâches, etc. L'utilisation de cette machine pour les opérations autres que celles prévues peut provoquer des situations dangereuses.

 Gardez les avertissements et instructions pour de futures références. Si vous vendez cette machine dans le futur, rappelez-vous de donner ce manuel au nouveau propriétaire.

L'expression "machine" dans les avertissements fait référence à cette machine électrique connectée au réseau électrique.

L'expression "interrupteur «ouvert»" signifie "interrupteur déconnecté et "interrupteur "fermé" signifie interrupteur connecté.

Rappelez-vous que l'utilisateur est responsable des accidents et dommages provoqués à lui même, à des tiers et aux objets. Le fabricant ne serait pas tenu responsable des blessures et dommages provoqués par une mauvaise ou incorrecte utilisation de cette machine.

## 2. NORMES DE SECURITE

**⚠** Pour ne pas manipuler incorrectement la machine, lisez les instructions du manuel avant d'utiliser la machine pour la première fois. Toute information inclus dans ce manuel est importante pour la sécurité des personnes, animaux et choses qui sont à proximité. Si vous avez des doutes par rapport à l'information ici inclus demandez à un professionnel ou à votre magasin de référence pour la résoudre.

### 2.1. UTILISATEURS

Cette machine a été conçue pour être manipulée par des utilisateurs adultes et ayant lu et compris les indications ici fournies.

**⚠ ATTENTION: Ne permettez pas aux personnes mineures d'utiliser cette machine.**

**⚠ ATTENTION: bien avoir compris les instructions avant d'utiliser cette machine.**

Avant d'utiliser la machine, familiarisez-vous avec en vous assurant de connaître parfaitement où sont les contrôles, les dispositifs de sécurité et comment les utiliser. Si vous êtes un utilisateur non expérimenté, nous vous recommandons de commencer par des travaux simples et, si possible, accompagné d'une personne avec de l'expérience.

**⚠ ATTENTION: Prêtez la machine à personnes qui connaissent ce genre de machines et savent**

**comment l'utiliser.** Avec la machine, prêtez toujours le manuel d'utilisation pour que l'utilisateur puisse le lire et comprendre.

Cette machine est dangereuse. Redoubler de vigilance surtout pour des personnes qui l'emploie pour une première fois.

### 2.2. SECURITE PERSONNELLE

**Soyez attentif, regardez ce que vous êtes en train de faire.**

**Ne pas utiliser cette machine si vous êtes fatigué ou sous l'influence de drogues, alcool ou médicaments.** Une seconde de distraction lorsque vous maniez la machine peut provoquer de sérieuses blessures.

**Evitez une mise en marche accidentelle de la machine. Assurez-vous que l'interrupteur est en position "non appuyée" avant de connecter au réseau, prendre ou transporter la machine.** Transporter des machines électriques avec le doigt sur l'interrupteur ou brancher des machines électriques avec l'interrupteur dans la position "appuyée" peut mettre en danger votre sécurité et provoquer des accidents.

**Enlevez toutes les clés ou outillage à main de la machine et du lieu du travail avant de démarrer la machine.** Une clé ou un outil proche à la machine peut être touché par une partie de la machine en mouvement et être projeté en provoquant des dommages personnels.

**Ne vous surpassez pas. Ayez les pieds bien fixes au sol et restez en équilibre à tout moment.**

**Opter pour une tenue adéquate. N'utilisez pas de vêtements amples ou trop grands de bijoux. Tenez vos cheveux, vêtements et gants loin des pièces en mouvement. Les vêtements lâches, les bijoux, ou les**

cheveux longs peuvent être pris par les pièces en mouvement.

### **2.3. SECURITE DANS L'AIRES DE TRAVAIL**

Tenez l'aire de travail propre et travaillez avec un bon éclairage. Les aires en désordre et obscures peuvent provoquer des dommages.

**N'utilisez pas cette machine dans des atmosphères explosives ainsi que en présence de liquides inflammables, du gaz et de la poussière.** Les machines électriques provoquent des étincelles qui peuvent allumer la poussière ou les fumées.

**Tenez les enfants et curieux éloignés lorsque que vous manipulez la machine.** Les distractions peuvent vous causer la perte de contrôle. Surveillez que des enfants, personnes ou animaux n'entrent pas dans votre aire de travail.

N'utilisez pas la machine pendant la nuit, avec brouillard ou avec une visibilité réduite qui ne vous permet pas de voir avec clarté l'aire de travail.

Quand plusieurs personnes doivent travailler simultanément, vérifiez toujours la présence et la situation des autres personnes afin d'avoir une distance de sécurité nécessaire entre chacune d'entre-elles.

Inspectez soigneusement la zone où l'équipement doit être utilisé et enlever toutes les pierres, les bois, les câbles et objets qui peut être projeté par la machine.

### **2.4. SECURITE ELECTRIQUE**

La prise électrique de la machine doit correspondre à la base de branchement. Ne jamais modifier la prise de quelque façon que se soit pour éviter le risque de choc électrique.

**Evitez le contact du corps avec d'autres objets mis à terre comme des tuyaux, radiateurs, cuisines**

**électriques et réfrigérateurs.** Le risque de choc électrique augmente.



**Ne pas exposer la machine à la pluie ou à des conditions d'humidité.** L'eau qui entre dans la machine augmentera le risque de choc électrique. Ne laissez pas cette machine dans la rue pendant la nuit vu que l'humidité peut abîmer la machine. Ne travaillez pas avec de l'herbe humide, terre mouillée ou boue.

**N'utilisez pas le câble pour transporter, lever ou débrancher cette machine. Ayez le câble loin de source de chaleur, huile, pièces en mouvement.** Les câbles abîmés ou emmêlés augmentent le risque de choc électrique.

**Ne jamais utiliser cette machine avec le câble ou la prise abîmée.** Avant de connecter la machine vérifiez la prise et le câble en cherchant des dommages. Si vous découvrez des endommagements, envoyez votre machine à un Service Technique pour la faire réparer. Si le câble est abîmé ou cassé, débranchez immédiatement. Les câbles abîmés ou emmêlés car ils augmentent le risque de choc électrique.

Le remplacement de la prise ou de câble doit toujours être fait par le fabricant ou le service après vente. Nous vous recommandons de connecter cette machine à un dispositif différentiel résiduel dont le courant de chute soit inférieur ou égal à 30mA.

**N'utilisez jamais une rallonge de câble abîmée qui ne soit pas adaptée, aux normes requises pour cette machine.** Lorsque vous utilisez un prolongateur de câble assurez-vous qu'il ait une section minimale de 1,5 mm<sup>2</sup> et qu'il est conçu pour un usage extérieur. La bonne utilisation d'un prolongateur réduit le risque de choc électrique.

Placez le câble prolongateur de façon à se qu'il ne s'engage pas entre les branches ou obstacles. Le câble prolongateur doit toujours être derrière l'utilisateur, et non dans l'aire de travail.

Tenez toujours, le câble prolongateur par l'encoche qui existe dans la machine.

Toujours déconnectez la prise de la base avant de réaliser une opération sur la machine. Manipulez la machine seulement quand elle est déconnectée.

## 2.5. UTILISATION ET SOINS DE LA MACHINE



⚠️ Brosser uniquement les prairies de gazon artificiel. Ne pas utiliser cette machine à d'autres fins non prévues. Par exemple :



Ne pas utiliser cette machine pour broser de l'herbe naturelle, sol d'asphalte, du ciment ou d'autres matériaux, tapis, bâches, etc. L'utilisation de cette machine pour les opérations autres que celles prévues peut provoquer des situations dangereuses.

Utilisez cette machine, accessoires, outils, etc. en suivant les indications ici fournies et de la façon prévue, en prenant compte des conditions du travail et du travail à faire. L'utilisation de cette machine pour des applications autres que celles prévues peut vous mettre en péril.

Vérifiez que tous les éléments de sécurité sont installés et dans un bon état.

Le fabricant ne serait pas tenu responsable des blessures et dommages provoqués par une mauvaise ou incorrecte utilisation de cette machine.

**Ne forcez pas avec cette machine. Utilisez la machine pour l'application correcte.** L'utilisation de la machine de façon correcte pour le genre de travail à faire vous

permettra de travailler mieux et plus sécurisé.

**N'utilisez pas cette machine si l'interrupteur ne change pas entre "ARRET" et "MARCHE".** Toute machine électrique ne POUVANT être contrôlée avec l'interrupteur est dangereuse et doit être réparée.

**Avant de commencer le travail vérifiez que les brosses ne sont pas en contact avec aucun objet et qu'elles peuvent bouger librement.**

Faite l'entretien de cette machine. Vérifiez que les parties mobiles ne soient plus en ligne ou défectueuses, qu'il n'y a pas de pièces cassées ou autres conditions qui puissent affecter le fonctionnement de la machine. Chaque fois que cette machine est abîmée, réparez-la avant de l'utiliser. Beaucoup des accidents sont provoqués par des machines mal entretenues.

**Ne pas utiliser la machine sur des pentes abruptes où il ne peut pas être garantie votre sécurité.** Si vous travaillez sur des pentes ralentissez votre travail et assurer-vous d'avoir une bonne stabilité.

Si les brosses frappent un élément étranger tout en travaillant arrêtez la machine, déconnectez la microbineuse et examinez la machine avant de continuer. Si vous détectez des signes de dommages emmenez votre machine au service après vente.

Si la machine commence à vibrer de manière étrange éteignez la microbineuse, déconnectez-la du réseau et examiner l'appareil pour trouver la cause. Si vous ne trouvez pas la cause, emmenez votre machine au service technique. Les vibrations sont toujours une indication d'un problème dans la machine.

Ayez les poignées propres et sèches. Les poignées huileuses ou graisseuses sont glissantes et peuvent provoquer la perte de contrôle de la machine.

**N'utilisez pas cette machine avec une seule main.**  
Tenez le guidon par les poignées avec force et les deux mains.

**Débranchez la prise avant d'effectuer n'importe quel ajustement, changer les accessoires ou stocker cette machine.** Ces mesures préventives de sécurité réduisent le risque de démarrer la machine accidentellement. medidas preventivas de seguridad reducen el riesgo de arrancar esta maquina accidentalmente.

## **2.6. SERVICE**

Faites réviser périodiquement la machine électrique par un service après vente qualifié en utilisant que de pièces détachées d'origine. Ce fait garantie la sécurité de la machine.

### 3. ÉTIQUETTES D'AVERTISSEMENT

Les icônes sur les étiquettes d'avertissement qui sont sur la machine et / ou dans le manuel sont la pour indiquer l'information nécessaire pour une utilisation sécurisée de cette machine.



Danger et Attention



Lisez le manuel de l'utilisateur et suivez les indications et avertissements de sécurité.



Attention!: Danger de projection de matériaux.



Maintenez les personnes éloignées de l'aire de travail.



Utilisez des protecteurs pour la vue et les oreilles.



N'utilisez jamais la machine par mauvais temp.



Attention! Débranchez la machine avant de faire n'importe quelle opération sur la machine.



Risque de choc électrique.



Débranchez la machine si le câble ou la prise sont endommagés.



Tenez le câble éloigné de la lame de coupe.



Attention! Risque de blessures des machine.



Risque de blessure ! Retirez toutes les clés ou des outils de main de la machine et, de la zone de travail avant de démarrer la machine.



Attention ! La brosse a besoin de quelques instants pour terminer l'arrêt après l'arrêt du moteur.

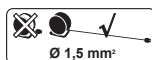

Utilisez des prolongateurs avec une section minimale de 1,5 mm<sup>2</sup>, pas plus de 25 m. et complètement déroulé.



Débarrassez-vous de votre appareil de façon écologique. On ne doit pas nous débarrasser des nos machines avec des déchets domestiques.



Class de protection II.

IPX4

Degré de protection.



Conforme directives CE.



Niveau de puissance sonore garantie.

### 4. SYMBOLES SUR LA MACHINE

Pour garantir une utilisation et entretien sécurisé de cette machine il y a des symboles sur la machine.

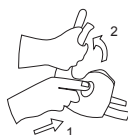

Pressez le bouton de sécurité et, sans le lâcher, actionner le levier interrupteur.

## 5. CONNAITRE VOTRE MACHINE

### 5.1. CONDITIONS D'UTILISATION

**⚠** Brosser uniquement les prairies de gazon artificiel. Ne pas utiliser cette machine à d'autres fins non prévues. Par exemple : Ne pas utiliser cette machine pour broser de l'herbe naturelle, sol d'asphalte, du ciment ou d'autres matériaux, tapis, bâches, etc. L'utilisation de cette machine pour les opérations autres que celles prévues peut provoquer des situations dangereuses.

Le fabricant ne serait pas tenu responsable des blessures et dommages provoqués par une mauvaise ou incorrecte utilisation de cette machine.

### 5.2. DESCRIPTION DETAILLEE DU PRODUIT

1. Barra Interrupteur On/Off
2. Bouton de sécurité de l'interrupteur
3. Sac
4. Encoche pour le câble
5. Guidon supérieur
6. Guidon intermédiaire
7. Guidon inférieur
8. Levier de réglage de la hauteur
9. Poignée
10. Brosse

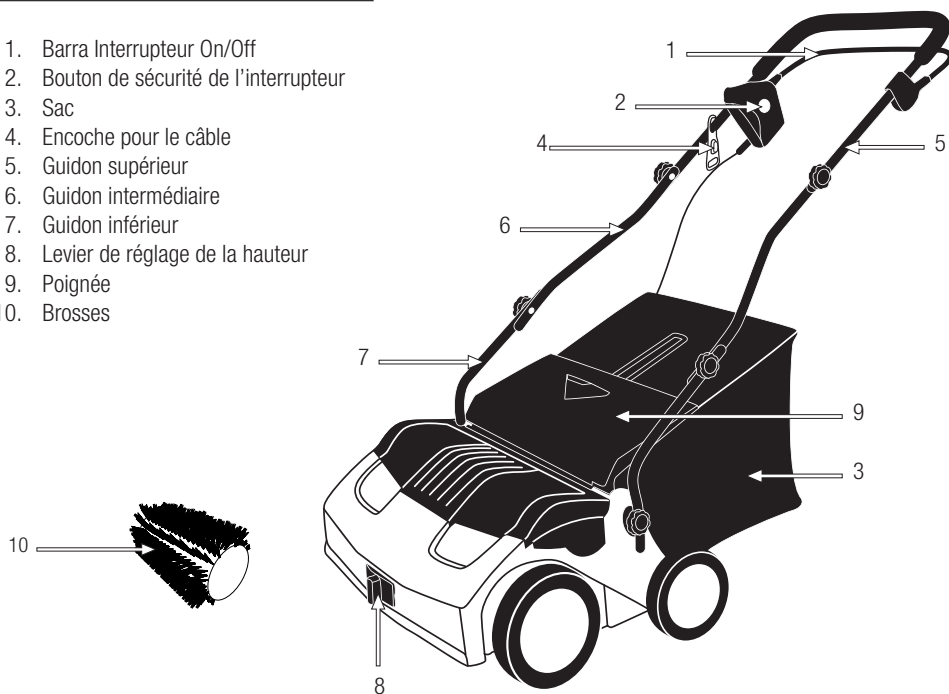

Les images et les dessins figurant dans ce manuel sont purement représentatifs et peuvent ne pas répondre avec le produit réel.



**5.3. SPECIFICITES**

Description	Barredora
Marque	Garland
Modèle	ROLL&COMB 502 E-V19
Type Moteur	230 V ~ 50 Hz
Puissance (W)	1.600
Class de protection <input type="checkbox"/>	II
Degré de protection	IPX4
Largeur de travail (mm)	400
Profondeur de coupe maximale (mm)	10
Profondeur de coupe minimale (mm)	-10
Dimensions du sac à ramassage (l)	40
Moyenne du niveau de puissance acoustique LwA, dB(A)	83,5
Moyenne du niveau de pression sonore LpA,m dB(A)	96
Niveau de vibration de la poignée (m/s <sup>2</sup> )	5,116
Poids à sec (kg)	15,6

Les spécificités peuvent être modifiées sans préavis.

## 6. INDICATIONS POUR LA MISE EN SERVICE

### 6.1. DESASSEMBLAGE ET LISTE DE MATERIELS

Cette machine inclue les éléments suivants que vous trouverez dans la boîte:

- Broses
- Sac.
- Guidon supérieur.
- Guidon intermédiaire
- Guidon inférieur
- Boulon de guidon inférieur.
- Groupe vis-papillon-guidon.
- Encoche pour le câble.
- Manuel d'instructions

Sortir délicatement les éléments de la boîte et assurez-vous que tous les éléments de la liste sont dans le carton.

Inspectez soigneusement le produit pour s'assurer qu'il n'y a pas d'éléments abîmés. Si des pièces sont abîmées ou manque, n'utilisez pas la machine jusqu'à que le défaut soit réparé ou ait toutes les pièces. Une utilisation de cette machine en mauvais état, peut provoquer des chocs électriques, feu ou des dommages personnels.

### 6.2. MONTAGE DU GUIDON

La poignée de cette machine est démontée. Pour monter le guidon:

1. Placez la machine sur une surface plane.

2. Insérez les 2 guidons inférieurs dans le scarificateur, comme dans le dessin et fixez-les avec les vis.

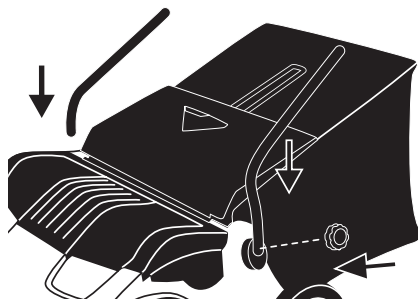

3. Placez le guidon intermédiaire sur le guidon inférieur et fixez-le avec les vis et papillon.

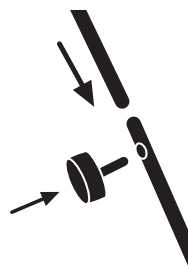

5. Placez le guidon supérieur et fixez-le au guidon en utilisant des vis et papillon.

### 6.3. INSTALLER LE BAC DE RAMASSAGE

Placez le bac dans le scarificateur, en engageant le bac aux crochets situé à l'arrière. Pour cela, prenez le bac par la poignée avec votre main droite, soulevez le rabat avec la main gauche autant que possible et accrochez le bac.

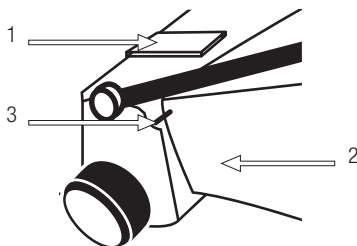

#### **6.4. TENIR LA RALLONGE**

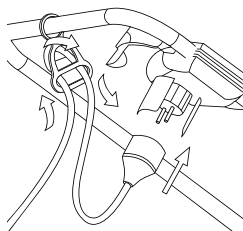

Utilisez que des rallonges approuvés pour une utilisation en extérieur.

Le câble doit être d'au moins 1,5 mm<sup>2</sup>, le câble doit avoir une longueur maximale de 25 m et être entièrement déroulé avant le début des

travaux.

Fixer la rallonge en l'insérant dans le crochet de fixation du guidon, comme illustré à la Fig.

#### **6.5. BRANCHER LA MACHINE**

Il est obligatoire de connecter cette machine à un point de courant protégé avec un dispositif différentiel résiduel avec un courant inférieur ou égal à 30mA. La tension de ce point de courant doit être de 240V, fréquence 50HZ et disposer d'un interrupteur magnétothermique de 10A-16A.

N'utilisez jamais une rallonge de câble abîmée qui ne soit pas adaptée, aux normes requises pour cette machine. Lorsque vous utilisez un prolongateur de câble assurez-vous qu'il ait une section minimale de 1,5 mm<sup>2</sup> et qu'il est conçu pour un usage extérieur. La bonne utilisation d'un prolongateur réduit le risque de choc électrique.

#### **6.6. POINTS A VERIFIER AVANT LA MISE EN MARCHÉ**

Vérifiez que la machine, recherche des pièces desserrées (câble, écrous, etc.) et endommagées. Serrer, réparer ou remplacer les pièces que vous avez trouvés en mauvais état. Vérifier l'état du bac de ramassage et qu'il est

bien droit. Ne pas utiliser la machine si elle est endommagée ou mal réglée.

#### **6.7. MISE EN MARCHÉ ET STOP**

**Ne mettez pas les mains ou les pieds sous les brosses. Garder toutes les parties du corps loin des brosses lorsque la machine est en marche.**

Avant de démarrer la machine, assurez-vous que les brosses n'est pas en contact avec un objet quelconque.

Connexion de la machine:

Pressez le bouton de sécurité (1) et, sans le lâcher, pressez l'interrupteur On/Off (2). Après libérer le bouton de sécurité.

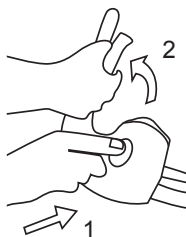

Déconnexion de l'appareil:  
Libérer la barre de commutateur On/Off.

## **7. UTILISATION DE LA MACHINE**

**⚠** Utilisez cette machine que pour les utilisations pour lesquels elle a été conçue. L'utilisation de cette microbuseuse pour d'autre fin est dangereuse et peut provoquer de dommages à l'utilisateur et/ou à la machine.

Ne pas mettre les mains ou les pieds sous la machine. Gardez toutes les parties du corps de la brosse éloignées de la machine lorsqu'elle est en marche. Avant de démarrer la machine, assurez-vous que la

brosse n'est pas en contact avec aucun objet.  
Si vous glissez ou perdez votre équilibre ou chutez, lâchez immédiatement l'interrupteur.

Ne pas compter uniquement sur les dispositifs de sécurité de cette machine.

N'utilisez pas cette machine si vous êtes fatigué, malade, sous les effets de médicaments, drogues ou alcool. Le manque de repos et la fatigue peuvent provoquer des accidents ou dommages importants.

N'utilisez pas la machine pendant la nuit, avec brouillard ou avec une visibilité réduite qui ne vous permet pas de voir avec clarté l'aire de travail.

Ne laissez jamais cette machine sans surveillance. Ne permettez à personne d'entrer dans le périmètre du travail. Ce périmètre de travail doit être de 15 mètres et est une zone dangereuse.

Nettoyez l'aire de travail et enlevez tous les obstacles qui peuvent provoquer des accidents.

N'utilisez que des accessoires recommandés par notre marque, vu que son utilisation peut provoquer de sérieux endommagements à l'utilisateur, aux personnes à proximité de la machine et à la machine.

### 7.1. FIXATION DE LA MACHINE ET GUIDAGE

Lorsque vous travaillez, tenez la machine fermement avec les deux mains par les poignées.

**Attention! N'utilisez pas la microbineuse avec une seule main.**

### 7.2. REGLAGE DE LA HAUTEUR DE LA COUPE

 Attention! Arrêtez la machine et attendez que la brosse soit arrêtée avant de faire le réglage de la

hauteur. Le brosse a besoin de quelques secondes pour s'arrêter après l'arrêt du moteur.

Pour régler la hauteur soulever l'avant de la machine, déplacez le levier de réglage de la hauteur de coupe à la hauteur voulue, puis abaissez la machine.

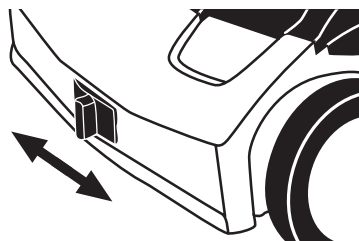

Position 1	-10 mm
Position 2	-5 mm
Position 3	0 mm
Position 4	5 mm
Position 5	10 mm

## 8. ENTRETIEN ET SOIN

Le retrait des dispositifs de sécurité, un mauvais entretien, la substitution des pièces détachées non originales peuvent provoquer des dommages personnels très graves.

Ayez toujours la machine débranchée lors des tâches d'entretien.



Débranchez la machine et, lisez le manuel de l'utilisateur avant de faire n'importe quelle opération sur la machine.

 Réalisez les suivantes opérations d'entretien et soin quand vous terminez de travailler avec la machine pour vous assurez le bon fonctionnement de cette machine dans le futur.

Nettoyez la machine, spécialement les fenêtres de ventilation du moteur.

### **8.1. NETTOYAGE**

Nettoyez le châssis de votre machine avec un chiffon humidifié avec de l'eau. Ne jamais utiliser de gazoline, dissolvants, détergents, eau ou n'importe quel liquide pour le nettoyage de la machine.

### **8.2. CONTRÔLE DU CÂBLE ÉLECTRIQUE**

Vérifiez la prise et le câble en cherchant des dommages et symptômes de vieillissement. Si vous découvrez des endommagements, envoyer votre machine à un Service Technique.

Ne jamais utiliser cette machine avec le câble abîmé.

## 9. RESOLUTION DES PANNES

Selon les symptômes que vous observez il est possible de détecter la cause probable et résoudre le problème:

ERREUR	CAUSE	ACTION
Le moteur ne démarre pas	La machine n'est pas branchée	Branchez la machine à la prise
	Câble abîmé	Allez au SAV. Ne jamais réparer le câble avec du scotch
	Interrupteur abîmé	Allez au SAV
	Balais usés	Allez au SAV
	Protection contre les surcharges activé	Laisser refroidir 15 minutes
Bruits bizarres	Lame bloquée par un élément étranger	Cette machine présente une protection de surcharge qui peut être activé dans les conditions suivantes: a) Trop de matériau autour du cylindre de travail. Éliminer la cause du problème et laisser refroidir 15 minutes.
Vibrations bizarres	Problème interne de moteur ou de transmission	Allez au SAV

Dans n'importe quel autre cas, emmenez votre machine au SAV.

Pour localiser le service après-vente le plus proche dans votre région, contactez votre point de vente.

## 10. TRANSPORT

Avant de transporter la machine, débranchez-la.

Ne jamais soulever ou transporter la machine pendant que le moteur est en marche. Il est nécessaire aussi d'arrêter le moteur lorsque la machine est déplacée sur différentes zones de travail.

Vous pouvez transporter la machine en la faisant rouler. Veillez à ne pas traverser des zones avec des roches, des bâtons ou autres objets qui pourraient être touchés par la partie basse du machine et / ou des brosses.

Si vous devez soulever la machine, vérifiez les caractéristiques techniques le poids de la machine avant de la soulever pour s'assurer qu'il est un poids que vous pouvez manipuler.

Si vous allez transporter la tronçonneuse par véhicule, fixez-la fermement pour quelle ne glisse ou bascule pas

Transportez toujours la machine à l'horizontale.

## 11. STOCKAGE

Débranchez la fiche de la source d'alimentation avant de ranger la machine.

Assurez-vous que la machine reste hors de portée des enfants. Stockez les outils électriques inactifs dans un lieu non accessible aux enfants et sûre de façon à ne mette pas en péril des personnes.

La machine, doit être rangée dans un endroit propre, sur une surface plane.

La machine hors utilisation doit être stockée dans un lieu où les températures ne soit pas inférieure à 0°C ni supérieure à 45°C.

## 12. RECYCLAGE

Débarrassez-vous de votre appareil de façon écologique. On ne doit pas se débarrasser de nos machines avec des déchets domestiques. Les composants en plastique et métal peuvent être reclassés selon leur nature et recyclés.



Les matériels utilisés pour l'emballage de cette machine sont recyclables. S'il vous plait, ne jetez pas les emballages avec les déchets domestiques. Jetez ces emballages dans un lieu officiel de recyclage.



## 13. GARANTIE

### 13.1. PÉRIODE DE GARANTIE

- La période de garantie (Loi 1999/44 CE) conformément aux termes décrits ci-dessous est de 2 ans à compter de la date d'achat, en ce qui concerne les pièces et la main d'œuvre, contre les défauts de fabrication et de matériel.

### 13.2. EXCLUSIONS

La garantie Garland ne couvre pas :

- L'usure naturelle due à l'utilisation.
- Mauvais usage, utilisation inappropriée de la machine. Dommages provoqués par une intervention réalisée par du personnel non autorisé par Garland ou utilisation de pièces de rechanges pas d'origines.

### 13.3. TERRITOIRE

- La garantie Garland assure une couverture de service sur tout le territoire national.

### 13.4. EN CAS D'INCIDENT

- La garantie doit être correctement remplie contenant toutes les données requises et accompagnée d'une facture ou ticket d'achat de l'établissement du vendeur.

#### **ATTENTION!**

AFIN DE GARANTIR UN FONCTIONNEMENT ET UNE SÉCURITÉ MAXIMALE, NOUS VOUS PRIONS DE LIRE ATTENTIVEMENT LE MANUEL D'INSTRUCTIONS AVANT L'UTILISATION DE CETTE MACHINE.



## DECLARACIÓN DE CONFORMIDAD (CE)

Le signataire ci-dessous, Juan Palacios , autorisé par Glasswelt S.L. , dont l'adresse est C/ La Fragua 22, 28933, Móstoles, España , déclare que les machines Garland modèles ROLL&COMB 502 E-V19 avec numéro de série de l'année 2019 en avant (l'année de fabrication est clairement indiqué sur la plaque d'identification de la machine suivi du numéro de série) et dont la fonction est "Machine à moteur à conduite à pied, équipée d'un assemblage qui permet de broser les surfaces de gazon artificiel des jardins, des parcs ou d'autres terrains similaires.", respectent toutes les conditions de la Directive 2006/42/CE du Parlement européen et du Conseil du 17 mai 2006 relative aux machines et modifiant la directive 95/16/CE

Ces machines respectent aussi les conditions des directives communautaires suivantes:

- Directive 2004/108/CE du Parlement européen et du Conseil du 15 décembre 2004 relative au rapprochement des législations des États membres concernant la compatibilité électromagnétique et abrogeant la directive 89/336/CEE
- Directive 2000/14/CE du Parlement européen et du Conseil du 8 mai 2000 concernant le rapprochement des législations des États membres relatives aux émissions sonores dans l'environnement des matériels destinés à être utilisés à l'extérieur des bâtiments
- Directive 2006/95/CE du Parlement européen et du Conseil du 12 décembre 2006 concernant le rapprochement des législations des États membres relatives au matériel électrique destiné à être employé dans certaines limites de tension

Puissance maximale (kW)	1,6
Niveau de puissance acoustique mesuré dB(A) (ISO 11094:1991)	95,44
Niveau de puissance acoustique garanti dB(A) (k=3)	96



Juan Palacios  
 Director de producto  
 Móstoles 22-03-2019

## ÍNDICE

1. Introduzione	50
2. Norme e misure di sicurezza	51
3. Segnali di avvertenza	55
4. Simboli posti sulla macchina	55
5. Descrizione della macchina	56
6. Istruzioni per la messa in moto	58
7. Utilizzo della macchina	59
8. Manutenzione e assistenza	61
9. Localizzazione e identificazione dei guasti	62
10. Trasporto	63
11. Magazzinaggio	63
12. Informazioni sullo smaltimento e il riciclaggio dell'attrezzatura	63
13. Condizioni di garanzia	64
Dichiarazione di conformità	65

### TRADUZIONE DELLE ISTRUZIONI ORIGINALI

Ref.:GBAROLL&COMB502EV19M0319V1

DATA DI PUBBLICAZIONE: 05/03/2018

DATA DI REVISIONE: 22/03/2019

## 1. INTRODUZIONE

Vi ringraziamo per l'acquisto di questa macchina Garland. Siamo sicuri che apprezzerete la qualità e le prestazioni della macchina, che vi renderà agevole il lavoro per un lungo periodo di tempo. La presente macchina dispone della più completa e professionale rete di assistenza tecnica a cui rivolgersi per la manutenzione, la risoluzione dei problemi, e per l'acquisto dei pezzi di ricambio e / o degli accessori.



**ATTENZIONE! Prestate molta attenzione a tutte le istruzioni e avvertenze di sicurezza.** La mancata osservazione delle norme qui di seguito elencate può provocare - come conseguenza - scossa elettrica, incendio e/o serio infortunio. Prima di utilizzare la macchina si prega di leggere attentamente le istruzioni del presente manuale riferite alle corrette modalità di messa in moto in sicurezza.

 Spazzolare solamente i prati di erba artificiale. Non utilizzare questa macchina per altri fini non previsti. Ad esempio: non utilizzare la macchina per spazzolare prati naturali, asfalto, cemento, tappeti, teloni o altri materiali. L'utilizzo di questa macchina per le operazioni diverse da quelle previste può comportare in situazioni pericolose.

 Conservate tutte le avvertenze e le istruzioni per vostra referenza futura. Se in futuro pensate di vendere la macchina, al nuovo proprietario non dimenticate di consegnare anche il manuale.

Il termine "macchina" che compare nelle avvertenze si riferisce al presente macchina collegata alla rete. L'espressione "Interruttore in posizione Aperto" che compare nelle istruzioni significa che la macchina spenta, mentre l'espressione "Interruttore in posizione Chiuso" significa che la macchina è collegata/accesa.

Ricordate che l'utente è responsabile per incidenti e danni a se stesso, a terzi e cose. In caso di incidenti e danni personali, a terzi o cose le responsabilità ricadono sull'utilizzatore. Il fabbricante non sarà ritenuto in alcun modo responsabile di eventuali danni causati da abuso o uso improprio della macchina.

## 2. NORME E MISURE DI SICUREZZA

**!** Per evitare un uso improprio della macchina, prima del primo utilizzo leggete attentamente le istruzioni del manuale. Tutte le informazioni contenute in esso sono rilevanti per la vostra sicurezza personale e di quella delle persone, animali o cose presenti nelle vicinanze. Per qualsiasi chiarimento riguardante le informazioni contenute in questo manuale vi preghiamo di rivolgervi ad un professionista o di andare dal punto vendita presso il quale avete acquistato la macchina.

Il seguente elenco di pericoli e precauzioni include le situazioni più probabili che si possono verificare nell'uso di questa macchina. Se siete in una situazione non descritta in questo manuale è necessario il buon senso, cercando di far funzionare la macchina nella maniera più sicura possibile o, se vedete pericolo, non utilizzare la macchina.

### 2.1. UTILIZZATORI

La presente macchina è stata progettata per essere utilizzata da persone adulte, le quali hanno letto e ben compreso ogni istruzione.

**!** **Attenzione!** Non permettere mai che persone minori di età utilizzino questa macchina.

**!** **Attenzione!** Non permettere mai a persone che non hanno ben compreso le istruzioni l'utilizzo di questa macchina.

Prima dell'utilizzo cercate di familiarizzare con la macchina, assicurandovi di conoscere esattamente dove si trovano i comandi, i dispositivi di sicurezza e il modo in cui vanno utilizzati. Se siete un utente inesperto, vi raccomandiamo di eseguire compiti semplici e, se possibile, sotto la supervisione da una persona esperta.

**!** **Attenzione!** Prestate la macchina solamente a persone che hanno familiarità con questo tipo di macchina e che sanno come utilizzarlo. All'utilizzatore prestate sempre, assieme alla macchina, il manuale d'istruzioni in modo che lo possa leggere attentamente e ben comprendere. Questa macchina risulta pericolosa nelle mani di utenti inesperti.

### 2.2. SICUREZZA PERSONALE

Siate vigili, fate attenzione a ciò che state facendo e usate sempre il buon senso durante l'utilizzo.

Non utilizzare questa macchina mentre stanco o sotto l'effetto di droghe, alcol o farmaci. Un attimo di distrazione durante la guida di questa macchina può causare gravi lesioni personali.

Non utilizzare mai la macchina senza dispositivi di sicurezza.

Non modificare i comandi di questa macchina.

Evitate un avvio accidentale della macchina.

Assicuratevi che l'interruttore sia in posizione "aperto" prima di collegare alla rete. Evitate trasportare elettrodomestici con il dito posto sull'interruttore o con l'interruttore in posizione "chiuso" può compromettere la vostra sicurezza e causare incidenti.



**Prima di avviare l'unità rimuovete tutte le chiavi o gli utensili manuali sia dalla macchina che dall'area di lavoro.** Una

chiave o un attrezzo lasciato vicino alla macchina rischia di venire a contatto e scagliato da una delle parti mobili della macchina verso cose o persone causando infortunio.

**Siate sempre molta vigili quando operate su pendii o sull'erba bagnata.** Prestate particolare attenzione quando cambiate direzione nei pendii.

**Vestite correttamente. Vietato utilizzare la macchina a piedi nudi o con sandali.** Utilizzare la macchina con scarpe robuste e pantalone lunghi.

**Non mettere mai le mani o i piedi sotto il la macchina Tenete tutte le parti del corpo lontane dalla rullo quando la macchina è in funzione.**

Mentre la macchina è in funzione, mantenete tutte le parti del corpo lontane delle parti in movimento. Prima di avviare la macchina, assicuratevi che le parti di taglio non siano a contatto con alcun oggetto. Durante il funzionamento della macchina, anche un semplice attimo di distrazione rischia di provocare che gli abiti che indossate o altre parti del corpo vengano tagliate dalle parti di taglio in movimento della macchina.

Se la macchina vibra in modo anomalo: spegnere il motore e controllare la macchina alla ricerca delle cause possibili, quindi riparatala. Se non individuate la causa di malfunzionamento, portare la macchina dal servizio assistenza.

Accertatevi che la macchina risulti spenta quando effettuate lavori di pulizia dei detriti.

Conservate gli utensili fuori dalla portata dei bambini.

## 2.2.1. VIBRAZIONI

**⚠ Il prolungato utilizzo della macchina espone l'utente alle vibrazioni che possono produrre la "sindrome delle dita bianche" (fenómeno di Ryanaud).** Questa malattia riduce la sensibilità tattile di mani e la capacità di regolare la temperatura, generando un intorpidimento delle dite e una sensazione di bruciore. Questa malattia può causare problemi nervi e alla circolazione sanguigna, nonché necrosi alle mani.

Un livello di vibrazione elevato e prolungati periodi di esposizione sono i fattori che contribuiscono alla malattia "delle dita bianche". Per ridurre il rischio di malattia delle dite bianche si raccomanda di seguire le istruzioni seguenti:

- Indossare sempre guanti di lavoro.
- Assicurarsi di mantenere sempre le mani calde.
- Fare pause frequenti.
- Afferrare sempre saldamente le maniglie/ impugnature della macchina.

Se avvisate alcuni dei sintomi della sindrome delle dita bianche, consultate immediatamente il vostro medico.

## 2.3. SICUREZZA NELL'AREA LAVORO

**Mantenete l'area di lavoro pulita e lavorate con una buona illuminazione.** Le aree in disordine e scarsamente illuminate possono provocare incidenti. **Ispezionare con cura l'area in cui l'apparecchio deve essere utilizzato e rimuovere tutte le pietre, boschi, cavi e objetos che possono essere lanciate dalla macchina.**

**Vietato utilizzare la macchina in atmosfere esplosive e in presenza di liquidi infiammabili.** Le macchine elettriche producono scintille che rischiano di infiammare la polvere oi gas.

Tenersi lontano dalla portata di bambini e di persone estranee durante l'utilizzo. Eventuali distrazioni estranee possono comportare la perdita di controllo. Controllate che nell'area di lavoro non entrino bambini, o animali.

Vietato utilizzare la macchina di notte, in caso di nebbia o in condizioni di visibilità ridotta tali per cui non si può vedere chiaramente l'area di lavoro.

## 2.4. SICUREZZA ELETTRICA

La spina elettrica della macchina deve potersi collegare alla presa di corrente. Non cambiate la spina per nessun motivo. Spine e prese conformi ridurranno il rischio di scossa elettrica.

Evitate il contatto del corpo con superfici messe a terra come tubi, radiatori, fornelli elettrici e frigoriferi. Vi è un aumento del rischio di scosse elettriche se il vostro corpo è posto a terra.

Non esporre questa unità alla pioggia o all'umidità.



L'acqua entrante nella macchina aumenta il rischio di scossa elettrica.

Non abusate del cavo. Non utilizzare il cavo per il trasporto, il sollevamento o lo scollegamento dell'unità. Tenete il cavo lontano dal calore, dall'olio, da bordi taglienti o parti mobili. I cavi danneggiati o aggrovigliati aumentano il rischio di scossa elettrica.

Non utilizzare l'elettrotensile con il cavo o la spina danneggiati. Prima del collegamento, verificate che la spina e il cavo non presentino danni. Se ravvisate qualche danno, portate la macchina a riparazione presso un servizio tecnico autorizzato. Se il cavo risulta danneggiato o rotto, scollegatelo immediatamente. I cavi danneggiati o aggrovigliati aumentano il rischio di scossa elettrica.

La sostituzione della spina o del cavo di alimentazione deve sempre essere effettuata dal fabbricante o dal suo personale di servizio tecnico.

Si raccomanda di collegare la macchina ad un dispositivo di corrente residua la cui corrente di scarico non sia superiore ai 30mA.



**Non usate mai una presa o un cavo di prolunga danneggiato che non soddisfano le normative o i requisiti di questa unità.**

Quando si utilizza un cavo di prolunga, assicuratevi di avere una sezione minima di 1,5 mm<sup>2</sup>, di lunghezza inferiore ai 25m, sempre completamente dipanato e che il cavo sia idoneo all'uso esterno. Utilizzando una prolunga adatta per l'impiego all'esterno si riduce il rischio di scossa elettrica.

Disponete la prolunga in maniera tale da non farlo impigliare sui rami o altri ostacoli e in un modo che non attraversi la zona di lavoro. Il cavo di prolunga deve trovarsi sempre alle spalle dell'operatore.

Tenere sempre il cavo di prolunga sul gancio che esiste nella macchina.



Questa macchina può essere collegata solo ad una corrente alternata di 230V/50Hz.

E' severamente vietato toccare le prese o i cavi elettrici con le mani bagnate.

Non utilizzare la macchina se l'interruttore di accensione non funziona correttamente.



Qualsiasi macchina elettrica non più controllabile con l'interruttore risulta pericolosa e va assolutamente riparata.

Scollegate sempre la spina dalla presa prima di

intervenire sulla macchina, e maneggiatela solo quando è scollegata.

## **2.5. USO E MANUTENZIONE DELLA MACCHINA**

 Scarificare solo prati da erba. Ogni altro uso può essere pericoloso ed è a vostro rischio e pericolo. Ad esempio: Non usare questa macchina per il diserbo, spazzamento e levigatura di qualsiasi superficie. L'utilizzo di questa macchina per le operazioni diverse da quelle previste può comportare in situazioni pericolose.

Usare questa macchina, gli accessori, gli attrezzi etc. in base a queste istruzioni e nella maniera prevista, tenendo in considerazione le condizioni di lavoro e il lavoro da svolgere. L'utilizzo della macchina per applicazioni diverse da quelle previste può provocare una situazione di pericolo.

Il fabbricante non sarà ritenuto in alcun modo responsabile di eventuali danni causati da abuso o uso improprio della macchina.

**Non forzare la macchina. Utilizzatela bensì per l'applicazione più appropriata.** L'utilizzo corretto della macchina - basato sul tipo di lavoro da realizzare - vi permetterà di lavorare meglio e in maniera più sicura.

**Non correre con il macchinario.** Raggiungere a piedi la giusta velocità per consentire il macchinario fare il loro lavoro.

**Non utilizzare la macchina se l'interruttore di accensione non funziona correttamente.** Qualsiasi macchina non più controllabile con l'interruttore risulta pericolosa e va assolutamente riparata.

**Mantenete l'unità in buono stato. Verificate che le parti mobili non risultino disallineate o bloccate, che non ci siano parti rotte o altre condizioni che possono influire negativamente sul funzionamento**

della macchina. Ogniqualvolta che la macchina risulti danneggiata, fatela riparare prima dell'uso. Molti incidenti sono causati da una scarsa manutenzione dell'attrezzatura.

**Mantenete le impugnature della macchina asciutte e pulite.** Impugnature grasse o oleose risultano scivolose e possono causare la perdita di controllo dell'elettrotensile.

**Spegnere e scollegare la macchina prima di effettuare qualsiasi regolazione, di sostituire pezzi di ricambio, pulizia della macchina, trasporto o stoccaggio dalla macchina.** Tali misure di sicurezza preventive riducono il rischio di avviamento accidentale della macchina.

**Non inclinare la macchina con il motore acceso.**

## **2.6. ASSISTENZA**

Si prega di far esaminare periodicamente il vostro elettrotensile presso un servizio di assistenza specializzato, impiegando unicamente pezzi di ricambio identici. Ciò garantirà la sicurezza del vostro attrezzo.

## **2.7. FATTORI DI RISCHIO RESIDUALE**

Anche quando si utilizza la macchina nel modo prescritto non è possibile eliminare tutti i fattori di rischio residuale. I seguenti rischi possono insorgere in relazione con la costruzione e il design della macchina.

**AVVERTENZA!** Questa macchina genera un campo elettromagnetico durante il suo funzionamento. Questo campo potrebbe, in alcune circostanze, interferire con dispositivi medici attivi o passivi. Per ridurre il rischio di lesioni gravi o letali le persone con impianti medici devono consultare il proprio medico e il fabbricante dell'impianto prima di utilizzare questa macchina.

### 3. SEGNALI DI AVVERTENZA

Le etichette di avvertimento indicano le informazioni necessarie per l'utilizzo della macchina.



Attenzione Pericolo!



Leggere il manuale, seguire le istruzioni e le avvertenze di sicurezza.



Attenzione! Lancio di materiali. Pericolo!



Restare a debita distanza dalla macchina, se non adeguatamente protetti.



Usare in ogni momento occhiali di sicurezza o schermo facciale e protezione dell'udito.



Non utilizzare la macchina in caso di maltempo. Non esporre l'apparecchio alla pioggia.



Scollegare la macchina prima di eseguire qualsiasi intervento sulla macchina. Leggere il manuale di istruzioni prima di eseguire qualsiasi intervento sulla macchina.



Rischio di scossa elettrica.



Attenzione! Scollegare immediatamente la macchina se il cavo o la spina sono danneggiati.



Tenete il cavo elettrico lontano dalle lame da taglio.



Pericolo! Rischio di amputazione delle dita. Non mettere le mani e i piedi sotto il scarificatore.



PERICOLO: Rischio di amputazione delle dita!. Tenere i mani lontani dal taglio.



Rischio di lesioni! Prima di avviare l'unità rimuovete tutte le chiavi o gli utensili manuali sia dalla macchina che dall'area di lavoro.



Pericolo! Le lame hanno bisogno di qualche istante per arrestarsi completamente.

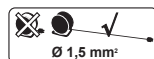

Quando si utilizza un cavo di prolunga, assicuratevi di avere una sezione minima di 1,5 mm<sup>2</sup>, di lunghezza inferiore ai 25 m e sempre completamente dipanato.



Smaltite il vostro apparecchio in maniera ecologica. E' vietato smaltire gli elettrodomestici insieme ai rifiuti domestici.



Classe di protezione II.

IPX4

Grado di protezione.



Conforme alle direttive CE.



Livello di potenza sonora garantito Lwa, dB(A).

### 4. SIMBOLI POSTI SULLA MACCHINA

Per garantire un uso sicuro e una manutenzione della macchina, valgono i seguenti simboli posti sulla macchina.

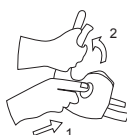

Premete il tasto di sicurezza e, tenendolo premuto, tirate la leva dell'interruttore.

## 5. DESCRIZIONE DELLA MACCHINA

### 5.1. CONDIZIONI DI UTILIZZO

**⚠** Spazzolare solamente i prati di erba artificiale. Non utilizzare questa macchina per altri fini non previsti. Ad esempio: non utilizzare la macchina per spazzolare prati naturali, asfalto, cemento, tappeti, teloni o altri materiali. L'utilizzo di questa macchina per le operazioni diverse da quelle previste può comportare in situazioni pericolose.

Utilizzare la macchina all'esterno, in ambiente asciutto e a temperature comprese tra 5°C e 45°C.

Il fabbricante non sarà ritenuto in alcun modo responsabile di eventuali danni causati da abuso o uso improprio della macchina.

### 5.2. DESCRIZIONE DEL PRODOTTO

1. Maniglia dell'interruttore ON/OFF
2. Interruttore di sicurezza
3. Sacco
4. Gancio del cavo
5. Manubrio superiore
6. Manubrio medie
7. Manubrio inferiore
8. Leva di regolazione altezza di taglio
9. Deflettore
10. Rullo

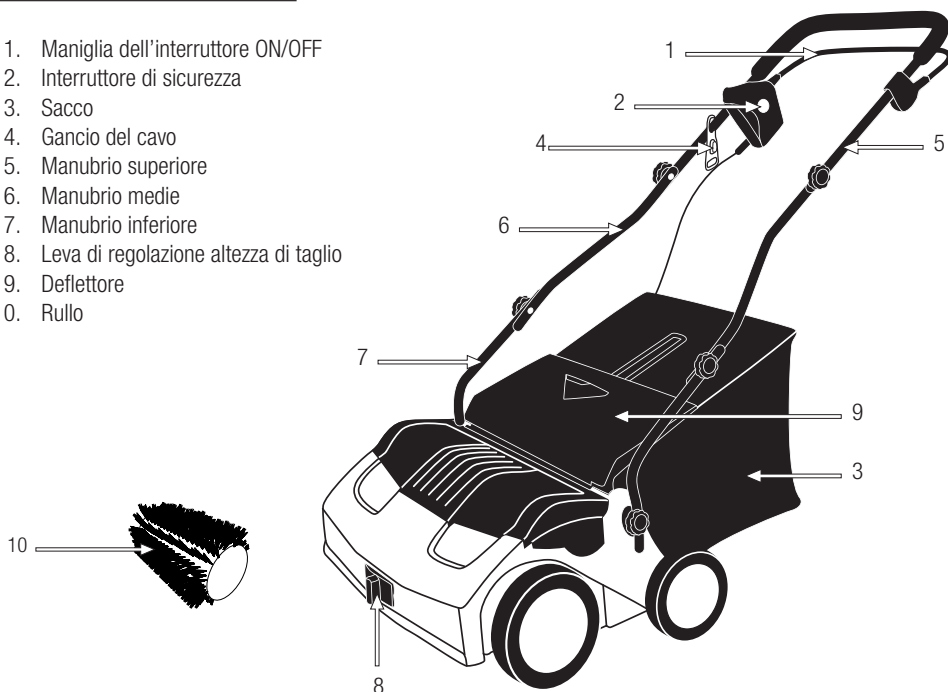

Le foto e i disegni riportati nel presente manuale sono puramente indicativi e potrebbero non corrispondere al prodotto reale.



**5.3. CARATTERISTICHE TECNICHE**

Descrizione	Spazzolare
Marchio	Garland
Modello	ROLL&COMB 502 E-V19
Voltaggio (v)	230
Frequenza (Hz)	50
Potenza (W)	1.600
Classe di protezione <input type="checkbox"/>	II
Grado di protezione	IPX4
Ampiezza di lavoro (mm)	400
Massima profondità di taglio (mm)	10
Minima profondità di taglio (mm)	-10
Capacità del sacco raccoglitore (l)	40
Livello di pressione sonora media LpA dB(A)	83,5
Nivel de potenza sonora garantito LwA dB(A)	96
Livello di vibrazione (m/s <sup>2</sup> )	5,116
Peso (kg)	15,6

Le caratteristiche tecniche sono soggette a modifiche senza preavviso.

## 6. ISTRUZIONI PER LA MESSA IN MOTO

### 6.1. DISIMBALLAGGIO E LISTA DELLE PARTI

La macchina include le seguenti parti, che potete trovare all'interno della scatola:

- Rullo
- Sacco.
- Impugnatura superiore.
- Impugnatura intermedia.
- Impugnatura inferiore.
- Bullone dell'impugnatura inferiore.
- Vite con impugnatura e manopola.
- Gancio del cavo.
- Cilindro scarificatore (montato sulla macchina)
- Manuale di istruzioni.

Rimuovere con cautela tutti gli elementi dalla scatola e assicurarsi che tutti gli elementi elencati siano presenti.

Controllare il prodotto con attenzione per assicurarsi non vi siano componenti danneggiati. Se una qualsiasi parte risulta danneggiata o manca qualche componente, non utilizzare la macchina prima di aver risolto il problema. L'utilizzo della macchina in queste condizioni può causare scosse elettriche, incendi e / o lesioni gravi!

### 6.2. MONTAGGIO MANUBRIO

L'impugnatura di questa macchina viene smontata di fabbrica. Per montare il manubrio:

1. Posizionare la macchina su di una superficie piana.

2. Inserire le maniglie inferiore sul arieggiatore ome mostrato in figura e tenere in posizione con le viti.

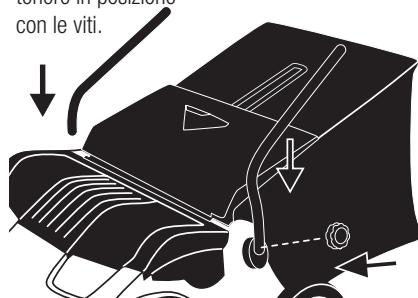

3. Collocare la maniglia intermedia sulla maniglia inferiore e tenere in posizione con le viti e manopola in dotazione.

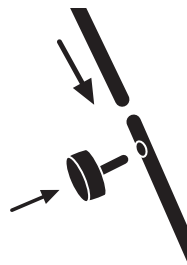

4. Posizionare la maniglia superiore e con le viti e le manopole in dotazione.

### 6.3. INSTALLARE IL SACCO DI RACCOLTA

Posizionare il sacco di raccolta (2) nel scarificatore impegnando il sacco sulle ganci (3) situati sulla parte posteriore. Per fare ciò tenere la borsa per la maniglia con la mano destra, sollevare lo sportello (1) con la mano sinistra il più possibile e agganciare la borsa.

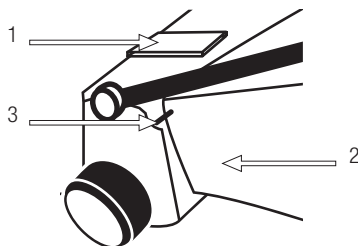

#### 6.4. TENER IL CAVO ESTENSIONE

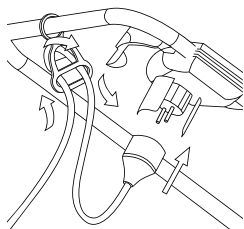

Solamente utilizzare cavi di prolunga approvati per uso esterno. Il cavo deve essere di almeno 1,5 mm<sup>2</sup>, il cavo deve avere una lunghezza massima di 25 m ed essere pienamente svolto prima dell'inizio dei lavori.

Collegare il cavo di prolunga inserendolo nel gancio di fissazione del manubrio, come mostrato nella figura.

#### 6.5. COLLEGAMENTO ALLA RETE

È obbligatorio collegare la macchina ad una presa di corrente protetta da un dispositivo differenziale a corrente residua la cui corrente di intervento non sia superiore ai 30mA. La tensione di tale presa di corrente deve essere di 230V, frequenza 50Hz e deve altresì disporre di un interruttore (differenziale) magneto-termico da 10A-16A.

Non usare mai una base di aggancio o una prolunga danneggiati e che non risultano conformi alle norme o ai requisiti di questa macchina. Quando si utilizza una prolunga, questa deve risultare sempre completamente svolta, deve inoltre presentare una sezione minima di 1,5 mm<sup>2</sup>, una lunghezza massima di 25 m ed essere idonea all'uso esterno. L'uso di un cavo di prolunga idoneo per l'uso esterno riduce il rischio di scosse elettriche.

#### 6.6. PUNTI DI VERIFICA PRIMA DELLA MESSA IN MOTO

Controllare la macchina completamente e verificare che non vi siano parti allentate (viti, dadi, ecc.) o

danni. Stringere, riparare o sostituire le parti che avete trovato in cattivo stato.

Controllare lo stato del sacco di raccolta e che è correttamente situato. Non utilizzare la macchina se è danneggiata o non correttamente regolata.

#### 6.7. AVVIO E ARRESTO

**Non mettere le mani o i piedi sotto la scarificatore. Tenere tutte le parti del corpo di distanza delle lame quando la macchina è in funzione.** Prima di avviare il scarificatore, assicurarsi che la lama non è in contatto con alcun oggetto.

Avviamento della macchina:

Premere il pulsante di sicurezza (1), mantenendolo premuto, tirare la leva di comando (2) all'impugnatura. Rilasciare poi il pulsante di sicurezza.

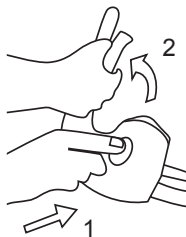

Disconnessione della macchina:  
Rilasciare la barra di interruttore on/off.

**ATTENZIONE:** Fare attenzione ai bordi taglienti delle lame. Le lame continuano a ruotare per un certo tempo dopo l'arresto del motore. Attendere fino a quando le lame si siano fermati completamente prima di riavviare la macchina.

## 7. UTILIZZO DELLA MACCHINA

**⚠** Utilizzate la macchina solo per gli scopi per i quali è stata progettata. L'uso di questa macchina per qualsiasi altro uso è pericoloso e può causare danni nei confronti dell'utilizzatore e / o della macchina.

**Non mettere le mani o i piedi sotto il macchinario.**

Tenere tutte le parti del corpo lontane dalla lama quando la macchina è in funzione. Prima di avviare il macchinario, assicurarsi che il rullo non è in contatto con alcun oggetto.

Se si scivola, si perde l'equilibrio o si cade rilasciare la barra del interruttore immediatamente.

Non fate affidamento unicamente sui dispositivi di sicurezza della macchina.

Non utilizzare la macchina in condizioni di stanchezza, malattia, se ha preso droghe, sostanze stupefacenti o alcol.

Vietato utilizzare la macchina di notte, in caso di nebbia o in condizioni di visibilità ridotta tali per cui non si può vedere chiaramente l'area di lavoro.

La mancanza di sonno e la stanchezza possono causare incidenti o danni.

Non lasciare mai la macchina incustodita.

Non permettere a nessuno di entrare nell'area di lavoro della macchina. Questo area di lavoro deve avere un perimetro di 15 metri ed è una zona pericolosa.

Pulite l'area di lavoro ed eliminate tutti quegli ostacoli che rischiano di provocare incidenti.

Sempre regolare la macchina su una superficie piana e stabile.

Mai utilizzare accessori nella macchina ad eccezione di quelli raccomandati dalla nostra azienda. Il loro uso potrebbe provocare gravi danni all'operatore, alle persone presenti in prossimità della macchina e alla macchina stessa.

Evitate di operare con la macchina quando il suolo

risulta umido, laddove possibile. Prestate particolare attenzione nell'utilizzo della macchina dopo la pioggia, dal momento che il suolo risulterà scivoloso e voi stessi rischiate di cadere.

E' sempre necessario spegnere il motore prima di trasportare la macchina tra le diverse aree di lavoro.

**7.1. GUIDA DELLA MACCHINA**

Mentre operate, afferrate sempre il scarificatore attraverso l'impugnatura e con entrambe le mani.

**7.2. REGOLAZIONE DELL'ALTEZZA DI TAGLIO**

**⚠** Attenzione! Prima di procedere con la regolazione dell'altezza, spegnete la macchina e attendete che la lama da taglio si arresti. Le lame hanno bisogno di qualche istante per arrestarsi completamente.

Per regolare l'altezza sollevare la parte anteriore della macchina, spostare la leva di comando all'altezza desiderata e quindi abbassare la macchina.

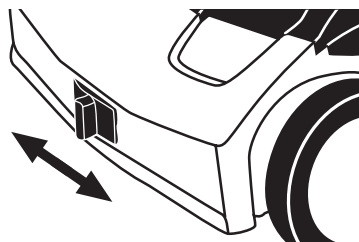

Posizione 1	-10 mm
Posizione 2	-5 mm
Posizione 3	0 mm
Posizione 4	5 mm
Posizione 5	10 mm

## 8. MANUTENZIONE E ASSISTENZA

La rimozione dei dispositivi di sicurezza, una manutenzione impropria, la sostituzione della barra / o della catena con ricambi non originali può causare lesioni alla persona.



Eseguite sempre la manutenzione o il servizio di assistenza con la macchina scollegata dall'alimentazione di corrente.

Scollegare la macchina prima di eseguire qualsiasi intervento sulla macchina. Leggere il manuale di istruzioni prima di eseguire qualsiasi intervento sulla macchina.

 Effettuate controlli periodici per assicurare un funzionamento efficace dell'elettrotensile. Per una manutenzione completa si consiglia di portare la macchina al vostro servizio di assistenza clienti.

Mantenere pulita la macchina, in particolare le finestre di ventilazione del motore.

### 8.1. PULIZIA

Pulite le protezioni della macchina con uno straccio inumidito in acqua. Non utilizzare mai benzina, solventi, detergenti, acqua o qualsiasi altro liquido per la pulizia della macchina.

Per pulire il sacco raccogliitore l'uso dell'acqua è consentito, purchè il sacco venga separato dal macchina e tenuto ad una certa distanza di sicurezza dalla macchina. Vuotate accuratamente il sacco prima di rimontarlo nella macchina.

### 8.2. CONTROLLO DEL CAVO ELETTRICO

Controllare i cavi elettrici per eventuali danni o segni

di usura. Se si nota che il cavo è danneggiato, portare la vostra macchina a riparazione.

Non utilizzare l'apparecchio se il cavo è danneggiato.

## 9. LOCALIZZAZIONE E IDENTIFICAZIONE DEI GUASTI

A seconda dei sintomi riscontrati è possibile individuare la probabile causa e risolvere il problema:

PROBLEMA	CAUSA	AZIONE
Il motore non gira	La macchina non è collegata alla rete elettrica	Collegate l'elettrotensile alla rete elettrica
	Cavo danneggiato	Portate l'elettrotensile a riparazione al servizio di assistenza. Non riparare mai il cavo con nastro isolante
	Interruttore danneggiato	Portate l'elettrotensile a riparazione al servizio di assistenza
	Spazzole usurati	Portate l'elettrotensile a riparazione al servizio di assistenza
	Protezione contro i sovraccarichi attivata	Lasciate raffreddare 15 minuti
Suono anormale	Lama bloccata da un elemento estraneo	Questa macchina ha un sistema per il sovraccarico di corrente che si attiverà nelle seguenti situazioni: a) Materiale in eccesso sul cilindro di lavoro. b) L'erba che deve essere scarificata è troppo alta. c) Eccesso di resistenza durante la scarificazione. Eliminare la causa del problema e lasciarlo raffreddare per 15 minuti.
Vibrazioni anormali	Problema interno del motore o trasmissione	Portate l'elettrotensile a riparazione al servizio di assistenza

Nel caso in cui non si possa ancora risolvere il problema, portate la macchina a riparazione presso il vostro centro di assistenza.

Per individuare il servizio post-vendita più vicino a casa vostra, rivolgetevi al punto vendita in cui avete acquistato la macchina.

## 10. TRASPORTO

Prima di trasportare la macchina, scollegate sempre la spina dalla presa di corrente.

Non sollevare o trasportare la macchina mentre il motore è in funzione. E' sempre necessario anche spegnere il motore prima di trasportare la macchina tra le diverse aree di lavoro.

Può trasportare la macchina spingendo mentre questa ruota. Fare attenzione a non attraversare aree con rocce, bastoni o altri oggetti che potrebbero essere colpiti dal basso del scarificatore e / o lama.

Se è necessario sollevare la macchina controllare le caratteristiche tecniche del peso della macchina, prima di sollevare per assicurarsi che sia un peso che potete maneggiare.

Se si trasporta la macchina all'interno di un veicolo, fissatela saldamente per evitare scivolamenti o ribaltamenti della stessa.

Trasportare sempre la macchina in posizione orizzontale.

## 11. MAGAZZINAGGIO

Staccare la spina dalla presa di corrente prima di conservare la macchina.

Conservate la macchina inutilizzata in un luogo sicuro e fuori dalla portata dei bambini, in modo da non mettere in pericolo nessuna persona.

La macchina in disuso deve essere conservata pulita, su una superficie piana.

Conservare la macchina in un ambiente in cui la temperatura non risulti mai inferiore a 0°C o superiore ai 45°C.

## 12. INFORMAZIONI SULLO SMALTIMENTO E IL RICICLAGGIO DELL'ATTREZZATURA

Smaltite il vostro apparecchio in maniera ecologica. E' vietato smaltire gli elettrodomestici insieme ai rifiuti domestici. I componenti di plastica e metallo vanno differenziati secondo la loro natura e quindi riciclati.



I materiali utilizzati per il confezionamento/ imballaggio di questa macchina possono essere riciclati. Si raccomanda di non gettare gli imballaggi tra la spazzatura domestica. Smaltite in un apposito centro di raccolta per i rifiuti.



## 13. CONDIZIONI DI GARANZIA

### 13.1. PERIODO DI GARANZIA

- Il periodo di garanzia (legge 1999/44 CE) secondo i termini descritto di seguito è di 2 anni dalla data acquisto di ricambi e manodopera, contro i difetti produzione e dei materiali.

### 13.2. ESCLUSIONI

Garland garanzia non copre:

- L'usura e rottura.
- L'abuso, negligenza, incurante funzionamento o mancanza di manutenzione.
- Difetti causati da uso improprio, danni perché attraverso le manipolazioni del personale non autorizzato Garland o uso di ricambi non originali.

### 13.3. TERRITORIO

- La garanzia Garland assicura copertura del servizio in tutto il paese.

### 13.4. IN CASO DI INCIDENTE

- La garanzia deve essere debitamente compilato con tutti i dati richiesti e accompagnato dalla fattura o acquisto di biglietti del venditore.

#### **AVVISO!**

PER GARANTIRE UN FUNZIONAMENTO DI  
MASSIMA SICUREZZA, SI PREGA DI LEGGERE IL  
LIBRO DI  
ISTRUZIONI PRIMA DELL'USO.



## DICHIARAZIONE DI CONFORMITÀ (CE)

Il sottoscritto, Juan Palacios , autorizzato da Glasswelt S.L. , con sede in C/ La Fragua 22, 28933, Móstoles, España , dichiara che le macchine Garland modelli ROLL&COMB 502 E-V19 con numero di serie del anno 2019 in poi (l'anno di fabbricazione si indica in modo chiaro sulla targhetta di identificazione della macchina, seguito dal numero di serie)e la cui funzione è "Macchina motorizzata a mano equipaggiata di pennello per per spazzolare l'erba artificiale di parchi, giardini e aree verdi", soddisfano tutti i requisiti della Direttiva 2006/42/CE del Parlamento europeo e del Consiglio del 17 maggio 2006 relativa alle macchine e che modifica la direttiva 95/16/CE

Queste macchine soddisfano anche i requisiti delle seguenti direttive comunitarie:

- Direttiva 2004/108/CE del Parlamento europeo e del Consiglio del 15 dicembre 2004 concernente il ravvicinamento delle legislazioni degli Stati membri relative alla compatibilità elettromagnetica e che abroga la direttiva 89/336/CEE.
- Direttiva 2000/14/CE del Parlamento Europeo e del Consiglio, dell'8 maggio 2000, sul ravvicinamento delle legislazioni degli Stati membri concernenti l'emissione acustica ambientale delle macchine ed attrezzature destinate a funzionare all'aperto.
- Direttiva 2006/95/CE del Parlamento europeo e del Consiglio del 12 dicembre 2006 concernente il ravvicinamento delle legislazioni degli Stati membri relative al materiale elettrico destinato ad essere adoperato entro taluni limiti di tensione.

Potenza massima (kW)	1,6
Livello di potenza acustica misurato dB(A) (ISO 11094:1991)	95,44
Livello di potenza acustica garantito dB(A) (k=3)	96



Juan Palacios  
Product Manager  
Móstoles 22-03-2019

## ÍNDICE

1. Introdução	66
2. Normas e precauções de segurança	67
3. Pictogramas informativos	71
4. Símbolos na máquina	71
5. Descrição da máquina	72
6. Instruções de arranque da máquina	74
7. Utilização da máquina	75
8. Manutenção e assistência	77
9. Detecção e identificação de falhas	78
10. Transporte	79
11. Armazenamento	79
12. Informação sobre a destruição do equipamento/reciclado	79
13. Condições de garantia	80
Declaração de conformidade CE	81

### TRADUÇÃO DAS INSTRUÇÕES ORIGINAIS

Ref.:GBAROLL&COMB502EV19M0319V1

DATA PUBLICAÇÃO: 05/03/2018

DATA REVIÇÃO: 22/03/2019

## 1. INTRODUÇÃO

Obrigado por ter elegido esta máquina Garland. Estamos seguros de que apreciará a qualidade e prestação desta máquina, que lhe facilitará sua tarefa por um largo período de tempo. Lembre-se que esta máquina dispõe da mais ampla e experiente rede de assistência técnica da qual você pode dispor para a manutenção da sua máquina, resolução de problemas e compra de abastecimento e/ou acessórios.



**ATENÇÃO!** Leia todas as advertências de segurança e todas as instruções. A não observação de todas as advertências e instruções relacionadas com continuação pede resultar em fogo e/ou uma lesão seria. Antes de usar esta máquina leia atentamente a informação indicada neste manual sobre as técnicas corretas de segurança.

Escova de limpeza apta só para relva artificial. Esta máquina não está apta para outro tipo de trabalhos. Por exemplo: não utilize esta máquina em relvas natural, pisos de alcatrão, cimento e outros materiais, carpetes, lonas, etc. A utilização desta máquina para operações diferentes das previstas pode provocar situações perigosas.

 Guarde todas as advertências e todas as instruções para uma referência futura. Se vender esta máquina no futuro recorde-se de entregar este manual ao novo proprietário.

A expressão “máquina” significa que a mesma se encontra ligada à rede elétrica.

A expressão “interruptor na posição aberto” significa que o interruptor está desligado e “Interruptor na posição fechado” significa que o interruptor está ligado.

Recorde-se que o usuário é responsável pelos acidentes e danos causados a si mesmo, a terceiros pessoas e as coisas.

## 2. NORMAS E PRECAUÇÕES DE SEGURANÇA

 Para evitar manuseio inadequado da máquina leia todas as instruções contidas neste manual antes da primeira utilização. Todas as informações contidas neste manual são relevantes para a sua segurança pessoal e de pessoas, animais e coisas que estão ao redor. Se você tiver qualquer dúvida sobre as informações contidas neste manual pergunte a um profissional ou vá para o estabelecimento onde adquiriu esta máquina para resolvê-lo.

A seguinte lista de perigos e precauções inclui as situações mais prováveis que podem ocorrer durante o uso desta máquina. Se se deparar com uma situação não descrita neste manual utilize o senso comum para utilizar a máquina da maneira mais segura possível, se vir que está numa situação de perigo não utilize a máquina.

### 2.1. USUÁRIOS

Esta máquina foi desenhada para ser manipulada por usuários maiores de idade e que tenham lido e entendido estas instruções.

 **ATENÇÃO:** Não permita que pessoas menores de idade utilizem esta máquina.

 **ATENÇÃO:** Não permita que pessoas que não entendam estas instruções utilizem esta máquina.

Antes de usar esta máquina familiarize-se com a mesma assegurando-se que conhece perfeitamente

onde estão todos os controles, os dispositivos de segurança e a maneira como deve utilizar. Se você é um usuário inexperiente, recomendamos que execute um teste prévio realizando trabalhos simples e se possível junto de uma pessoa com experiência.

 **ATENÇÃO:** Só empreste esta máquina a pessoas que estão familiarizadas com este tipo de máquina e sabe como utilizá-la. Empréstimo a máquina sempre com o manual de instruções para que o usuário o leia por completo e o entenda. Esta máquina é perigosa nas mãos de usuários não entendidos.

### 2.2. SEGURANÇA PESSOAL

Esteja alerta, veja o que está a fazer e use o senso comum quando estiver a utilizar a máquina.

Não use esta máquina quando estiver cansado ou sob efeito de drogas, álcool ou medicamentos. Um momento de distração enquanto maneja esta máquina pode causar um dano sério.

Nunca utilize esta máquina sem os elementos de segurança.

Não modifique os controles da máquina.

Evite um arranque acidental da máquina. Assegure-se que o interruptor está na posição “aberto” antes de transportar a máquina. Transportar máquinas elétricas com o dedo sobre o interruptor na posição “fechado” pode por em risco a sua segurança e causar acidentes.



Retire todas as chaves ou ferramentas de mão da máquina e da zona de trabalho antes de por a máquina a trabalhar. Uma chave ou ferramenta deixada ao pé da máquina quando esta está em funcionamento pode projetar a chave ou ferramenta causando danos pessoais.

jogada por uma parte da máquina em movimento e do projeto causando danos pessoais.

**Não se exceda. Mantenha os pés bem assentes na terra e conserve o equilíbrio a todo momento.**

Esteja atento quando caminhar por ravinas ou erva artificial molhada. Tenha especial cuidado quando muda de direção em uma ravina.

Vista-se adequadamente. Não utilize esta máquina descalço ou com sandálias. Utilize sempre calçado resistente e calças largas.

Não meta as mãos nem os pés debaixo da máquina. Mantenha todas as partes do corpo afastadas das lâminas quando a máquina está em funcionamento. Antes de ligar a máquina, assegure-se de que a lâmina não está em contato com nenhum objeto.

Segure a máquina com ambas as mãos no guiador e esteja sempre com o corpo atrás dela quando está a trabalhar.

Mantenha todas as partes do corpo longe das peças móveis quando a máquina está em funcionamento. Antes de ligar a máquina, assegure-se de que a lâmina não está em contacto com nenhum objeto. Um momento de descuido durante o funcionamento as lâminas da máquina podem estragar o seu vestido ou outra peça de roupa.

Se o motor da máquina vibrar anormalmente inspecione a máquina, procure a causa e repare-a. Se não encontra a razão leve a máquina ao seu serviço técnico.

Certifique-se que a máquina está desligada quando for executar a limpeza dos resíduos no material.

Mantenha a máquina fora do alcance das crianças.

## 2.2.1. VIBRAÇÕES

 O uso prolongado da máquina expõe o usuário a vibrações que podem causar a doença de “dedos brancos” (fenômeno de Raynaud). Esta doença reduz a sensação de toque das mãos e da capacidade de regular a temperatura, criando uma insensibilidade nos dedos e uma sensação de queimação. Ela pode causar problemas nervosos e de circulação e até mesmo necrose da mão.

Altos níveis de vibração e longos períodos de exposição são os fatores que contribuem para a doença dos dedos brancos. Para reduzir o risco de doença dedo branco precisa considerar estas recomendações:

- Use sempre luvas
- Assegure-se de ter sempre as mãos quentes
- Faça pausas frequentes.
- Segure firmemente a máquina sempre pelas alças.

Se sentir algum dos sintomas da doença do “dedo branco” consulte o seu médico imediatamente.

## 2.3. SEGURANÇA NA ÁREA DE TRABALHO

Mantenha a área de trabalho limpa e bem iluminada. As áreas desorganizadas e escuras podem provocar acidentes.

Inspecione a área de trabalho e remova todas as pedras, madeiras, cabos e objetos estranhos.

Não opere esta máquina em áreas de risco ou na presença de líquidos inflamáveis, gases e poeira. As máquinas elétricas produzem faíscas que podem provocar poeira ou incêndios

Mantenha longe as crianças, curiosos e animais da área de trabalho. As distrações podem fazer com que perca o controlo da máquina.

Não use esta máquina à noite, com neblina ou com baixa visibilidade, você não pode ver claramente a área de trabalho.

## **2.4. SEGURANÇA ELÉTRICA**

A ficha elétrica da máquina deve coincidir com a base da tomada. Não modifique de forma alguma a ficha elétrica. As fichas sem modificações e que correspondem à máquina reduzem o risco de choque elétrico.

Evite o contato com superfícies ligadas à terra como, tubos, radiadores, fogões e frigoríficos. Existe um risco acrescido de choque elétrico quando o seu corpo está em contacto com a terra.



Não exponha o equipamento à chuva ou a pisos molhados. A água entra na máquina e pode aumentar o risco de choque elétrico.

Não abuse do cabo. Não use o cabo para carregar ou levantar a máquina. Mantenha o cabo longe do calor, óleo, bordas afiadas ou peças móveis. Os cabos danificados ou emaranhados aumentam o risco de choque elétrico.

Nunca use a máquina com o cabo ou a ficha danificados. Antes de ligar a máquina verifique se a ficha ou o cabo não têm danos. Se descobrir qualquer dano envie a sua máquina para uma oficina de reparação. Se o cabo estiver quebrado ou danificado desligue imediatamente a máquina. Os cabos danificados ou emaranhados aumentam o risco de choque elétrico.

A substituição do cabo de alimentação ou da ficha deve ser sempre feita pelo fabricante ou num centro de reparação. Recomenda-se que o aparelho seja ligado à corrente tendo esta um disparo não superior a 30 amperes.

Nunca use uma estação de encaixe ou cabo de extensão danificados ou que não cumpram os regulamentos ou requisitos necessários para esta máquina.

Ao usar um cabo de extensão certifique-se de que tem um diâmetro mínimo de 1.5 mm<sup>2</sup> e que é adequado para a utilização no exterior. O uso de um cabo de extensão apropriado para uso ao ar livre reduz o risco de choque elétrico.

Colocar o cabo de extensão, de modo a que não se enrole em ramos ou obstáculos e de modo a que não esteja na área de trabalho. O cabo de extensão deve estar sempre atrás do operador.

Coloque sempre o cabo de extensão no gancho que existe na máquina.

Ligue este dispositivo só na corrente alternada 230V/50Hz.



Não toque nos cabos ou fichas com as mãos molhadas.



Mantenha o cabo elétrico sempre longe da ferramenta de corte.

Não utilize o equipamento se o botão não muda entre o "fechado" e "aberto". Qualquer equipamento que não possa ser controlado com o interruptor é perigoso e deve ser reparado.

Desconecte sempre a ficha antes de qualquer trabalho com esta máquina. Lidar com a máquina desconectada.

## **2.5. UTILIZAÇÃO E CUIDADOS DESTA MÁQUINA**



Escova só para relva artificial. Não use a máquina para outras finalidades não previstas. Por exemplo:

não use esta escova máquina na relva natural, pisos de alcatrão, cimento ou outros materiais, tapetes, toldos, etc. A utilização deste equipamento para as operações que não sejam as previstas pode causar situações perigosas.

Use esta máquina, acessórios, utensílios, etc. em conformidade com as instruções e de forma pretendida, tendo em conta as condições do trabalho a desenvolver. O uso desta máquina para aplicações diferentes das previstas poderá causar situações de perigo.

O fabricante não será de forma alguma responsável por quaisquer danos causados pelo uso indevido ou incorreto desta máquina.

Não force a máquina, use-a para a aplicação certa. Usando a máquina certa para o tipo de trabalho a ser feito vai permitir com que o trabalho fique perfeito e mais seguro.

Não corra com a máquina. Caminhe com a velocidade adequada permitindo com que a máquina faça o seu trabalho.

Não utilize o equipamento se a chave não mudar entre “ fechado ” e “ aberto ”. Qualquer ferramenta que não pode ser controlada com o interruptor é perigosa e deve ser reparada.

Mantenha esta máquina. Verifique se as partes móveis e acessórios não estão partidas ou em más condições e que possam afetar a operação deste equipamento. Verifique se a máquina não está danificada antes de a utilizar. Muitos acidentes são causados por má conservação da máquina.

Mantenha os punhos secos e a máquina limpa. Se as alças estiverem oleosas ou com gordura podem escorregar e provocar o descontrolo da máquina.

Desligue a máquina antes de fazer qualquer ajuste, limpeza, transporte (mesmo que vá atravessar uma pequena área de relva), levantar, manutenção ou armazenamento. Tais medidas de segurança preventivas reduzem o risco de ligar a máquina acidentalmente.

Não incline a máquina com o motor a trabalhar.

## **2.6. SERVIÇO**

Por favor, faça uma revisão periódica à sua máquina num serviço de reparação qualificado e utilize apenas peças de substituição idênticas. Isto irá assegurar que a segurança da máquina elétrica seja mantida.

## **2.7. FATORES DE RISCO RESIDUAL**

Mesmo quando utiliza esta máquina não é possível eliminar todos os fatores de risco.

Os seguintes riscos podem surgir em conexão com a construção e projeto da ferramenta:

Atenção! Esta máquina produz um campo eletromagnético durante o funcionamento. Este campo pode, em algumas circunstâncias interferir com implantes médicos ativos ou passivos. Para reduzir o risco de ferimentos graves ou até mesmo fatais, as pessoas com implantes devem consultar o seu médico ou o fabricante antes de operar esta máquina.

### 3. PICTOGRAMAS INFORMATIVOS

Os ícones nos rótulos de advertências estão no equipamento e /ou no manual de instruções onde indicam as informações necessárias para a operação desta máquina.



¡Atenção perigo!



Ler atentamente este manual antes de por a máquina a trabalhar.



¡Atenção! Risco de projeção de materiais. Tenha cuidado para não projetar materiais para as pessoas que estejam próxima.



Mantenha as pessoas longe da área de trabalho.



Utilize sempre óculos de proteção, viseira e protetores auditivos.



Não utilize a máquina em condições meteorológicas adversas. Não ande com a máquina à chuva.



Desligue a máquina da ficha antes de realizar qualquer operação. Leia atentamente o manual de instruções antes de realizar qualquer operação na máquina.



Perigo de choque elétrico.



¡Precaução! Desligue de imediato a ficha da corrente se o cabo estiver danificado.



Mantenha o cabo elétrico longe das lâminas de corte.



¡Atenção! Perigo de corte. Não ponha as mãos nem os pés debaixo da máquina.



¡Risco de lesões! Retire todas as chaves ou ferramentas de mão da máquina e da zona de trabalho, antes de começar a trabalhar.



¡Atenção! Depois de desligar o motor escova precisão de uns minutos para pararem.

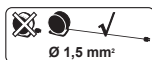

Utilize extensões de cabo no mínimo de  $\varnothing 1,5 \text{ mm}^2$  e não mais de 25m e sempre com o cabo totalmente desenrolado.



Elimine o aparelho de forma ecológica. Não despeje em contentores de uso doméstico.



Proteção classe II.

IPX4

Grau de proteção.



Cumpr com as normas da CE.



Nível de potência sonora garantido Lwa, XX dB(A).

### 4. SÍMBOLOS NA MÁQUINA

A fim de garantir um uso e manutenção seguro desta máquina, existem os seguintes símbolos na máquina.

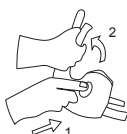

Aperte o botão de segurança e sem o soltar puxe a barra interruptor.

## 5. DESCRIÇÃO DA MÁQUINA

### 5.1. CONDIÇÕES DE UTILIZAÇÃO

⚠ Escova de limpeza apta só para relva artificial. Não utilize esta máquina para outros fins não previstos. Por exemplo: não utilize esta máquina em relva natural, piso de alcatrão, cimento ou outros materiais, carpetes, lonas, etc. A utilização desta máquina para operações diferentes das previstas pode provocar situações perigosas. Utilize esta máquina no exterior, em ambientes secos e temperaturas entre 5°C e 45°C.

O fabricante não será em nenhum caso responsável por danos provocados por um uso indevido ou incorreto de esta máquina.

### 5.2. DESCRIÇÃO DETALHADA DO PRODUTO

1. Barra Interruptor ON/OFF
2. Interruptor de segurança
3. Saco
4. Gancho do cabo
5. Guiador superior
6. Guiador intermedio
7. Guiador inferior
8. Alavanca de ajuste da altura de corte
9. Deflector
10. Rolo

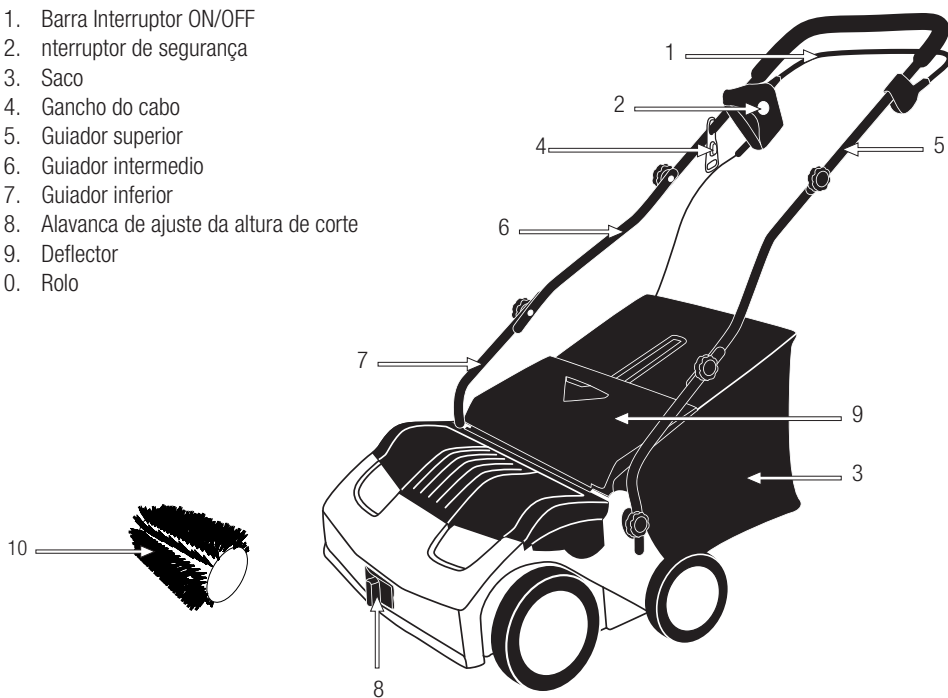

As imagens e desenhos representados neste manual são orientativas e podem não corresponder com produto real.



**5.3. CARACTERÍSTICAS TÉCNICAS**

Descrição	Varredora
Marca	Garland
Modelo	ROLL&COMB 502 E-V19
Voltagem (V)	230
Frequência (Hz)	50
Potência (W)	1.600
Classe de proteção <input type="checkbox"/>	II
Grau de proteção	IPX4
Largura de trabalho (mm)	400
Máxima profundidade de corte (mm)	10
Mínima profundidade de corte (mm)	-10
Capacidade do saco (l)	40
Nível de pressão sonora medida LpA dB(A)	83,5
Nível de potência sonora garantida LwAdB(A)	96
Nível de vibrações (m/s <sup>2</sup> )	5,116
Peso (kg)	15,6

As características técnicas podem ser modificadas sem aviso prévio.

## 6. INSTRUÇÕES DE ARRANQUE DA MÁQUINA

### 6.1. DESEMBALAGEM E LISTA DE MATERIAS

Dentro da caixa irá encontrar os seguintes acessórios da máquina:

- Escarificador.
- Saco.
- Guiador superior.
- Guiador intermedio.
- Guiador inferior.
- Parafusos do guiador inferior.
- Conjunto parafusos de botão do guiador.
- Gancho para o cabo.
- Cilindro escarificador (montado na máquina).
- Manual de instruções.

Retire cuidadosamente todos os acessórios dentro da caixa e certifique-se que todos eles estão de acordo com a lista.

Inspeccione o produto com cuidado para garantir que não existem elementos danificados.

Se encontrar peças danificadas ou falta delas não use a máquina. O uso da máquina com falta ou acessórios danificados pode causar ferimentos graves.

### 6.2. MONTAJEM DO GUIADOR

O guiador desta máquina vem desmontado de fábrica. Para montar o guiador:

1. Coloque a máquina numa superfície plana.
2. Insira o guiador na parte inferior da máquina como mostra a foto e aparafuse com os parafusos de botão.

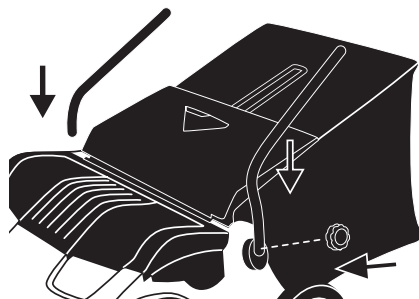

3. Coloque o guiador intermedio sobre o guiador inferior e prenda-o com os parafusos de botão.

4. Coloque o guiador superior e prenda-o com os parafusos de botão.

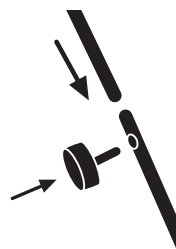

### 6.3. INSTALAR O SACO DE RECOLHA

Inserir o saco de recolha (2) na máquina de encaixe os ganchos do saco (3) localizado na parte traseira. Para fazer isto segure o saco pela pega com a mão direita, levante a aba de segurança (1) com a mão esquerda, tanto quanto possível e encaixe o saco.

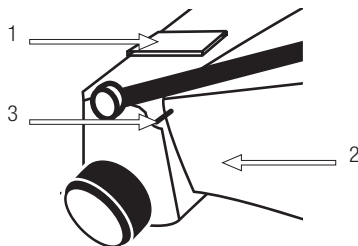

#### **6.4. COLOCAÇÃO DO CABO DO EXTENSÃO**

Utilize apenas extensores de cabo aprovados para uso ao ar livre. O cabo deve de ser pelo menos de 1.5 mm<sup>2</sup> e não ter mais de 25 m e ser totalmente desenrolado antes de iniciar o trabalho.

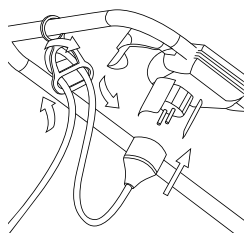

Ligue o cabo de extensão, inserindo-o no gancho de fixação do guiador, como mostra a figura.

#### **6.5. LIGAÇÃO À CORRENTE**

É obrigatório para ligar esta máquina a um ponto de energia protegida com um dispositivo de corrente residual, cuja corrente de disparo é menor ou

igual a 30 mA . A tensão deve ser 230V, 50Hz e ter um disjuntor 10A- 16A

Nunca use uma estação de cabo de extensão danificado ou que não atende as normas ou requisitos para esta máquina. Ao usar um cabo de extensão deve ser sempre totalmente desenrolado, com uma seção mínima de 1,5 mm<sup>2</sup>, o comprimento máximo de 25 m. e adequado para utilização no exterior. O uso de um cabo de extensão apropriado para uso ao ar livre reduz o risco de choque elétrico.

#### **6.6. PONTOS DE VERIFICAÇÃO ANTES DE LIGAR A MÁQUINA**

Verifique a máquina e as suas peças soltas (lâmina, parafusos, porcas, carcaça, etc) se têm danos. Aperte, repare ou substitua as peças que encontrou em condições precárias.

Verifique o estado do saco de recolha se está colocado devidamente.

Não utilize a máquina se estiver danificada ou ajustada incorretamente.

#### **6.7. INICIAR E PARAR**

Não meta as mãos ou os pés debaixo da máquina. Mantenha todas as partes do corpo longe do rolo quando a máquina está em funcionamento.

Antes de ligar a máquina, certifique-se que a lâmina não está em contato com nenhum objeto.

Ligar a máquina:

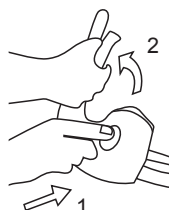

Pressione o botão de segurança (1) e, sem liberá-lo, levante o interruptor bar On / Off (2). Uma vez que o motor está a funcionar, solte o botão de segurança.

Desligar a máquina:

Solte o interruptor bar On / Off

## **7. UTILIZAÇÃO DA MÁQUINA**

**⚠** Utilize esta máquina só para o que ela foi desenhada. A utilização desta máquina para qualquer outro uso é perigoso e pode provocar danos ao usuário e/ou à máquina.

Não meta as mãos nem os pés debaixo da máquina. Mantenha todas as partes do corpo longe do rolo quando a máquina está a trabalhar. Antes de por a máquina a trabalhar verifique que o rolo não está em contato com nenhum objeto.

Se você escorregar, perder o equilíbrio ou cair, liberte imediatamente a barra do interruptor.

Não confie apenas na segurança da máquina.

Não utilize a máquina se estiver cansado, doente, tomado medicamento, estupefacientes ou álcool.

Não utilize esta máquina durante a noite, com neblina ou com pouca visibilidade que não possa ver claramente a área de trabalho. A falta de descanso e a fadiga podem causar acidentes ou danos.

Nunca deixe a máquina sem vigilância.

Não permita que ninguém esteja no perímetro de trabalho. Este perímetro é de 15 metros e é uma área perigosa. Limpe sempre a área de trabalho e remova todos os obstáculos que possam provocar acidentes.

Regule sempre a máquina sobre uma superfície plana e estável.

Não utilize acessórios na máquina que não sejam recomendados pela nossa empresa. A sua utilização pode provocar danos graves ao usuário, a pessoas próximas da máquina e também à própria máquina.

Evite operar a máquina quando o solo está húmido. Tome especial cuidado ao utilizar a máquina depois de ter estado a chover, pois o solo está molhado e você pode escorregar.

Desligue a máquina quando se deslocar para diferentes zonas de trabalho.

### 7.1. SEGURANÇA DA MÁQUINA E ORIENTAÇÃO

Enquanto trabalha segure sempre a máquina com ambas as mãos.

Fique sempre por trás da máquina enquanto a empurra. Ande sempre a uma velocidade constante que lhe permita que a sua máquina corte a relva sem muito esforço.

### 7.2. AJUSTE DA ALTURA DO CORTE

 **Atenção!** Pare a máquina e espere que o rolo pare antes de proceder ao ajuste da altura. O rolo necessita de uns instantes para parar depois da máquina desligada.

Para ajustar a altura da máquina, mova a alavanca de regulação para a altura pretendida, e em seguida volta a baixar a máquina.

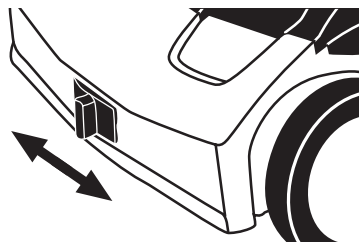

Posição 1	-10 mm
Posição 2	-5 mm
Posição 3	0 mm
Posição 4	5 mm
Posição 5	10 mm

## 8. MANUTENÇÃO E ASSISTÊNCIA

A remoção dos dispositivos de segurança, manutenção inadequada, substituição de peças não originais pode causar ferimentos graves.



Sempre que executar tarefas de manutenção, deligue a máquina da tomada. Desligue sempre os aparelho antes de qualquer operação.

Leia o manual de instruções ante de utilizar a máquina.

 Efetue inspeções periódicas a fim de assegurar o bom funcionamento da máquina. Para uma manutenção completa recomendamos que leve a sua máquina a um centro de assistência técnica.

Manter a máquina limpa, particularmente janelas de ventilação do motor.

### 8.1. LIMPIEZA

Limpe a máquina com um pano húmido. Nunca utilize água, gasolina ou outros produtos de limpeza.

Utilize uma escova de nylon para limpar a relva que se acumula na parte inferior e da lâmina e do extrator. Nunca use uma escova de aço, uma vez que irá danificar o dispositivo do escarificado.

Pode utilizar água para limpar o cesto da relva sempre que o limpar separadamente da máquina e a uma distância segura.

Seque bem o cesto antes de o voltar a colocar na máquina.

### 8.2. CONTROLO DO CABO ELETRICO

Inspecione o cabo de alimentação e cabo de extensão de danos ou sinais de envelhecimento. Se você perceber que o cabo não está em boas condições leve a um centro de assistência técnica.

Não utilize a máquina se o cabo estiver danificado.

## 9. DETEÇÃO E IDENTIFICAÇÃO DE FALHAS

Em função dos sintomas que observe pode detetar-se a provável causa e solucionar o problema:

FALHA	CAUSA	ACÇÃO
O motor não funciona	A máquina não está ligada à corrente	Ligar a máquina à corrente
	Cabo danificado	Enviar a máquina ao serviço técnico. Nunca reparar o cabo com fita isoladora
	Interruptor danificado	Enviar a máquina ao serviço técnico
	Escovas gastas	Enviar a máquina ao serviço técnico
	Proteção contra sobrecarga ativada	Esta máquina dispõe de uma proteção contra sobrecarga que se pode ativar nas seguintes circunstâncias: a) Excesso de material em torno do cilindro de trabalho. b) Há um excesso de resistência no escarificado. Eliminar a causa do problema e deixar desligada durante 15 minutos.
Ruídos anormais	Objetos estranhos em escova	Desligue a máquina, espere a que as laminas parem e retire os objetos que bloquearam o giro. Se o ruído persistir leve a sua máquina ao serviço técnico.
Vibrações anormais	Problema interno do motor ou transmissão	Enviar a máquina ao serviço técnico

Em caso de não poder resolver o problema, leve a sua máquina ao serviço técnico.

Para localizar o serviço de pós-venda mais perto da sua habitação contacte com o ponto de venda onde comprou a máquina.

## 10. TRANSPORTE

Antes de transportar esta máquina, desligue sempre a máquina.

Nunca levante ou transporte a máquina enquanto o motor estiver em funcionamento. Desligue também o motor sempre que viajar entre as diferentes áreas de trabalho.

Você pode mover a máquina enquanto empurra a roda. Tenha cuidado para não atravessar áreas onde há pedras, paus ou outros objetos que possam atingir a parte inferior e/ou os rolos da máquina.

Se tiver de levantar a máquina, verifique o peso da mesma para que possa garantir que a consegue elevar em segurança.

Se tiver de transportar a máquina num veículo, prenda-o firmemente para evitar que deslize. Transporte a máquina sempre na horizontal.

## 11. ARMAZENAMENTO

Retire a ficha da fonte de alimentação antes de guardar a máquina.

Guarde a ferramenta num lugar seguro e fora do alcance das crianças para evitar os perigos.

A máquina deve ser utilizada, limpa e armazenada numa superfície plana. A máquina deve estar guardada num local onde a temperatura não seja inferior a 0°C e superior a 45°C.

## 12. INFORMAÇÃO SOBRE A DESTRUIÇÃO DO EQUIPAMENTO/ REICLADO

Elimine o aparelho de forma ecológica. Não deve deitar o aparelho no lixo doméstico, pois este tem componentes de plástico metal. Os aparelhos são classificados de acordo com a sua natureza e reciclados.



Os materiais utilizados para embalar esta máquina são reciclados. Por favor não deite as embalagens no lixo doméstico, mas sim no ecoponto.



## 13. CONDIÇÕES DE GARANTIA

### 13.1. PERÍODO DE GARANTIA

- O período de garantia (Lei 1999/44 CE) nos termos descritos abaixo é de 2 anos a partir da data de compra em peças e mão-de-obra contra defeitos de fabricação e material.

### 13.2. EXCLUSÕES

A garantia Garland não cobre:

- Desgaste natural.
- Desvio, negligência, exploração descuidada ou falta de manutenção.
- Defeitos causados por uso indevido, danos causados devido a manipulações por pessoas não autorizadas pela Garland ou uso de peças não originais.

### 13.3. TERRITÓRIO

- A garantia assegura a cobertura do serviço Garland em todo o território nacional.

### 13.4. EM CASO DE INCIDÊNCIA

- A garantia deve ser devidamente preenchida com todas as informações solicitadas, e acompanhada da fatura.

#### **¡ATENÇÃO!**

PARA GARANTIR UM DESEMPENHO DE MÁXIMA SEGURANÇA, POR FAVOR LEIA ATENTAMENTE O LIVRO DE INSTRUÇÕES ANTES DE UTILIZAR A MÁQUINA.



## DECLARAÇÃO DE CONFORMIDADE (CE)

O abaixo assinado, Juan Palacios, autorizado por Glasswelt S.L., com morada em C/ La Fragua 22, 28932, Móstoles, España, declara que as máquinas marca Garland modelo ROLL&COMB 502 E-V19 com números de série do ano de 2019 em diante (o ano de fabrico é indicado claramente na placa de identificação da máquina, seguido do número de série) e cuja função é "Aparelho mecânico com operador apeado provido de um dispositivo para escovar superfícies relva artificial de jardins, parques e áreas similares", cumprem todos os requisitos da Directiva 2006/42/CE do Parlamento Europeu e do Conselho de 17 de Maio de 2006 relativa às máquinas e que altera a Directiva 95/16/CE.

Estas máquinas também cumprem os requisitos das seguintes directivas comunitárias:

- Directiva 2004/108/CE do Parlamento Europeu e do Conselho de 15 de Dezembro de 2004 relativa à aproximação das legislações dos Estados-Membros respeitantes à compatibilidade electromagnética e que revoga a Directiva 89/336/CEE.
- Directiva 2000/14/CE do Parlamento Europeu e do Conselho, de 8 de Maio de 2000, relativa à aproximação das legislações dos Estados-Membros em matéria de emissões sonoras para o ambiente dos equipamentos para utilização no exterior.
- Directiva 2006/95/ce do parlamento europeu e do conselho de 12 de dezembro de 2006 relativa à harmonização das legislações dos estados-membros no domínio do material eléctrico destinado a ser utilizado dentro de certos limites de tensão.

Potência (kW)	1,6
Nível de potência sonora medido dB(A) (ISO 11094:1991)	95,44
Nível de potência sonora garantido dB(A) (k=3)	96



Juan Palacios  
Director de producto  
Móstoles 22-03-2019

## INHALT

1. Einführung	82
2. Vorschriften und Sicherheitsmaßnahmen	83
3. Warnsymbole	88
4. Maschinensymbole	88
5. Beschreibung der Maschine	89
6. Inbetriebnahme	91
7. Benutzung der Maschine	93
8. Wartung und Service	94
9. Fehlerbehebung	95
10. Transport	96
11. Lagerung	97
12. Recycling und Entsorgung der Maschine	97
13. Garantiebedingungen	97
CE-Konformitätserklärung	98

## 1. EINFÜHRUNG

Vielen Dank, dass Sie sich für eine Maschine von Garland entschieden haben. Wir sind sicher, dass Sie die Qualität und die Funktionen dieser Maschine, die Ihnen die tägliche Arbeit lange Zeit erleichtern wird, schätzen werden. Wir verfügen über ein umfassendes Netz von Kundendienststellen, zu denen Sie Ihre Maschine für alle Wartungsarbeiten oder zur Behebung von Störungen bringen können und wo Sie Ersatzteile und Zubehör erhalten.



**Achtung! Lesen Sie alle Warnhinweise und Anweisungen.** Die Nichtbeachtung der nachfolgend beschriebenen Warnungen und Anweisungen kann zu einem Brand und/oder schweren Verletzungen führen. Lesen Sie vor Benutzung der Maschine die Informationen in dieser Anleitung über eine sichere und korrekte Inbetriebnahme sorgfältig durch.

**⚠ Benutzen Sie diese Maschine nur zum Kehren von Kunstrasen. Verwenden Sie diese Maschine nicht für Zwecke, für die sie nicht vorgesehen ist.** Durch Zweckentfremdung dieser Maschine könnte es zu gefährlichen Zwischenfällen kommen.

**⚠ Lassen Sie alle Warnschilder an Ort und Stelle und bewahren Sie die Anleitung zum späteren Nachschlagen an einem sicheren Ort auf.** Wenn Sie die Maschine verkaufen oder anderweitig entsorgen, geben Sie bitte die Betriebsanleitung weiter, da sie Teil der Maschine ist.

Der Begriff „Maschine“ auf den Warnschildern bezeichnet diese angeschlossene elektrische Maschine. Der Ausdruck „Schalter in geöffneter Position“ bedeutet, dass der Schalter abgeschaltet ist, „Schalter in geschlossener Position“ bedeutet, dass der Schalter eingeschaltet ist.

### ÜBERSETZUNG DER ORIGINALANLEITUNG

Ref.:GBAROLL&COMB502EV19M0319V1

VERÖFFENTLICHUNGSDATUM: 05/03/2018  
 REVISIONSDATUM: 22/03/2019

Denken Sie daran, dass der Benutzer für Unfälle und Schäden verantwortlich ist, die ihm selbst, Dritten und Gegenständen zugefügt werden.

Der Hersteller haftet auf keinen Fall für Schäden, die durch unsachgemäße oder unkorrekte Benutzung dieser Maschine verursacht werden.

## 2. VORSCHRIFTEN UND SICHERHEITSMASSNAHMEN

**⚠** Um Fehlbedienungen der Maschine zu vermeiden, lesen Sie vor der ersten Benutzung bitte alle Anweisungen in dieser Anleitung. Alle in dieser Anleitung enthaltenen Informationen sind für Ihre persönliche Sicherheit sowie für andere Personen, Tiere und Gegenstände in Ihrer Umgebung relevant. Sollten Sie bei irgendwelchen Informationen in dieser Anleitung Zweifel haben, wenden Sie sich bitte an einen Fachmann oder an Ihren Händler.

Die folgende Liste der Gefahren und Vorsichtsmaßnahmen enthält die wahrscheinlichsten Ursachen beim Einsatz der Maschine. Wenn Sie sich in einer Situation befinden, die in dieser Anleitung nicht erläutert wird, setzen Sie Ihren gesunden Menschenverstand ein und benutzen Sie die Maschine auf die sicherste Weise. Wenn Sie eine Gefahr erkennen, benutzen Sie die Maschine nicht.

### 2.1. BENUTZER

Diese Maschine sollte nur von erwachsenen Personen (über 18 Jahre) bedient werden, die die Bedienungsanleitung gelesen und verstanden haben.

**⚠** Achtung! Minderjährige dürfen diese Maschine nicht benutzen.

**⚠** Achtung! Erlauben Sie Personen, die die Bedienungsanleitung nicht verstehen, die Benutzung dieser Maschine nicht.

Bevor Sie die Maschine benutzen, machen Sie sich mit ihr vertraut und stellen Sie sicher, dass Sie genau wissen, wo sich alle Bedienelemente und Sicherheitsvorrichtungen befinden und wie sie zu verwenden sind. Wenn Sie ein unerfahrener Benutzer sind, empfehlen wir Ihnen, mit einfachen Arbeit zu beginnen, wenn möglich, in Begleitung eines erfahrenen Benutzers.

**⚠** Achtung! Verleihen Sie diese Maschine nur an Personen, die mit diesem Maschinentyp vertraut sind und wissen, wie man ihn bedient. Verleihen Sie die Maschine nur mit der Bedienungsanleitung, damit der neue Benutzer sie vor jeglicher Verwendung sorgfältig liest und versteht.

In den Händen unerfahrener Personen stellt diese Maschine eine Gefahr dar.

### 2.2. PERSÖNLICHE SICHERHEIT

Seien Sie bei der Benutzung der Maschine aufmerksam und wachsam und lassen Sie Ihren gesunden Menschenverstand walten.

Benutzen Sie diese Maschine nicht, wenn Sie ermüdet sind oder unter Einfluss von Drogen, Alkohol oder Medikamenten stehen. Ein Moment der Ablenkung kann zu schweren Verletzungen führen.

Benutzen Sie die Maschine niemals ohne die Sicherheitsvorrichtungen.

Vermeiden Sie unbeabsichtigtes Starten der Maschine. Vergewissern Sie sich, dass der Schalter ausgeschaltet ist, bevor Sie die Maschine ans Netz anschließen. Transportieren Sie die Maschine niemals

mit dem Finger am Schalter oder bei eingeschaltetem Schalter, da dies eine Gefahr für Ihre Sicherheit darstellen und Unfälle verursachen kann.



**Entfernen Sie alle Werkzeuge aus dem Arbeitsbereich, bevor Sie die Maschine starten.** Im Arbeitsbereich verbliebene

Werkzeuge können von jedem bewegenden Teil der Maschine getroffen und umhergeschleudert werden, was zu Personenschäden führen kann.

**Lehnen Sie sich nicht zu weit in eine Richtung. Stehen Sie mit beiden Füßen immer fest auf dem Boden. Verwenden Sie diese Maschine nicht an Hängen mit einem Gefälle von mehr als 15°.** Die Benutzung der Kehrmaschine auf kleinen Hügeln kann gefährlich sein. Bewegen Sie sich auf steilen Hängen und in nassem Gras vorsichtig. Seien Sie besonders vorsichtig, wenn Sie an einer Steigung die Arbeitsrichtung ändern.

Seien Sie auf Hängen oder nassem Gras vorsichtig. Seien Sie besonders vorsichtig, wenn Sie am Hang die Richtung ändern.

**Die Kehrmaschine nicht rückwärts bewegen oder die Maschine ziehen. Seien Sie vorsichtig, wenn Sie die Maschine rückwärts ziehen.**

**Tragen Sie geeignete Kleidung. Arbeiten Sie mit der Maschine niemals barfuß oder in Sandalen. Tragen Sie immer robustes Schuhwerk und lange Hosen.**

**Geraten Sie nicht mit Händen oder Füßen unter die Maschine. Halten Sie alle Körperteile bei laufender Maschine weit vom Messer entfernt.** Bevor Sie die Maschine in Betrieb nehmen, achten Sie darauf, dass das Messer keine Gegenstände berührt.

Halten Sie die Kehrmaschine mit beiden Händen am Griff fest und stellen Sie sich hinter die Kehrmaschine.

Halten Sie alle Körperteile während der Benutzung der Maschine von bewegenden Teilen fern. Achten Sie vor dem Starten der Maschine darauf, dass die Bürste keinen Kontakt mit irgendwelchen Objekten hat. Ein Moment der Nachlässigkeit und Ihre Kleidung oder ein Körperteil kann sich in den bewegenden Teilen verfangen.

Wenn die Maschine ungewöhnlich vibriert, stellen Sie den Motor ab, überprüfen Sie die Maschine auf mögliche Ursachen und beheben Sie diese. Wenn Sie die Ursache nicht ermitteln können, bringen Sie die Maschine zum Kundendienst.

Stellen Sie sicher, dass die Maschine vollständig zum Stillstand gekommen ist, bevor Sie Wartungs- oder Reinigungsarbeiten an der Maschine und im Arbeitsbereich durchführen.

Bewahren Sie alle elektrischen Maschinen für Kinder unerreikbaar auf.

## 2.2.1. VIBRATIONEN

 Längerer Einsatz der Maschine setzt den Benutzer Vibrationen aus, die im Extremfall und nach viele Stunden Benutzung der Maschine das „Weißfingersyndrom“, auch bekannt als Raynaud-Syndrom, verursachen können. Dies führt zu einer Verringerung des Gefühls in der Fingerspitzen und ihrer Fähigkeit, die Temperatur zu regulieren, was zu einer Beeinträchtigung des Tastsinns führt. Diese Krankheit kann im Extremfall zu Problemen an den Nervenenden führen.

Die Belastung durch die Vibrationen ist die Ursache des Raynaud-Syndroms. Um diesen Effekt nach Möglichkeit zu minimieren, befolgen Sie die folgenden Empfehlungen:

- Immer Handschuhe tragen.

- Die Hände immer warmhalten.
- Regelmäßige Pausen einlegen..
- Die Maschine immer fest an den Griffen halten..

Wenn Sie eines der Symptome des Raynaud-Syndroms feststellen, konsultieren Sie sofort Ihren Arzt.

### **2.3. SICHERHEIT IM ARBEITSBEREICH**

**Halten Sie den Arbeitsbereich sauber und sorgen Sie für ausreichende Beleuchtung.** Unordentliche Arbeitsbereiche und dunkle Bedingungen können zu Unfällen führen.

Überprüfen Sie den Arbeitsbereich und entfernen Sie sämtliche Steine, Holz, Kabel und Fremdkörper, die von den bewegenden Teilen der Maschine berührt und fortgeschleudert werden können.

**Benutzen Sie die Maschine nicht in explosionsgefährdeten Bereichen oder bei Vorhandensein von brennbaren Flüssigkeiten, Gasen und Pulvern.** Elektrische Maschinen können Funken freisetzen, die die brennbaren Flüssigkeiten, Gase und Pulver entzünden können.

**Halten Sie Kinder, andere Personen und Tiere während der Arbeit von der Maschine fern.** Ablenkungen können dazu führen, dass die Kontrolle verloren geht. Seien Sie wachsam und halten Sie Kinder, andere Personen und Tiere aus dem Arbeitsbereich fern.

Benutzen Sie diese Maschine nicht nachts, bei Nebel oder wenn Sie den Arbeitsbereich aufgrund eingeschränkter Sicht nicht richtig sehen können.

### **2.4. ELEKTRISCHE SICHERHEIT**

**Der Netzstecker dieser Maschine muss zum jeweiligen Stromnetz passen. Verändern Sie**

**den Schalter in keiner Weise. Wenn keine Teile modifiziert wurden und sie perfekt passen, gibt es auch keine Unfälle mit Stromschlag.**

Vermeiden Sie Körperkontakt mit geerdeten Objekten, wie Rohren, Heizkörpern, Elektroherden und Kühlschränken. Es besteht eine höhere Stromschlaggefahr, wenn der Körper geerdet ist.



**Benutzen Sie diese Maschine nicht bei Regen oder Feuchtigkeit.** Wenn Wasser in die Maschine eindringt, besteht ein erhöhtes Risiko eines Stromschlags.

**Überdehnen Sie das Kabel nicht. Verwenden Sie das Kabel nicht zum Transportieren der Maschine, zum Anheben der Maschine und trennen Sie die Maschine nicht vom Netz, indem Sie am Kabel ziehen.** Halten Sie das Kabel von Hitzequellen, Öl, scharfen Kanten oder bewegenden Teilen fern. Beschädigte oder verdrehte Kabel erhöhen das Stromschlagrisiko.

**Benutzen Sie die Maschine nicht, wenn Kabel oder Stecker beschädigt sind. Kontrollieren Sie vor dem Anschließen der Maschine Kabel und Stecker auf Schäden.** Wenn Sie feststellen, dass eines dieser Elemente beschädigt ist, bringen Sie Ihre Maschine zum Kundendienst. Sollte das Kabel beschädigt sein, ziehen Sie sofort den Netzstecker. Beschädigte oder verdrehte Kabel erhöhen das Stromschlagrisiko. Stecker oder Kabel sollten nur von einem zugelassenen und entsprechend geschulten Kundendienst gewechselt werden. Wir empfehlen, die Maschine über einen Fehlerstromschutzschalter mit einem Bemessungsfehlerstrom von maximal 30mA zu betreiben.

Verwenden Sie niemals Steckverbindungen, die beschädigt sind oder nicht der aktuellen Norm oder den in dieser Anleitung für diese Maschine festgelegten Anforderungen entsprechen. Bei

Verwendung eines Verlängerungskabels ist darauf zu achten, dass der Mindestquerschnitt 1,5 mm<sup>2</sup> beträgt. Das Kabel darf nicht länger als 25 m sein, muss immer abgerollt werden und für den Außeneinsatz geeignet sein. Die Verwendung eines für den Außeneinsatz geeigneten Verlängerungskabels verringert das Stromschlagrisiko.

Verlegen Sie das Verlängerungskabel so, dass es sich nicht in Ästen oder anderen Hindernissen verfangen kann und sich nicht im Arbeitsbereich befindet. Das Kabel und eventuelle Verlängerungen müssen sich immer hinter der Maschine und dem Benutzer befinden.

Hängen Sie das Kabel immer in den dafür vorgesehenen Haken an der Maschine ein.

Schließen Sie diese Maschine an Wechselstrom 230V/50Hz an.



**Berühren Sie die Maschine nicht mit nassen Händen. Stromschlaggefahr.**



**Halten Sie das Kabel immer vom bewegenden Element fern.**

Benutzen Sie die Maschine nicht, wenn der Ein-/Ausschalter nicht funktioniert. Eine elektrische Maschine, die sich nicht über einen Schalter ein- und ausschalten lässt, stellt eine Gefahrenquelle dar und muss repariert werden.

Trennen Sie die Maschine immer vom Netz, bevor Sie irgendwelche Arbeiten daran durchführen. Arbeiten Sie nur an der Maschine, wenn sie vom Netz getrennt ist.

## **2.5. BENUTZUNG UND PFLEGE DER MASCHINE**

 Benutzen Sie diese Maschine nur zum Kehren von Kunstrasen. Verwenden Sie diese Maschine nicht

für andere Zwecke. Der Einsatz dieser Maschine für andere Anwendungen, für die sie nicht ausgelegt ist, kann zu gefährlichen Situationen führen.

Benutzen Sie diese Maschine, ihr Zubehör und alle ihre Teile gemäß Anleitung und unter Berücksichtigung der Arbeitsbedingungen und des Arbeitsbereichs. Der Einsatz dieser Maschine für andere als die in der Betriebsanleitung angegebenen Arbeiten kann zu gefährlichen Situationen führen.

Der Hersteller haftet auf keinen Fall für Schäden, die durch unsachgemäße oder unkorrekte Benutzung dieser Maschine verursacht werden.

**Überlasten Sie die Maschine nicht. Verwenden Sie die Maschine für die Arbeiten, für die sie bestimmt ist.** Die korrekte Verwendung der Maschine ermöglicht besseres und sichereres Arbeiten.

**Nicht mit der Kehrmaschine rennen.** Gehen Sie in der richtigen Geschwindigkeit, damit die Maschine ihre Arbeit verrichten kann.

Benutzen Sie die Maschine nicht, wenn der Ein-/Ausschalter nicht funktioniert. Eine elektrische Maschine, die sich nicht über einen Schalter ein- und ausschalten lässt, stellt eine Gefahrenquelle dar und muss repariert werden.

Pflegen Sie die Maschine. Vergewissern Sie sich, dass alle bewegenden Teile richtig ausgerichtet und nicht blockiert sind, dass keine Teile gebrochen sind und dass keine anderen Umstände die einwandfreie Funktion der Maschine beeinträchtigen. Wenn die Maschine beschädigt ist, reparieren Sie sie vor der erneuten Verwendung. Die meisten Unfälle entstehen durch mangelnde Wartung.

Halten Sie die bewegenden Elemente sauber. Wenn die bewegenden Elemente sauber sind, kehren sie besser, funktionieren besser, verfangen sich nicht so leicht und

sind einfacher zu kontrollieren.

Schalten Sie die Maschine aus und trennen Sie sie vom Netz, bevor Sie Wartungsarbeiten wie Einstellungen durchführen, die Maschine reinigen oder transportieren (auch wenn Sie die Maschine nur von einem Arbeitsbereich in einen anderen bewegen, wie gering die Entfernung auch sein mag), die Maschine anheben, warten oder lagern. Diese einfachen Sicherheitsmaßnahmen reduzieren das Risiko eines unbeabsichtigten Anlaufens.

Kippen Sie die Maschine nicht bei laufendem Motor.

## **2.6. WARTUNG**

Bringen Sie Ihre Maschine zur regelmäßigen Überprüfung zu einem qualifizierten Kundendienst und verwenden Sie nur Original-Ersatzteile und -Zubehör. Dadurch wird sichergestellt, dass die Sicherheitsmaßnahmen dieser elektrischen Maschine jederzeit eingehalten werden können.

### 3. WWARNSYMBOLLE

Die Warnsymbole auf den Aufklebern, die an dieser Maschine angebracht und/oder in der Bedienungsanleitung abgebildet sind, bieten notwendige Informationen, die für eine korrekte Verwendung dieser Maschine erforderlich sind.



Achtung, Gefahr!



Lesen Sie diese Anleitung vor der Inbetriebnahme sorgfältig durch.



Achtung! Gefahr durch herausgeschleudertes Material. Seien Sie vorsichtig mit Material, das herausgeschleudert werden könnte.



Personen, die nicht ausreichend geschützt sind, sollten sich fernhalten (außerhalb des Sicherheitsabstandes).



Tragen Sie immer eine Schutzbrille oder -maske und Gehörschutz.



Verwenden Sie diese Maschine nicht unter feuchten Bedingungen oder bei Regen.



Achtung! Vor Wartungs- und Reparaturarbeiten muss die Maschine vom Netz getrennt werden.



Stromschlaggefahr!



Vorsicht! Trennen Sie die Maschine sofort vom Netz, wenn Kabel oder Schalter beschädigt sind.



Halten Sie das Kabel von den bewegenden Teilen fern.



Gefahr! Amputationsrisiko - Vorsicht beim Umgang mit der Kehrmaschine.



Verletzungsgefahr! Entfernen Sie alle Werkzeuge aus dem Arbeitsbereich, bevor Sie die Maschine benutzen.

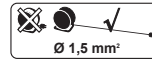

Verwenden Sie Verlängerungskabel mit einem Mindestquerschnitt von 1,5 mm<sup>2</sup> und einer Länge von nicht mehr als 25 Metern und achten Sie immer darauf, dass das Kabel vollständig abgerollt ist.



Entsorgen Sie Ihre Maschine umweltgerecht. Entsorgen Sie die Maschine nicht zusammen mit Ihrem Hausmüll.



Schutzklasse II.

IPX4

Schutzart.



Entspricht den EG-Richtlinien.



Garantierter Schallleistungspegel LwA, dB(A)

### 4. MASCHINENSYMBOLLE

Zur Gewährleistung einer korrekten Bedienung und Wartung dieser Maschine finden Sie die folgenden Symbole auf der Maschine.



Drücken Sie den Sicherheitsknopf und ziehen Sie den Schalterbügel, ohne den Knopf loszulassen.



## 5. BESCHREIBUNG DER MASCHINE

### 5.1. BETRIEBSBEDINGUNGEN

⚠ Diese Maschine dient zum Kehren von Kunstrasen im privaten Bereich. Benutzen Sie diese Maschine nicht für den Einsatz in öffentlichen Bereichen oder für professionelle landwirtschaftliche Arbeiten.

Verwenden Sie diese Maschine im Freien, unter trockenen Bedingungen und bei Temperaturen zwischen 5°C und 45°C.

Denken Sie daran, dass der Benutzer für Schäden und Verletzungen, die er verursacht, haftet. Der Hersteller haftet auf keinen Fall für Schäden, die durch unsachgemäße oder unkorrekte Benutzung dieser Maschine verursacht werden.

### 5.2. DETAILLIERTE PRODUKTDESCHEIBUNG

1. Ein-/Ausschalterbügel
2. Sicherheitsschalter
3. Fangkorb
4. Kabelhaken
5. Lenker
6. Lenker
7. Lenker
8. Höhenverstellhebel
9. Abdeckung der Fangkorböffnung
10. Bürste

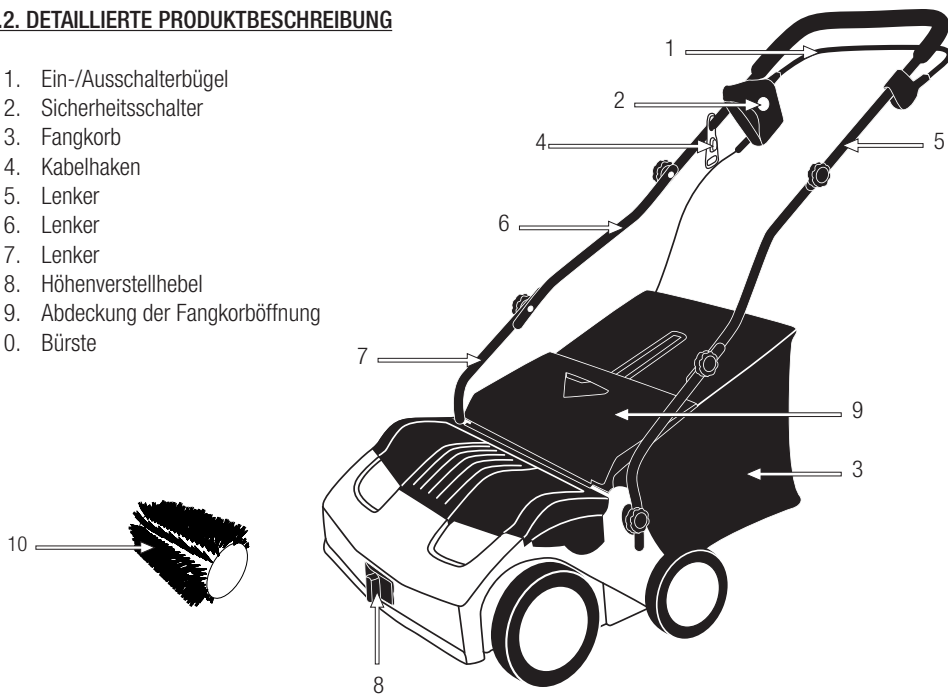

Die Abbildungen und Piktogramme in dieser Anleitung dienen der Illustration, zeigen aber nicht unbedingt die tatsächliche Maschine.

**5.3. TECHNISCHE MERKMALE**

Bezeichnung	Bürste
Marke	Garland
Modell	ROLL&COMB 502 E-V19
Motor	230 V ~ 50 Hz
Leistung (W)	1.600
Schutzklasse	II
Schutzart 	IPX4
Arbeitsbreite (mm)	400
Bürstendurchmesser (mm)	135
Maximale Tiefe (mm)	10
Mindesttiefe (mm)	-10
Fangkorb (l)	40
Durchschnittlicher Schalleistungspegel LwA, dB(A)	83,5
Durchschnittlicher Schalldruckpegel LpA, m dB(A)	96
Vibrationspegel am Griff (m/s <sup>2</sup> )	5,116
Trockengewicht (kg)	15,6

Die technischen Merkmale können ohne Vorankündigung geändert werden.

## 6. ANWEISUNGEN FÜR DIE INBE-TRIEBNAHME

### 6.1. MATERIALLISTE

Diese Maschine umfasst folgende Elemente, die Sie in der Verpackung finden:

- Maschine zum Kehren von Kunstrasen
- Fangkorb
- Oberer Lenkerteil
- Mittlerer Lenkerteil
- Unterer Lenkerteil
- Untere Griffschrauben
- Griffschraube und Knopf
- Haken für Kabel
- Bedienungsanleitung

Nehmen Sie vorsichtig alle Elemente aus der Verpackung und stellen Sie sicher, dass alle aufgeführten Teile enthalten sind.

Aufgrund der werkseitigen Qualitätskontrollen ist es sehr unwahrscheinlich, dass Ihre Maschine ein fehlerhaftes Teil aufweist oder dass Elemente fehlen. Wenn Sie ein beschädigtes Teil finden oder Elemente fehlen, benutzen Sie die Maschine nicht, bis das Problem gelöst ist oder Sie die fehlenden Teile erhalten haben. Die Verwendung der Maschine mit defekten oder fehlenden Teilen ist gefährlich und kann zu Verletzungen führen.

### 6.2. MONTIEREN DES LENKERS

Der Lenker wird ab Werk unmontiert geliefert. Zur Montage des Lenkers:

1. Stellen Sie die Kehrmaschine auf eine ebene Fläche.

2. Setzen Sie die unteren Lenkerteile, wie in der Abbildung gezeigt, in die Rasenkehrmaschine ein und sichern Sie sie mit den Schrauben fest.

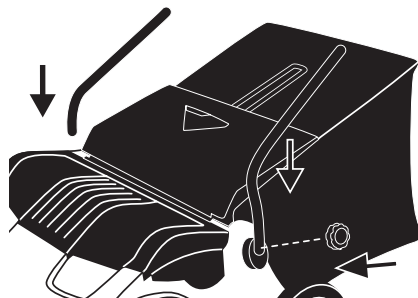

3. Setzen Sie den mittleren Lenkerteil auf den unteren Lenkerteil und sichern Sie ihn mit den mitgelieferten Schrauben und dem Drehknopf.

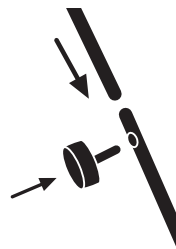

4. Bringen Sie den oberen Lenkerteil an und sichern Sie ihn mit den mitgelieferten Schrauben und dem Drehknopf.

### 6.3 INSTALLATION DES FANGKORBES

Bringen Sie den Fangkorb an der Kehrmaschine an, indem Sie ihn in die Haken am hinteren Teil der Maschine einhängen. Halten Sie dazu den Fangkorb mit der rechten Hand am oberen Griff fest, heben Sie die Sicherheitsklappe mit der linken Hand bis zum höchsten Punkt an und hängen Sie den Fangkorb in die Maschine ein.

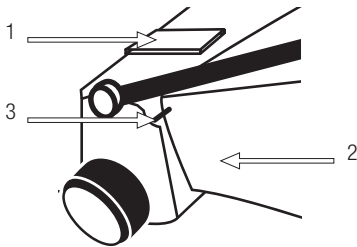

**6.4. SICHERN DES VERLÄNGERUNGSKABELS**

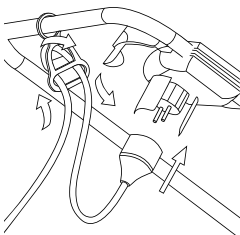

Verwenden Sie nur Verlängerungskabel, die für den Einsatz im Freien zugelassen sind. Der Kabelquerschnitt muss mindestens 1,5 mm betragen, das Verlängerungskabel sollte nicht länger als 25

m sein und es muss vor Beginn der Arbeit vollständig abgewickelt werden.

Befestigen Sie das Verlängerungskabel am vorgesehenen Befestigungshaken, wie in der Abbildung dargestellt.

**6.5. ANSCHLIESSEN ANS STROMNETZ**

Diese Maschine muss an eine Steckdose angeschlossen werden, die durch einen Fehlerstromschutzschalter mit einem Bemessungsfehlerstrom von maximal 30mA gesichert ist. Die Spannung muss 230V, die Frequenz 50Hz betragen, und ein Leistungsschalter mit 10A-16A muss vorhanden sein.

Verwenden Sie niemals ein schadhafes Kabel oder eine Netzstromversorgung, die beschädigt ist oder nicht den geltenden Normen oder den für diese

Maschine erforderlichen Werten entspricht. Wenn ein Verlängerungskabel verwendet wird, muss es einen Querschnitt von mindestens 1,5 mm<sup>2</sup> haben, sollte nicht länger als 25 Meter sein und muss für den Einsatz im Freien zugelassen sein. Stecker und Buchse des Verlängerungskabels müssen wasserdicht sein und sollten niemals in Wasser eingetaucht werden. Die Verwendung eines geeigneten Verlängerungskabels verringert das Stromschlagrisiko.

**6.6. VOR BENUTZUNG DER MASCHINE ZU ÜBERPRÜFENDE PUNKTE**

Überprüfen Sie die gesamte Maschine und stellen Sie sicher, dass keine Teile (Schrauben, Muttern, Knöpfe usw.) lose sind und die Maschine keine Schäden aufweist. Ziehen Sie alle erforderlichen Teile an, reparieren oder ersetzen Sie sie, bevor Sie die Maschine in Betrieb nehmen. Überprüfen Sie den Zustand des Fangkorbs und seinen korrekten Sitz. Benutzen Sie die Maschine nicht, wenn sie beschädigt oder nicht richtig eingestellt ist.

**6.7. STARTEN UND STOPPEN**

Geraten Sie nicht mit Händen oder Füßen unter die Kehrmaschine. Halten Sie alle Körperteile von allen bewegenden Teilen fern, während die Maschine arbeitet.

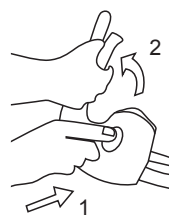

Starten der Maschine:  
Drücken Sie den Sicherheitsknopf (1) und ziehen Sie, ohne ihn loszulassen, den unteren Ein-/Ausschalterbügel hoch (2). Sobald die Maschine gestartet ist, lassen Sie den Sicherheitsknopf los.

Stoppen der Maschine:  
Lassen Sie den unteren Ein-/Ausschalterbügel los.

Nach dem Stoppen der Maschine kommt die Bürste nicht sofort zum Stillstand. Warten Sie bis zum Stillstand, bevor Sie Wartungsarbeiten an der Maschine durchführen oder die Maschine transportieren.

## 7. BENUTZUNG DER MASCHINE

 Verwenden Sie diese Maschine nur für den vorgesehenen Zweck. Die Benutzung dieser Maschine für andere Zwecke ist gefährlich und kann zu Verletzungen des Benutzers und/oder Schäden an der Maschine führen.

**Geraten Sie nicht mit Händen oder Füßen unter die Kehrmaschine. Halten Sie alle Körperteile von allen bewegenden Elementen fern, während die Maschine arbeitet.**

Achten Sie vor dem Starten der Kehrmaschine darauf, dass die bewegenden Elemente keinen Kontakt mit irgendwelchen Objekten haben. Falls Sie ausrutschen oder stürzen, lassen Sie den Schalterbügel sofort los.

Verlassen Sie sich nicht nur auf die Sicherheitselemente der Maschine, sondern wenden Sie Ihren gesunden Menschenverstand an.

Benutzen Sie diese Maschine nicht, wenn Sie müde oder krank sind, oder wenn Sie Medikamente, Drogen oder Alkohol zu sich genommen haben. Schlafmangel oder Erschöpfung können zu Unfällen und Schäden führen.

Benutzen Sie diese Maschine nicht nachts, bei Nebel oder bei eingeschränkter Sicht. Sie müssen den Arbeitsbereich einsehen und kontrollieren können.

Lassen Sie die Maschine niemals unbeaufsichtigt.

Lassen Sie niemanden in den Arbeitsbereich gelangen. Der Arbeitsbereich beträgt mindestens 15 Meter und niemand darf diesen Arbeitsbereich betreten, da es sich um eine Gefahrenzone handelt.

Reinigen Sie den Arbeitsbereich und entfernen Sie alle Hindernisse, die zu Unfällen führen können.

Stellen Sie die Maschine immer auf einer ebenen und stabilen Oberfläche ein.

Verwenden Sie an der Maschine kein Zubehör, das nicht von uns empfohlen wurde. Die Verwendung von nicht empfohlenem Zubehör kann zu Verletzungen des Benutzers, von Personen in der Nähe und zu Schäden an der Maschine führen.

Verwenden Sie die Maschine nicht bei feuchtem Boden. Seien Sie besonders vorsichtig, wenn Sie die Maschine nach dem Regen benutzen, da Sie leichter rutschen können.

Beim Transport der Maschine von einem Arbeitsbereich zum anderen muss der Motor unbedingt abgestellt werden.

### 7.1. HALTEN UND FÜHREN DER MASCHINE

Halten Sie die Kehrmaschine bei der Arbeit immer mit beiden Händen. Stellen Sie sich immer hinter die Kehrmaschine und schieben Sie die Maschine vorwärts. Mit der Kehrmaschine nicht rennen, sondern mit einer konstanten Geschwindigkeit gehen, die es der Maschine ermöglicht, den Rasen zu bürsten.

### 7.2. EINSTELLEN DER ARBEITSHÖHE

 Achtung! Stoppen Sie die Maschine und warten Sie, bis die Bürste zum Stillstand gekommen ist, bevor Sie die Höhe einstellen. Die Bürste benötigt einige Augenblicke, um nach dem Abstellen des Motors vollständig zum Stillstand zu kommen.

Um die Höhenverstellung zu regulieren, drücken Sie den Hebel nach außen und bewegen ihn nach oben oder unten in die gewünschte Position.

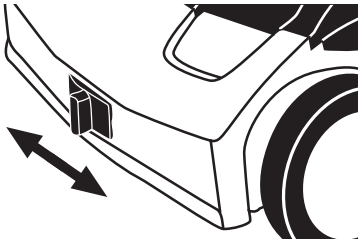

Stellung 1	-10 mm
Stellung 2	-5 mm
Stellung 3	0 mm
Stellung 4	5 mm
Stellung 5	10 mm

## 8. WARTUNG UND SERVICE

Die Beseitigung der Sicherheitsvorrichtungen, unsachgemäße Wartung, Ersatz von Teilen durch nicht originale Ersatz- und Zubehörteile können zu schweren Körperverletzungen führen.



Trennen Sie vor der Durchführung von Wartungs- oder Servicearbeiten die Maschine immer vom Netz.

Trennen Sie die Maschine vom Netz, bevor Sie Wartungsarbeiten daran durchführen. Lesen Sie die Bedienungsanleitung, bevor Sie irgendwelche Arbeiten durchführen.

⚠ Überprüfen Sie die Maschine regelmäßig, um ihre einwandfreie Funktion zu gewährleisten. Für eine

vollständige Überprüfung empfehlen wir Ihnen, die Maschine zum Kundendienst zu bringen. Halten Sie die Maschine sauber, insbesondere die Motorlüftungsöffnungen.

### 8.1. REINIGUNG

Reinigen Sie die Kehrmaschine mit einem feuchten Tuch. Verwenden Sie zum Reinigen der Maschine niemals Wasser, Benzin oder andere Flüssigkeiten.

Sie können den Fangkorb mit Wasser reinigen, wenn sie diesen von der Maschine abnehmen. Lassen Sie den Fangkorb vollständig trocknen, bevor Sie ihn wieder an der Maschine anbringen.

### 8.2. KONTROLLE DES STROMKABELS

Überprüfen Sie das Kabel auf mögliche Schäden. Wenn sich das Kabel nicht in einem einwandfreien Zustand befindet, bringen Sie die Maschine zum Kundendienst.

Benutzen Sie die Maschine nicht, wenn das Kabel beschädigt ist.

## 9. FEHLERBEHEBUNG

Anhand der festgestellten Symptome lässt sich die wahrscheinliche Ursache des Problems feststellen und man findet meist auch eine Lösung.

PROBLEM	URSACHE	MASSNAHME
Motor läuft nicht	Maschine nicht ans Stromnetz angeschlossen	Ans Stromnetz anschließen
	Kabel schadhaft	Zum Kundendienst bringen
	Schalter beschädigt	Zum Kundendienst bringen
	Bürsten verschlissen	Zum Kundendienst bringen
	Überlastungsschutz aktiviert	Die Maschine 15 Minuten abkühlen lassen
Abnorme Geräusche	Bürste blockiert	Die Maschine vom Netz trennen und Objekte, die die Borsten blockieren, beseitigen
	Zu wenig Fett im Getriebe	Zum Kundendienst bringen
	Schrauben und Muttern der Bürsten lose	Kontrollieren und anziehen
Abnorme Vibrationen	Bürste beschädigt	Zum Kundendienst bringen
	Internes Motor- oder Getriebepblem	Zum Kundendienst bringen

In allen anderen Fällen bringen Sie die Maschine zum Kundendienst.

## 9. TRANSPORT

Transportieren Sie die Maschine immer mit abgestelltem Motor. Trennen Sie vor dem Transport die Maschine vom Netz.

Die Maschine kann am Griff transportiert werden. Ziehen Sie beim Transport nicht die Bürste über den Boden.

## 10. LAGERUNG

Trennen Sie die Maschine vor der Lagerung vom Netz.

Lagern Sie Elektrogeräte wie diese Maschine immer außerhalb der Reichweite von Kindern an einem sicheren Ort, sodass sie keine Gefahr für Personen darstellt. Die Maschine sollte auf einer sauberen, ebenen Fläche gelagert werden. Die Lagertemperatur sollte nicht unter 0°C und nicht über 45°C liegen.

## 11. ENTSORGUNG UND RECYCLING DER MASCHINE

Entsorgen oder recyceln Sie Ihre Maschine umweltgerecht. Die Maschine darf nicht mit dem Hausmüll entsorgt werden. Die Kunststoff- und Metallteile der Maschine können recycelt werden.

Die zum Verpacken der Maschine verwendeten Materialien können ebenfalls recycelt werden. Entsorgen Sie die Verpackung nicht mit dem Hausmüll. Entsorgen Sie die Verpackung auf umweltgerechte Weise.





## 13. GARANTIEBEDINGUNGEN

### 13.1. GARANTIEZEITRAUM

- Gemäß den nachfolgend beschriebenen Bedingungen (1999/44 CE) beträgt die Gewährleistungsfrist 2 Jahre ab dem Kaufdatum und deckt mangelhafte Teile ab, die auf eine fehlerhafte Herstellung zurückzuführen sind.

### 13.2. AUSSCHLÜSSE

Die Garantie von Garland erstreckt sich nicht auf:

- Verschleiß von Teilen.
- Missbräuchliche Benutzung, Vernachlässigung, Wartungsmangel.
- Mängel, die aufgrund einer unsachgemäßen Benutzung des Produkts auftreten. Garland haftet nicht, wenn ausgetauschte Teile der Maschine nicht von Garland stammen und wenn die Maschine in irgendeiner Weise modifiziert wurde.

### 13.3. GEBIET

- Die Garantie von Garland gilt im jeweiligen Land.

### 13.4. BEI ZWISCHENFÄLLEN

- Das Garantiefomular muss mit allen verlangten Informationen korrekt ausgefüllt werden und Rechnung oder Kaufbeleg sollten beigefügt werden.

#### **WARNUNG!**

UM DIE KORREKTE FUNKTION DER MASCHINE UND MAXIMALE SICHERHEIT ZU GEWÄHRLEISTEN, BITTEN WIR SIE, DIE BEDIENUNGSANLEITUNG VOR BENUTZUNG DER MASCHINE VOLLSTÄNDIG UND SORGFÄLTIG ZU LESEN.

## KONFORMITÄTSERKLÄRUNG (CE)

Der Unterzeichnete Juan Palacios, autorisiert von Glasswelt S.L., mit der Adresse C/ La Fragua 22, 28933, Móstoles, Spanien, erklärt, dass die ROLL&COMB 502 E-V19 Modelle der Marke Garland mit den Seriennummern des Jahres 2019 (das Herstellungsjahr ist auf dem Typenschild der Maschine deutlich angegeben, gefolgt von der Seriennummer) und deren Funktion „Eine Maschine, die so konzipiert ist, dass sie handgeführt so gesteuert wird, dass ihre Arbeitselemente als Rechenwerkzeuge dienen“, alle Anforderungen der Richtlinie 2006/42/EG des Europäischen Parlaments und des Rates vom 17. Mai 2006 über Maschinen und zur Änderung der Richtlinie 95/16/EG erfüllt.

Diese Geräte erfüllen auch die Anforderungen der folgenden gemeinschaftlichen Richtlinien:

- Richtlinie 2004/108/EG des Europäischen Parlaments und des Rates vom 15. Dezember 2004 über die Angleichung der Rechtsvorschriften der Mitgliedstaaten über die elektromagnetische Verträglichkeit, die Richtlinie 89/336/EG aufhebt.
- Richtlinie 2000/14/EG des Europäischen Parlaments und des Rates vom 8. Mai 2000 zur Angleichung der Rechtsvorschriften der Mitgliedstaaten über die Geräuschemission in die Umwelt durch zur Verwendung im Freien bestimmte Geräte.
- Richtlinie 2006/95/EG des Europäischen Parlaments und des Rates vom 12. Dezember 2006 über die Harmonisierung der Gesetze der Mitgliedstaaten in Bezug auf elektrische Geräte, die für die Verwendung innerhalb bestimmter Spannungsgrenzen bestimmt sind.

Leistung (kW)	1,6
Gemessener Schallleistungspegel in dB (A) (ISO 11094: 1991)	95,44
Durchschnittlicher Schalldruckpegel LpA, m dB(A)	96



Juan Palacios  
Produktmanager  
Móstoles 22-03-2019

- ES** TARJETA DE GARANTÍA
- EN** WARRANTY REGISTRATION CARD
- FR** CARTE DE GARANTIE
- PT** CERTIFICADO DE GARANTÍA



Nº. \_\_\_\_\_

TIPO DE MÁQUINA  
TYPE OF MACHINE  
TYPO DE MAQUINA  
TYPE DE MACHINE .....

MODELO  
MODEL  
MODELO  
MODÈLE .....

NOMBRE DEL CLIENTE  
CUSTOMER NAME  
NOME DO CLIENTE  
NOM DU CLIENT .....

FECHA DE COMPRA  
DATE OF PURCHASE  
DATA DE COMPRA  
DATE D'ACHAT .....

DIRECCIÓN  
ADDRESS  
ENDERECO  
ADRESSÉ .....

PAIS  
COUNTRY  
PAIS  
PAYS .....

DISTRIBUIDOR  
DEALER  
REVENDEDOR  
DISTRIBUTEUR .....

PRECIO PAGADO  
PRICE PAID  
PREÇO  
PRIX PAYÉ .....

¿Es este su primer aparato de este tipo?  
Is this your first toll of this type?  
É ésta a sua la compra deste tipo de maquina?  
Est-ce première unité de ce genre? .....



VEASE EL MANUAL DE SERVICIO PARA  
DETALLES COMPLETOS SOBRE LA GARANTÍA

TIPO DE MÁQUINA  
TYPE OF MACHINE  
TYPO DE MAQUINA  
TYPE DE MACHINE .....

SEE YOUR SERVICE MANUAL  
FOR FULL WARRANTY DETAILS

MODELO  
MODEL  
MODELO  
MODÈLE .....

PARA INFORMAÇÕES DETALHADAS SOBRE GARANTIAS  
É FAVOR CONSULTAR O MANUAL QUE ACOMPANHA A  
MÁQUINA

FECHA DE COMPRA  
DATE OF PURCHASE  
DATA DE COMPRA  
DATE D'ACHAT .....

LIRE LA NOTICE POUR LES DÉTAILS  
SUR LA GARANTIE

DISTRIBUIDOR  
DEALER  
REVENDEDOR  
DISTRIBUTEUR .....



***GARLAND***