

**LIBRETTO ISTRUZIONI
INSTRUCTION BOOKLET
BEDIENUNGSANLEITUNG
NOTICE D'INSTRUCTIONS
FOLLETO DE INSTRUCCIONES**

**VENTILATORE A PARETE
WALL FAN
WANDLÜFTER
VENTILATEUR MURAL
VENTILADOR PARED**
type VM45 (mod. M004-L16D3F)





Questo simbolo vi invita a leggere attentamente queste istruzioni prima dell'uso dell'apparecchio, ed eventualmente informare terzi, se necessario. Conservare il libretto per ulteriori consultazioni e per l'intera durata di vita dell'apparecchio. Se nella lettura di queste istruzioni d'uso alcune parti risultassero difficili nella comprensione o se sorgessero dubbi, prima di utilizzare il prodotto contattare l'azienda all'indirizzo scritto in ultima pagina.



Questo simbolo indica la classe II isolamento elettrico, per cui la spina del cordone è priva del polo per la messa a terra.



Questo simbolo evidenzia istruzioni e avvertenze per un impiego sicuro. Avvertenze, installazione, uso, pulizia e manutenzione dell'apparecchio potrebbero subire lievi aggiornamenti rispetto al presente manuale; per maggiori dettagli si consiglia di collegarsi al sito www.bimaritaly.it, per consultare il manuale aggiornato on-line.

AVVERTENZE GENERALI

- Questo apparecchio è destinato solo all'impiego domestico, per la ventilazione di ambienti interni: non utilizzatelo per altro scopo. Ogni altro uso è da considerarsi improprio e pericoloso. Il costruttore non potrà essere ritenuto responsabile di eventuali danni derivanti da uso improprio, erroneo e irresponsabile e/o da riparazioni effettuate da personale non qualificato. Esempi di apparecchi per ambiente domestico sono apparecchi per tipiche funzioni domestiche, usati in ambito domestico, che possono essere utilizzati per tipiche funzioni domestiche anche da persone non esperte:
 - in negozi, uffici e altri luoghi di lavoro similari;
 - in aziende agricole o similari;
 - da clienti di alberghi, motel e altri ambienti di tipo residenziale;
 - in ambienti del tipo bed and breakfast.
- Non infilare alcun utensile o le dita fra le maglie della griglia di protezione della ventola.
- Non utilizzare l'apparecchio con temperatura ambiente superiore a 40°C.

- L'apparecchio può essere utilizzato da bambini di età non inferiore a 8 anni e da persone con ridotte capacità fisiche, sensoriali o mentali, o prive di esperienza o della necessaria conoscenza, purchè sotto sorveglianza oppure dopo che le stesse abbiano ricevuto istruzioni relative all'uso sicuro dell'apparecchio e alla comprensione dei pericoli ad esso inerenti. I bambini non devono giocare con l'apparecchio. La pulizia e la manutenzione destinata ad essere effettuata dall'utilizzatore non deve essere effettuata da bambini senza sorveglianza.
- Questo apparecchio può essere utilizzato da bambini dagli 8 anni in su e da persone con ridotte capacità fisiche, sensoriali o mentali o con mancanza di esperienza o conoscenza se a loro è stata assicurata un'adeguata sorveglianza oppure se hanno ricevuto istruzioni circa l'uso in sicurezza dell'apparecchio e hanno compreso i pericoli correlati. I bambini non devono giocare con l'apparecchio. Le operazioni di pulizia e di manutenzione non devono essere effettuate da bambini **a meno che non abbiano più di 8 anni** e siano sorvegliati.
- L'apparecchio deve essere mantenuto fuori dalla portata di bambini.
- **Attenzione:** quando si utilizzano apparecchi elettrici, occorre sempre rispettare le precauzioni di sicurezza di base per evitare i rischi di incendio, di scosse elettriche e di lesioni fisiche.
- Non usare l'apparecchio se non funziona correttamente o se sembra danneggiato; in caso di dubbio rivolgersi a personale professionalmente qualificato.

- Assicurarsi che la ventola funzioni correttamente: nel caso contrario spegnere l'apparecchio e farlo controllare da personale professionalmente qualificato.
- Se l'apparecchio non è in funzione togliere la spina dalla presa di corrente.
- Scollegare sempre l'apparecchio dalla presa di corrente prima di assemblare, smontare e prima di pulire l'apparecchio.
- Non lasciare l'apparecchio esposto agli agenti atmosferici (sole, pioggia, ecc.).
- Non toccare l'apparecchio con mani o piedi bagnati.
- Non spostare l'apparecchio quando è in funzione.
- Non tirare il cavo d'alimentazione o l'apparecchio stesso per disinserire la spina dalla presa di corrente.
- Questo apparecchio non è destinato a essere fatto funzionare per mezzo di un temporizzatore esterno o con un sistema di comando a distanza separato, per evitare il rischio di incendio nel caso l'apparecchio sia coperto o sia posizionato in modo non corretto.
- Se il cavo di alimentazione è danneggiato, esso deve essere sostituito dal costruttore o dal suo servizio assistenza tecnica o comunque da una persona con qualifica simile, in modo da prevenire ogni rischio.
- Assicurarsi che il ventilatore sia scollegato dalla rete di alimentazione prima di togliere lo schermo di protezione (1).

INSTALLAZIONE

- Dopo aver tolto l'imballaggio, assicurarsi dell'integrità dell'apparecchio; in caso di dubbio non utilizzarlo e rivolgersi a personale professionalmente qualificato. Gli elementi d'imballaggio (sacchetti di plastica, polistirolo espanso, chiodi, ecc.) non devono essere lasciati alla portata di mano di bambini in quanto potenziali fonti di pericolo, ma vanno smaltiti secondo le norme vigenti negli appositi contenitori per la raccolta differenziata.

Tutti gli elementi dell'imballaggio vanno smaltiti in base alla propria materia prima (vedi il simbolo impresso su ciascuno) e in base alle disposizioni del proprio Comune. Il sacchetto contenente il set viti di fissaggio oppure il telecomando, che per le misure ridotte è privo di marcatura, per il suo smaltimento seguire le disposizioni del proprio Comune.

Attenzione: eventuali adesivi o fogli pubblicitari applicati sulla griglia, devono essere rimossi prima dell'uso dell'apparecchio.

- Prima di collegare l'apparecchio controllare che i valori di tensione riportati sulla targa dati corrispondano a quelli della rete elettrica. In caso di incompatibilità tra la presa e la spina dell'apparecchio, far sostituire la presa con altra di tipo adatto da personale professionalmente qualificato, il quale accerti che la sezione dei cavi della presa sia idonea alla potenza assorbita dall'apparecchio. In generale è sconsigliato l'uso di adattatori e/o prolunghie; se il loro uso si rendesse indispensabile, devono essere conformi alle vigenti norme di sicurezza e la loro portata di corrente (ampères) non deve essere inferiore a quella massima dell'apparecchio.
- Prima di ogni utilizzo verificare che l'apparecchio sia in buono stato, che il cordone elettrico non sia danneggiato: in caso di dubbio rivolgersi a personale professionalmente qualificato.
- La presa di corrente deve essere facilmente accessibile in modo da poter disinserire con facilità la spina in caso di emergenza.
- Posizionare l'apparecchio lontano da:
 - fonti di calore (ad es. fiamme libere, fornello gas, ecc.)
 - contenitori di liquidi (ad esempio, vasche da bagno, doccia, lavelli ecc.) per evitare schizzi d'acqua o che vi possa cadere (distanza minima 2 metri)
 - tessuti (tende, ecc.) o materiali volatili che possano ostruire la griglia di aspirazione; verificare che anche la parte anteriore sia sgombra da materiali volatili (polvere, ecc.).
- Non installare il ventilatore in ambienti dove vi sia il riflusso di gas provenienti dalla canna di scarico dei gas o da altri apparecchi a combustione di carburanti.
- In caso di guasto o cattivo funzionamento spegnere l'apparecchio e farlo controllare da personale professionalmente qualificato; le riparazioni effettuate da personale non qualificato possono essere pericolose e fanno decadere la garanzia.

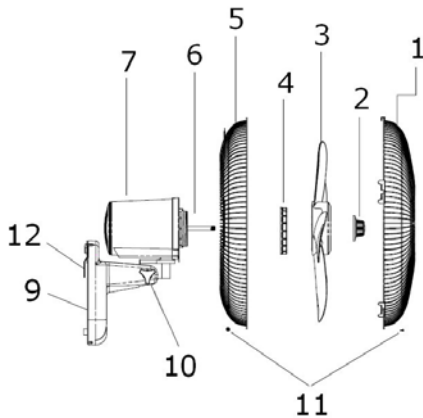

- 1) Griglia anteriore/schermo di protezione
- 2) Ghiera fissaggio ventola
- 3) Ventola
- 4) Ghiera fissaggio griglia
- 5) Griglia posteriore
- 6) Albero motore
- 7) Corpo
- 8) Tasto accensione e velocità
- 9) Base
- 10) Vite regolazione inclinazione alto/basso
- 11) Vite fissaggio griglie
- 12) Piastrina fissaggio
- 13) Tasto spegnimento "off"
- 14) Tasto oscillazione dx/sx
- 15) Tasto funzioni: normal, natural, sleep
- 16) Tasto Timer

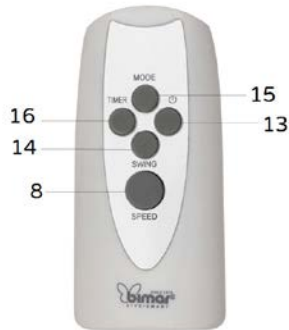

ASSEMBLAGGIO

Attenzione: il ventilatore può essere utilizzato solo se completamente e correttamente assemblato, cioè completo di griglie di protezione (anteriore e posteriore). Nel caso di dubbio far controllare o eseguire l'operazione da personale professionalmente qualificato.

Attenzione: scollegare sempre l'apparecchio dalla presa di corrente prima di assemblare l'apparecchio. Per l'assemblaggio si prenda come riferimento le figure.

Ventilatore

- Svitare le ghiera: fissaggio ventola (2) e griglia posteriore (4) sull'albero motore se precedentemente fissate
- Inserire la griglia posteriore (5) sul carter motore, e bloccarla con l'apposita ghiera (4).
- Inserire la ventola (3) sull'albero motore (6) e bloccare con l'apposita ghiera (2) avvitandola in senso antiorario e in modo serrato.

- Accoppiare la griglia anteriore (1) a quella posteriore (5), assicurando il fissaggio con vite c/dado (11). Al termine dell'operato, verificare che le griglie di protezione siano saldamente accoppiate e fissate al motore.

Installazione murale

- Il ventilatore deve essere impiegato solo se fissato a parete, la cui superficie deve essere piana, priva di asperità, ben stabile (in quanto l'apparecchio potrebbe ribaltarsi).
- Per il montaggio dell'apparecchio, procedere nel modo seguente e prendere come riferimento le figure.

Nell'installazione murale, la parete cui è fissato l'apparecchio deve essere in muratura e/o in materiale resistente (non in legno o materiale sintetico); inoltre seguire questi indicazioni per l'installazione:

- l'apparecchio deve essere installato ad almeno 2m dal suolo
- Appoggiare la piastrina metallica alla parete, praticare alla parete n.3 fori, (prima eseguire i fori è bene misurare l'interasse delle asole citate), inserirvi i tasselli ad espansione nei fori, posizionare la piastrina metallica e avvitare le viti come in figura n.1, agganciare il corpo motore alla piastrina

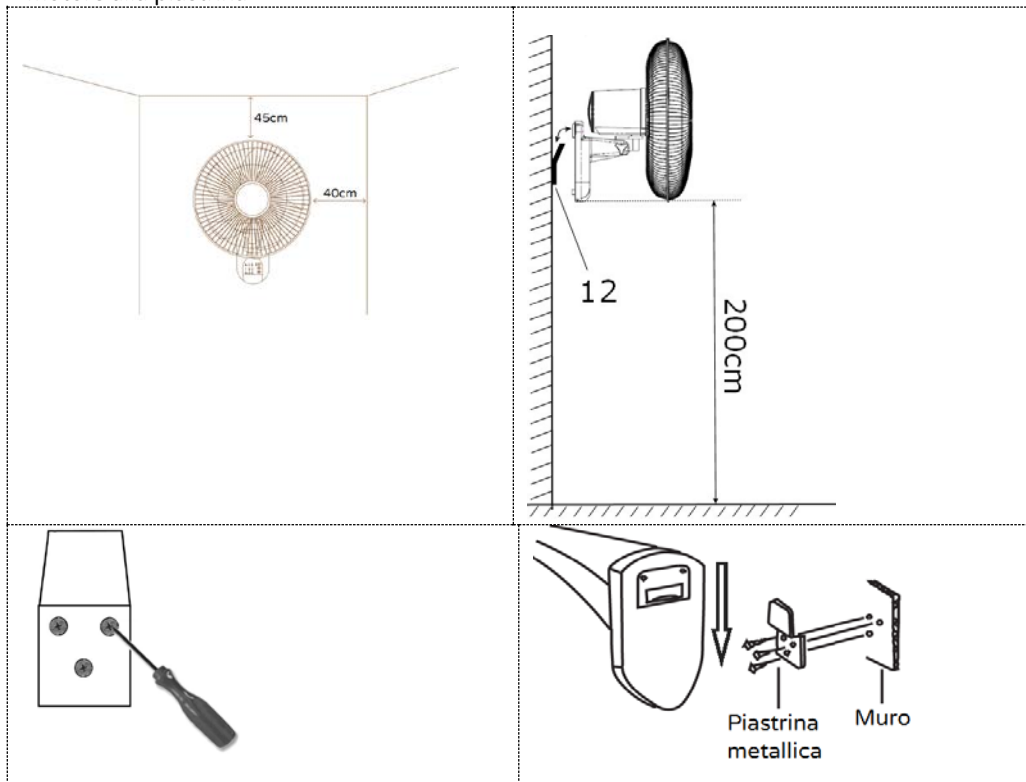

- Se installato in una stanza da bagno, oltre che all'altezza scritta al paragrafo precedente; l'apparecchio deve essere installato in modo che gli interruttori e gli altri dispositivi di comando non possano essere toccati da una persona che si trovi nella vasca da bagno o nella doccia.

USO

Prima di ogni utilizzo verificare che l'apparecchio sia in buono stato, che il cordone elettrico non sia danneggiato: se il cavo di alimentazione è danneggiato, esso deve essere sostituito dal costruttore o dal suo servizio assistenza tecnica o comunque da una persona con qualifica simile, in modo da prevenire ogni rischio.

Attenzione: il ventilatore può essere utilizzato solo se correttamente assemblato in buono stato.

Le funzioni del ventilatore si azionano sia con la tastiera del pannello comandi, e con il telecomando che deve essere puntato frontalmente (distanza max di circa 4m) verso il pannello comandi, e prima ancora bisogna inserirvi le batterie (aprire lo sportello posteriore e inserire due batterie tipo "AAA" rispettando la polarità, richiudere lo sportello), non incluse nella confezione.

Non permettere ai bambini di sostituire le batterie.

Raccomandiamo di sostituire contemporaneamente tutte le batterie. Non mischiare batterie già utilizzate e batterie nuove. Per lunghi periodi di inattività del telecomando togliere le batterie.



Inserire la spina nella presa di corrente.



Ventilazione:

- 1) Per accendere il ventilatore, premere il tasto del telecomando "SPEED" o del pannello

comandi. 

- 2) Per selezionare la velocità desiderata in modalità normale , premere

ripetutamente il tasto : sul pannello comandi o del telecomando "SPEED", si illuminerà la spia  e la spia corrispondente alla velocità selezionata

( = minima,  = media,  = massima).

Oscillazione orizzontale (destra-sinistra): si ottiene premendo l'apposito tasto "SWING" del telecomando o del pannello comandi (14). Per disattivare l'oscillazione, premere nuovamente il tasto "SWING".

Inclinazione verticale (alto-basso): si regola impugnando il corpo motore e dirigendolo nella direzione desiderata; avvitare l'apposita vite (10) per bloccare il corpo motore nella posizione desiderata.

Timer: questa funzione consente di impostare il tempo di funzionamento, al termine del quale l'apparecchio si arresta automaticamente.



- Per impostare il tempo di funzionamento, premere ripetutamente il tasto "TIMER" del telecomando: ad ogni pressione del tasto varia il tempo impostato, e sul pannello comandi si illumina la spia luminosa corrispondente al tempo selezionato (0,5 ora- 1 ora - 2 ore - 4 ore): il tempo massimo è di 7ore e 30'.



Per disattivare il timer, premere il tasto sino a che si spengono tutti i tempi.

- **Modalità:** le tre modalità si selezionano premendo il tasto “MODE” del telecomando (15):

1. : ventilazione costante

2. *Sleep*: (simbolo ) , questa modalità riduce la ventilazione da una velocità a quella successiva inferiore, in dettaglio:

- **Velocità massima impostata, si illumina il simbolo** : il ventilatore funzionerà per un ciclo di 30 minuti alla velocità massima/media/minima; poi funzionerà per un ciclo 30 minuti alla velocità media/minima e stop e si illuminerà la spia ; poi funzionerà alla velocità minima e stop, spia corrispondente , sino a quando l'apparecchio non verrà spento manualmente

- **Velocità media impostata, si illumina il simbolo** : il ventilatore funzionerà per un ciclo 30 minuti alla velocità media/minima e stop; poi funzionerà alla velocità minima e stop, spia corrispondente , sino a quando l'apparecchio non verrà spento manualmente

- **Velocità minima impostata, si illumina il simbolo** : il ventilatore funzionerà alla velocità minima e stop, sino a quando l'apparecchio non verrà spento manualmente

3. Natural: ventilazione intermittente (simbolo ) , cioè come gli schemi qui raffigurati.

Velocità massima selezionata

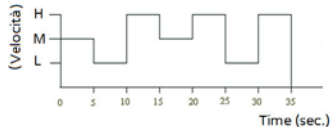

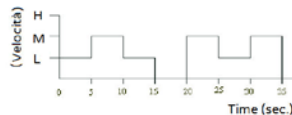

Velocità media selezionata

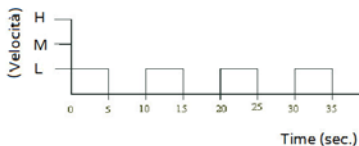

Velocità minima selezionata



• Per spegnere il ventilatore, premere il tasto  presente sul telecomando “” e o sul pannello comandi “OFF”, poi disinserire la spina dalla presa di corrente.

Per lunghi periodi di inattività, togliere la spina dalla presa di corrente.

PULIZIA E MANUTENZIONE

Attenzione: prima di eseguire le normali operazioni di pulizia, togliere la spina dalla presa di corrente.

- Per la pulizia utilizzare un panno morbido, leggermente inumidito; non utilizzare prodotti abrasivi o corrosivi.
- Non immergere nessuna parte del ventilatore in acqua o altro liquido: nel caso dovesse succedere non immergere la mano nel liquido ma per prima cosa togliere la spina dalla presa di corrente. Asciugare con cura l'apparecchio e verificare che tutte le parti elettriche siano asciutte: in caso di dubbio rivolgersi a personale professionalmente qualificato.
- E' indispensabile mantenere i fori di aerazione del motore liberi da polvere e lanugine.
- Per periodi lunghi di inutilizzo, è necessario stivare il ventilatore al riparo da polvere e umidità; consigliamo di utilizzare l'imballo originale.
- Se si decide di non utilizzare più l'apparecchio, si raccomanda di renderlo inoperante tagliando il cavo di alimentazione (prima assicurarsi d'aver tolto la spina dalla presa di corrente), e di rendere innocue quelle parti che sono pericolose qualora utilizzate per gioco dai bambini (ad esempio l'elica).

BATTERIE - Rimuovere le batterie dal telecomando prima dello smaltimento. Non gettare le batterie nei rifiuti domestici. Lo smaltimento delle batterie deve avvenire negli appositi contenitori o negli specifici centri di raccolta. L'adeguata raccolta differenziata contribuisce ad evitare possibili effetti negativi sull'ambiente e sulla salute. Per rimuovere le batterie, seguire le indicazioni delle istruzioni d'uso.



Avvertenze per il corretto smaltimento del prodotto ai sensi della Direttiva Europea direttiva 2011/65/UE.

Alla fine della sua vita utile il prodotto non deve esser smaltito insieme ai rifiuti urbani. Può essere consegnato presso gli appositi centri di raccolta differenziata predisposti dalle amministrazioni comunali, oppure presso i rivenditori che forniscono questo servizio. Smaltire separatamente un elettrodomestico consente di evitare possibili conseguenze negative per l'ambiente e per la salute derivanti da un suo smaltimento inadeguato e permette di recuperare i materiali di cui è composto al fine di ottenere un importante risparmio di energia e di risorse. Per rimarcare l'obbligo di smaltire separatamente gli elettrodomestici, sul prodotto è riportato il marchio del contenitore di spazzatura mobile barrato. Lo smaltimento abusivo del prodotto da parte dell'utente comporta l'applicazione delle sanzioni amministrative previste dalla normativa vigente.





Please read these instructions carefully before using the appliance, and instruct other persons using it, too, if necessary. Keep the manual handy for future use.

If when reading these instructions manual certain parts should be difficult to understand, or if there is any confusion, contact the company indicated on the last page before using the product.



This symbol indicates that the appliance is a class II appliance. This means the plug on the power cord is not earthed.



This symbol highlights instructions and precautions for safe use. Warnings and appliance installation, use, cleaning and maintenance procedures may be updated slightly from those described in this manual; for further details, please consult the updated on-line manual at www.bimaritaly.it.

GENERAL NOTICES

- This device is intended for home use only, to ventilate internal rooms, and in the manner described in this manual: do not use it for any other purpose. Any other use is to be considered inappropriate and therefore dangerous. The manufacturer cannot be held responsible for eventual damage caused by inappropriate, improper or irresponsible use and/or for repairs made to the product by unauthorised personnel.

This appliance is intended to be used in household and similar applications such as:

- staff kitchen in shops, offices and other working environments;
 - farm houses
 - by clients in hotels, motels and other residential type environments
 - bed and breakfast type environments
- Do not touch the appliance with wet hands or feet.
 - Do not insert any tool, or your fingers, into the grille protecting the blades.

- This appliance can be used by children aged from 8 years and above and persons with reduced physical, sensory or mental capabilities or lack of experience and knowledge if they have been given supervision or instruction concerning use of the appliance in a safe way and if they understand the hazards involved. Children shall not play with the appliance. Cleaning and user maintenance shall not be made by children without supervision.
- The appliance must be kept out of children's reach.
- This appliance can be used by children aged 8 and older and by persons with reduced physical, sensory or mental capabilities or lack of experience and knowledge if they are properly supervised or if they have received instructions regarding the safe use of the appliance and have understood the related dangers. Children should not play with the appliance. Cleaning and maintenance should not be performed by children **unless they are older than 8 years of age** and are supervised.
- Ensure that the fan is switched off from the supply mains before removing the guard.
- Attention: when using electric appliances, the basic safety precautions must always be observed to avoid risks of fire, electric shocks and physical injury.
- Do not use the appliance if it is not operating correctly or seems damaged; if in doubt, contact professionally qualified personnel.
- Always unplug the appliance before you assemble, disassemble or make adjustments to the appliance.

- Make sure that the appliance is working correctly: if not, turn the appliance off and have it checked by professionally qualified personnel.
- Do not move the appliance when it is operating.
- Unplug the appliance when not in use.
- Do not use the device at room temperatures above 40 °C.
- Do not move the appliance when it is in function.
- Do not leave the device exposed to the weather (sun, rain, etc.).
- Do not pull on the cord to disconnect the plug from the socket.
- If the electric cord is damaged, it has to be replaced by the supplier or an authorized service center or a professionally qualified, to avoid any risks.
- Do not use the appliance with a timer or a programmer or with a system that can switch on the appliance automatically, to avoid risk of fire, since a fire risk exists if the heater is covered or positioned incorrectly.
- In the event of a breakdown or poor operation, turn the fan heater off and ask for professionally qualified help: repairs made by unqualified persons can be dangerous and render void the warranty.

INSTALLATION

- After removing the packing materials, check the integrity of the appliance; if you are unsure, do not use it and ask for qualified professional help. The packing materials (plastic bags, polystyrene foam, nails, etc.) must be kept out the reach of children because they are potential sources of danger.

All packaging elements must be disposed of according to their raw material (see the symbol stamped on each one) and according to the provisions of their municipality. The bag containing the set of the fixing screws or remote control, which is unmarked due to its small size, therefore you have to follow the procedures for the disposal of their municipality.

Attention: any stickers or advertising material applied to the grid removed before using the appliance. The manufacturer declines all responsibility in case this is not safe working practices will be respected.

- Before connecting the appliance, check that the voltage values shown on the data plate correspond to those of the electricity supply network. In the event of incompatibility between the electric outlet and the plug of the appliance, have the outlet replaced with another more suitable type by professionally qualified personnel, who will make sure that the section of the wires of the outlet is appropriate for the absorbed power of the product. In general, the use of adapters or extension cords is not recommended; if their use is indispensable, they must conform to existing safety standards and their current capacity (amperes) must not be less than the maximum of the appliance.
- The power socket must be easy to reach so the plug can be removed quickly in case of emergency.
- To not place the appliance near sinks or other container of liquids (minimum distance of 2 meters) to avoid the risk of it falling in.
- Do not place the appliance near an open flame, cooking or other heating appliance.
- Keep the fan far away from fabrics (curtains, etc.) or unstable materials that could obstruct the air intake grille; make sure that the front is free of unstable materials (dust, etc.).
- Do not place the wall fan into the room to avoid the back-flow of gases from the open flue of gas or other fuel-burning appliances (for duct and partition fans).
- Make sure that the electric cord is not touching rough, hot or moving surfaces and not twisted or wrapped around the appliance.

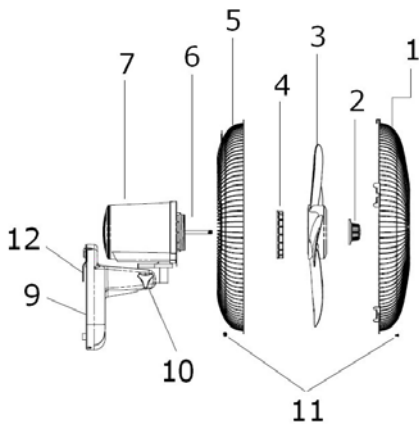

- 1) Front grille
- 2) Fan attachment ring nut
- 3) Fan
- 4) Grille attachment ring nut
- 5) Rear grille
- 6) Motor shaft
- 7) Body
- 8) On-speed button
- 9) Base
- 10) Screw Adjustable up/down tilt
- 11) Screw fix the grids
- 12) Mounting plate
- 13) Off button
- 14) Oscillation button
- 15) Mode button
- 16) Timer button

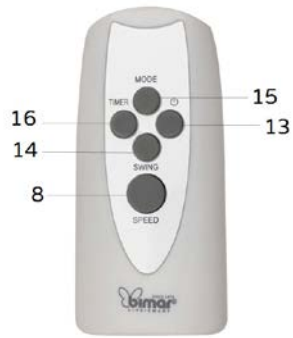

ASSEMBLY

Attention: the fan can be used only when completely and correctly assembled, that is complete with protection grids (rear and front).

Attention: always unplug the appliance before you assemble the appliance.

If in doubt, have the appliance checked or assembled by a qualified professional person.

For assembly, refer to below pictures.

Ventilator

1. Fasten the rear grid (5) to the motor casing, positioning the corresponding pins and holes, and lock using the appropriate ring nut (4).
2. Insert the fan (3) on the motor shaft (6) and lock with the appropriate ring nut (2) turning it tightly anti-clockwise.
3. Couple the front grid (1) with the rear grid (5) and lock with the plastic ring and ensure the fastening with the appropriate locking screw (11). Having done this, check that the protection grid is firmly coupled and fastened to the motor.

Wall installation

- The appliance must only be used if secured to a wall: the wall must be flat, smooth, very stable (as the appliance could tip over) and resistant.
- To install the appliance, proceed as follows and refer to the figures.
- If the appliance is fitted to a wall, the same must be made of masonry and/ or of resistant material (not of wood or synthetic material); follow the indications below for installation:
 - The wall fan must be installed at least 2 m above the floor
 - Place the metal plate to the wall, make 3 holes in the wall, as far apart (before drilling holes is good to measure the distance between the slots above), insert the screw anchors into the holes, place the plate metal and tighten the screws, attach the motor housing to the plate

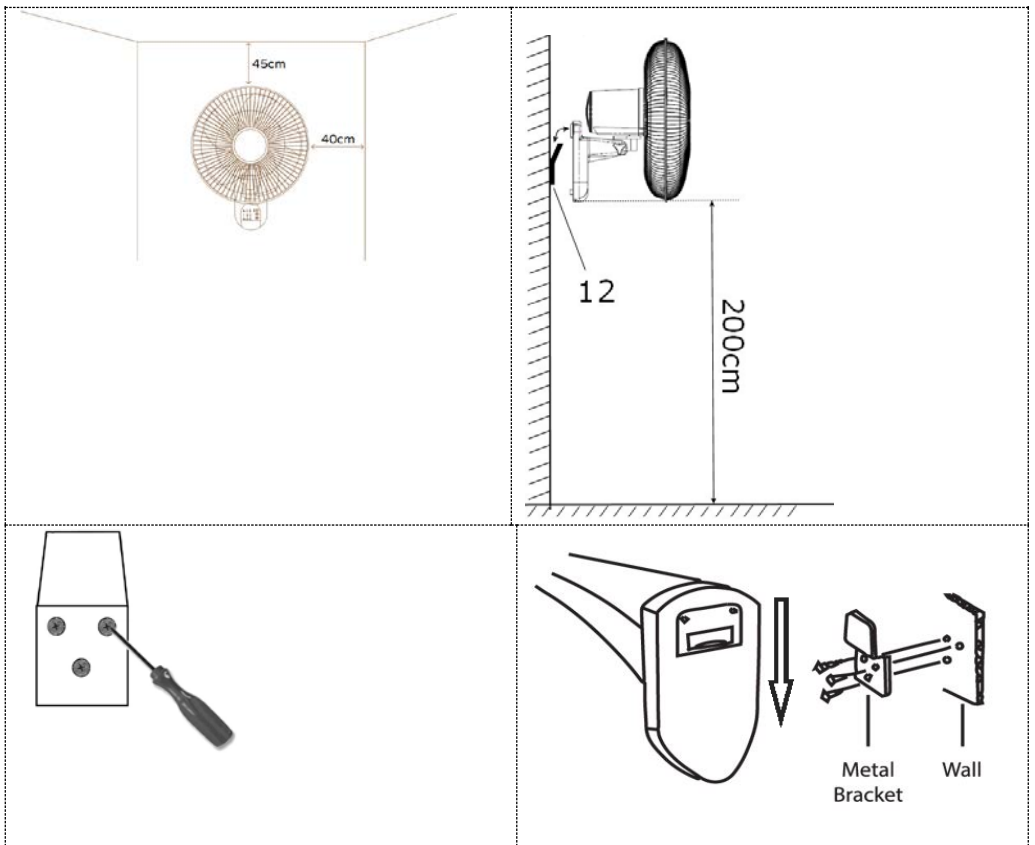

- If fixed in a bathroom shall state that the heater is to be installed so that switches and other controls cannot be touched by a person in the bath or shower.
- Warning: don't use wet hand touch the working machine and don't cover the wind outlet and inlet.
- Before each use, verify that the heater is in good condition and that the electrical cord is not damaged: in the case of doubt, ask for professionally qualified help.
- Make sure that the cable is correctly positioned and that it is not in contact with hot parts or sharp edges, nor wrapped around the device or twisted.
- The power socket must be easy to reach so the plug can be removed quickly in case of emergency.

Use

Attention: the fan can be used only when completely and correctly assembled, that is complete with its base.

Before each use, verify that the unit is in good condition, the electric cord is not damaged, if the power cord is damaged, it must be replaced by the manufacturer or a competent qualified electrician or a person with similar qualifications, in order to avoid any risk.

The fan's functions can be controlled either with the keypad located on the control panel or with the remote control. The remote control must be pointed at the control panel; for the first use take off the tab transparent plastic of the battery's side (type AAA).

Do not allow children to replace batteries.

Do not mix new and used batteries or batteries of different types.





Should the remote control not be used for long periods remove the batteries.

Insert the plug in the socket.

Ventilation:

1) To turn the fan on, press the key on the remote control "SPEED" or the control panel



2) To select the desired speed in normal mode "", repeatedly press the "" or "SPEED" key: on the control panel shows the selected speed ( = min;  = med;  = max).



Horizontal oscillation (right-left): this is controlled by the "SWING" key on the remote control or the pushbutton panel (14). To eliminate this motion, press the "SWING" key again.



Vertical inclination (high-low): it is regulated by gripping the motor body and orienting it in the direction desired; through the screw (10) to lock the body in the desired position.

Timer: this function allows setting the operating time and the fan will automatically stop at the end.

- To set the operating time, repeatedly press the "TIMER" key on the remote control: every time the key is pressed, the time set is changed and the indicator light on the control panel lights corresponding to the time selected (0.5 hour, 1 hour, 2 hours, 4 hours, ecc...): the maximum time is 7,5 hours. To deactivate the timer, press the button until the timer turns off.

- **Mode:** the three modes are selected by pressing the "MODE" (15): button:

1. "": constant ventilation
2. Sleep: (symbol ) , this mode reduces ventilation speed from one speed to the lower speed every half hour, in details:

- **Maximum speed set, lamp** "", cycles 30 minutes: the fan will run at intermittent max/medium/minimum speed; then after 30 minutes the cycles are: the fan will run at intermittent medium/minimum speed and turned off, and the signal lamp on () , then the cycles are: speed minimum and off, and the signal lamp on () , and then will switch to low speed until the unit is turned off

- **Average speed set, lamp** (🌀): cycles 30 minutes, the fan will run at intermittent medium/minimum speed and turned off; then after 30 minutes the cycles are: speed minimum and off, and the signal lamp on (🌀), and then will switch to low speed until the unit is turned off
- **Minimum speed set, lamp** (🌀): the fan will always run at intermittent minimum speed until the unit is turned off

3. Natural: intermittent ventilation (symbol "🌳"), as shown in the diagrams shown here.

Maximum speed selected

Medium speed selected

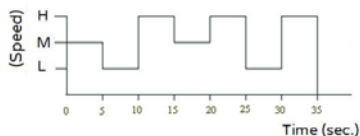

Minimum speed selected

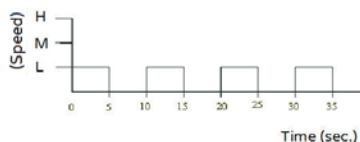

To turn the fan off, press the "OFF" key on the remote control or control panel "🔌", then remove the plug from the socket.

When not in use for long periods, the plug must always be removed from the socket.

CLEANING AND MAINTENANCE

Attention: before normal cleaning, remove the plug from the socket.

- Ensure that the fan is switched off from the supply mains before removing the guard (12).
- Clean the body with soft, slightly damp, cloth; do not use abrasive or corrosive products.
- Do not immerse any part of the fan in water or other liquid: if this should happen, do not put your hand in the liquid, but first remove the plug from the socket. Carefully dry the appliance and make sure that all the electrical parts are dry: in the case of doubt, ask for professionally qualified help.
- It is essential that the motor's air holes be kept from dust and lint.
- If the fan will not be used for long periods, it must be protected from dust and humidity; we recommend storing it in its original packaging.
- Should you decide not to use the appliance any more, we recommend making it inoperative by cutting the power cord (after making sure you have disconnected the plug from the socket) and make dangerous parts harmless if children are allowed to play with them (such as the blade).

BATTERIES - Remove the batteries from the remote control before its disposal. Do not dispose the batteries with domestic waste. The batteries must be disposed of in the appropriate containers or in the specific collecting centre. Suitable segregated collection helps prevent damage to the environment and to human health.

To remove batteries, refer to Instructions for use.



IMPORTANT INFORMATION FOR CORRECT DISPOSAL OF THE PRODUCT IN ACCORDANCE WITH EC DIRECTIVE 2011/65/EC.

At the end of its working life, the product must not be disposed of as urban waste. It must be taken to a special local authority differentiated waste collection centre or to a dealer providing this service. Disposing of a household appliance separately avoids possible negative consequences for the environment and health deriving from inappropriate disposal and enables the constituent materials to be recovered to obtain significant savings in energy and resources. As a reminder of the need to dispose of household appliances separately, the product is marked with a crossed-out wheeled dustbin.





Dieses Symbol fordert Sie auf, diese Anleitung vor dem Gebrauch des Geräts zu lesen und bei Bedarf auch andere Personen darüber zu informieren. Bewahren Sie diese Anleitung zum späteren Nachschlagen und während der gesamten Lebensdauer des Geräts auf. Sollten Teile dieser Anleitung schwer verständlich sein oder wenn Sie Zweifel haben, kontaktieren Sie bitte das Unternehmen unter der auf der letzten Seite genannten Adresse, bevor Sie das Produkt benutzen.



Dieses Symbol zeigt die elektrische Isolationsklasse II an. Deshalb ist der Stecker des Kabels ohne Erdungspol.



Dieses Symbol hebt Anweisungen und Warnhinweise für den sicheren Gebrauch hervor. Warnhinweise, Installation, Gebrauch, Reinigung und Wartung können geringfügig von diesem Handbuch abweichen; für weitere Details gehen Sie bitte auf die Webseite www.bimaritaly.it und konsultieren Sie das aktualisierte Online-Handbuch.

ALLGEMEINE HINWEISE

- Dieses Gerät ist ausschließlich für den Gebrauch im Haushalt zum Ventilieren der Räume bestimmt und darf nur in der in dieser Bedienungsanleitung beschriebenen Weise gebraucht werden: Verwenden Sie es zu keinem anderen Zweck. Jede andere Anwendung wird als unsachgemäß und deshalb gefährlich betrachtet. Wir übernehmen keine Haftung für Schäden, welche durch unsachgemäße Behandlung entstanden sind und/oder für Reparaturen, die nicht von Fachpersonal gemacht sind. Das Gerät soll in den Haushalt und ähnliche Anwendungen verwendet werden, wie:
 - Personalküche in Geschäften, Büros und anderen Arbeitsumgebungen;
 - Bauernhäuser
 - Von Kunden in Hotels, Motels und anderen Wohntyp Umgebungen
 - Übernachtung mit Frühstück Typ Umgebungen

- Benutzen Sie das Gerät nicht, wenn es nicht einwandfrei funktioniert oder beschädigt zu sein scheint. Im Zweifelsfall wenden Sie sich an eine Fachkraft.
- Kinder unter 8 Jahren, Personen mit eingeschränkten körperlichen, sensorischen oder geistigen Fähigkeiten sowie Personen ohne entsprechende Erfahrung oder Kenntnisse dürfen dieses Gerät nur unter Aufsicht oder nach Erhalt aller Anweisungen für die sichere Verwendung des Gerätes sowie Auskunft über die damit verbundenen Gefahren benutzen. Kinder sollten beaufsichtigt werden, um sicherzustellen, dass sie nicht mit dem Gerät spielen. Vom Anwender durchzuführende Reinigungs- und Wartungsarbeiten dürfen nicht von Kindern ohne Aufsicht durchgeführt werden.
- Dieses Gerät kann von Kindern ab 8 Jahren und Personen mit eingeschränkten körperlichen, sensorischen oder geistigen Fähigkeiten oder mangelnder Erfahrung und Wissen benutzt werden, sofern sie die notwendige Aufsicht oder Anweisungen im Hinblick auf den sicheren Umgang mit dem Gerät erhalten, und wenn sie sich der möglichen Gefahren bewusst sind. Kinder dürfen nicht mit dem Gerät spielen. Die Säuberung und Wartung darf nicht von Kindern durchgeführt werden, außer wenn sie über 8 Jahre alt sind und dabei beaufsichtigt werden.
- Bewahren Sie das Gerät außer Reichweite von Kindern auf.
- Achtung: Beim Umgang mit Elektrogeräten immer die grundsätzlichen Sicherheitsmaßnahmen beachten. Damit vermeiden Sie Brandgefahr sowie die Gefahr von Stromschlägen und Körperverletzungen.

- Das Gerät niemals mit nassen oder feuchten Händen oder Füßen berühren.
- Keinesfalls ein Werkzeug oder die Finger durch das Schutzgitter des Flügelrads einführen.
- Verwenden Sie das Gerät nicht bei Umgebungstemperaturen über 40°C.
- Setzen Sie das Gerät nicht der Witterung (direkte Sonneneinstrahlung, Regen usw.) aus.
- Ziehen Sie nicht am Kabel, um den Netzstecker aus der Steckdose zu ziehen.
- Stellen Sie das Gerät nicht um während des Gebrauches.
- Gestatten Sie nicht, dass Kinder oder geistig behinderte Personen das Gerät ohne Aufsicht verwenden.
- Eine beschädigte Anschlussleitung muss von dem Lieferanten, von einem Kundendienst oder von einem Fachmann ausgewechselt werden.
- Stellen Sie sicher, dass der Lüfter von der Stromversorgung getrennt ist, bevor das Schutzschild zu entfernen .
- Um Feuergefahr zu umgehen, benutzen Sie das Gerät nicht mit einer Zeitschaltuhr, einem Programmierungssystem oder mit einem System, Zum Vermeiden von Brandgefahr, falls das Gerät abgedeckt ist oder nicht ordnungsgemäß positioniert ist.
- Schalten Sie das Gerät bei einem Defekt oder einer Störung ab und lassen Sie dasselbe von einer Fachkraft kontrollieren.

INSTALLATION

- Prüfen Sie nach dem Auspacken, ob das Gerät unversehrt ist; benutzen Sie im Zweifelsfall auf keinen Fall das Gerät und wenden Sie sich an eine Fachkraft. Lassen Sie das Verpackungsmaterial (Kunststoffbeutel, PS- Hartschaum, Nägel usw.) nicht in Reichweite von Kindern. Es stellt eine Gefahrenquelle für Kinder dar. **Achtung:** jeder Aufkleber oder

jedes Publizitätsmaterial auf der Vorderes Schutzgitter soll vor dem Gebrauch des Gerätes entfernt werden.

Alle Verpackungselemente sind nach ihren jeweiligen Rohstoffen (siehe Symbol auf jedem einzelnen) und nach den Vorschriften Ihrer Gemeinde zu entsorgen. Der Beutel, der das Befestigungsschrauben oder die Fernbedienung enthält, der aufgrund seiner geringen Größe nicht gekennzeichnet ist, für seine Entsorgung sind die Verfahren Ihrer Gemeinde zu entsorgen.

- Kontrollieren Sie, ob die Netzspannung mit der auf dem Gerät vermerkten Spannung übereinstimmt bevor Sie den Stecker in die Steckdose stecken. Im Fall einer Unvereinbarkeit zwischen dem Stecker und der Steckdose, lassen Sie die Anschlussleitung von einem Fachmann auswechseln, der sich vergewissern wird, dass die Netzspannung mit der der Anschlussleitung übereinstimmt. Im Allgemeinen ist es abgeraten Verlängerungsschnur oder Adapter zu benutzen. Falls es jedoch unbedingt notwendig wäre, diese zu benutzen, vergewissern Sie sich, dass diese den geltenden Sicherheitsvorschriften entsprechen, und dass deren Stromstärke nicht niedriger ist, als die maximale Stromstärke des Gerätes.
- Stellen Sie das Gerät nicht zu nahe an Waschbecken oder Flüssigkeitsbehältern auf (Mindestabstand 2 Meter), um zu verhindern, dass es in sie hinein fallen kann.
- Die Steckdose muss leicht zugänglich sein: Damit kann der Stecker im Bedarfsfall problemlos aus der Steckdose gezogen werden.
- Stellen Sie den Ventilator entfernt von Vorhängen u.ä. auf, um zu verhindern, dass das Schutzgitter auf der Saugseite verdeckt wird. Vergewissern Sie sich auch, dass der vordere Teil sauber ist (Staub usw.).
- Stellen Sie sicher, dass das Netzkabel nicht über scharfe Kanten oder heiße oder bewegliche Teile verläuft. Es darf auch nicht um das Gerät gewickelt bzw. aufgewickelt sein.

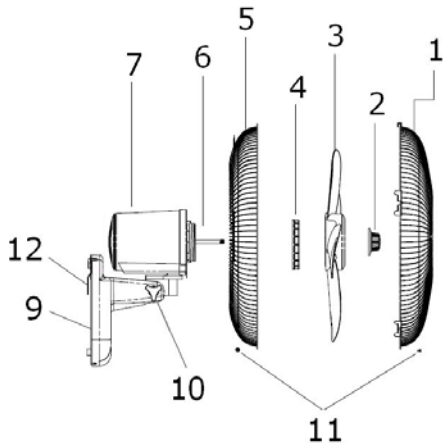

- 1) Vorderes Schutzgitter
- 2) Hinterer Transportgriff
- 3) Flügelrad
- 4) Arretierring des Schutzgitters
- 5) Hinteres Schutzgitter
- 6) Motorwelle
- 7) Motorgehäuse
- 8) Taste on- speed
- 9) Base
- 10) Schrauben Neigung nach oben/unten, einstellbar
- 11) Schrauben
- 12) Montageplatte
- 13) Taste On/Off
- 14) Taste Waagrechte Schwenkbewegung
- 15) Taste mode
- 16) Taste timer

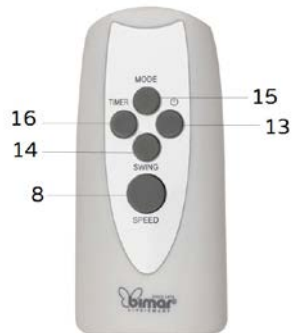

MONTAGE

Achtung: der Ventilator kann ausschließlich bei vollständiger und ordnungsgemäßer Montage mit Halterung und Schutzgitter. Im Zweifelsfall lassen Sie bitte diese Arbeit von qualifizierten Fachkräften kontrollieren oder durchführen. Für die Montage verweisen wir auf Abb. 1.

Ventilator

1. Das Rückgitter (5) am Motorgehäuse befestigen, dabei so positionieren, dass Stifte und Löcher fluchten und durch die entsprechende Nutmutter (4) feststellen.

- Das Gebläse (3) auf die Motorwelle (6) stecken und durch die entsprechende Nutmutter (2) feststellen, dabei gegen den Uhrzeigersinn festschrauben.
- Vordergitter (1) und Rückgitter (5) miteinander verbinden und mit dem Kunststoffring feststellen. Die Befestigung mit der entsprechenden Schraube /Gegenmutter (11) sichern. Am Ende des Vorgangs stellen Sie bitte sicher, dass die Schutzgitter fest miteinander verbunden und am Motor befestigt sind.

Wandmontage

- Stellen Sie den Wandlüfter nicht in der Nähe von anderen Wärmequellen, entzündbaren Stoffen (Vorhänge, Tapeten usw.), von feuergefährlichem Gas oder explosionsgefährdetem Material (Sprühdosen usw).
- Der Wandlüfter muss für den Betrieb an der Wand befestigt werden. Die Wand muss eben, glatt, stabil (damit sie das Gewicht des Geräts tragen kann) und wärmebeständig sein. Das Gerät muss entfernt von Wärmequellen angeordnet werden. - Das Gerät muss entfernt von Badewannen und Duschen angebracht werden, damit es nicht von Spritzwasser oder Dampf getroffen werden kann.
- Bei der Montage des Geräts wie folgt vorgehen und sich von den Abbildungen anleiten lassen.
- Das Gerät Heizgerät muss mindestens 2 m über dem Boden installiert werden.
- Setzen Sie die Metallplatte an der Wand, Bohrer 3 Löcher in die Wand, so weit auseinander, (vor Bohrungen ist gut, um den Abstand zwischen den Schlitzen oben messen), setzen Sie die Dübel in die Löcher wird die Platte Metall und ziehen Sie die Schrauben wie in , schließen Sie das Motorgehäuse an der Platte und befestigen Sie.

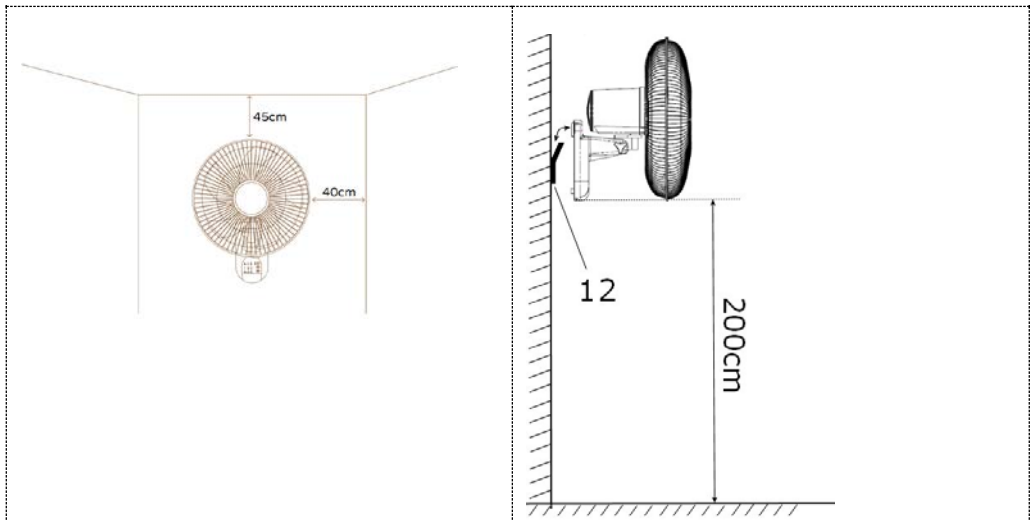

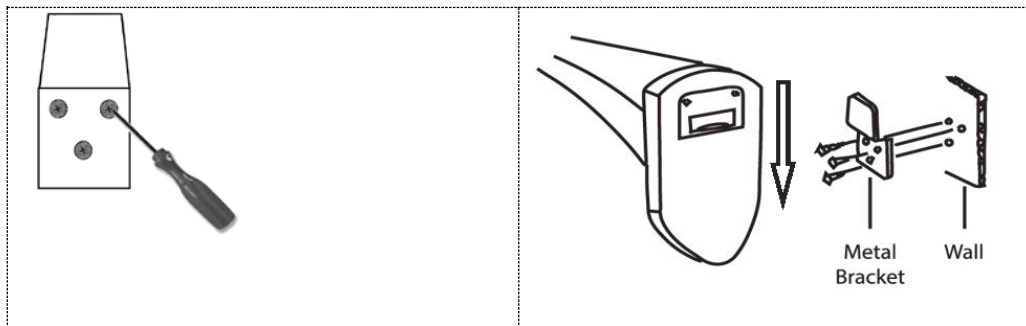

GEBRAUCH



Sie können die Funktionen des Ventilators sowohl mit dem Bedienfeld als auch mit der Fernbedienung wählen. Vor Gebrauch müssen Sie die Batterien in die Fernbedienung einsetzen. Öffnen Sie hierzu die Klappe auf der Rückseite, setzen Sie zwei Batterie vom Type (AAA).

Kinder dürfen keine Batterien austauschen.

Wir empfehlen gleichzeitig immer alle Batterien auszuwechseln. Bereits benutzte Batterien nicht mit neuen Batterien mischen. Bei längerer Nichtbenutzung die Batterien aus der Fernbedienung nehmen.

Stecken Sie den Netzstecker in die Netzsteckdose.

Ventilation:

- 1) Drücken Sie die Taste "SPEED" der Fernbedienung oder des Bedienfelds , um den Ventilator einzuschalten. Der Ventilator schaltet sich mit der niedrigsten Geschwindigkeit ein.
- 2) Für die Wahl der gewünschten Geschwindigkeit müssen Sie wiederholt die Taste "SPEED/" drücken: Auf dem Bedienfeld leuchtet die der gewählten Geschwindigkeit

entsprechende Kontrolllampes auf =min, =med, =max) und „“.

Waagrechte Schwenkbewegung (rechts-links): Zum Aktivieren der Schwenkbewegung müssen Sie die Taste "OSCIL" auf der Fernbedienung oder dem Bedienfeld drücken.



Zum Stoppen der Bewegung drücken Sie erneut die Taste SWING" (die zugehörige Kontrolllampe erlischt dann wieder),14.

Senkrechte Neigung (oben-unten): Neigen Sie das Motorgehäuse mit den Händen in die gewünschte Richtung.

Timer: Mit dieser Funktion können Sie die Betriebsdauer einstellen, nach deren Ablauf das Gerät automatisch ausgeschaltet wird.

- Zum Einstellen der Betriebsdauer drücken Sie die Taste "TIMER" der Fernbedienung.
- Bedienfelds: Die eingestellte Zeit ändert sich mit jedem Drücken dem Bedienfeld leuchtet die der gewählten Zeit entsprechende Kontrolllampe auf (0,5 Stunde - 1 Stunde - 2- 4 Stunde, Stunden,...): Es kann eine Zeit von maximal 7,30 Stunden eingestellt werden. Zum Ausschalten des Timers die Taste so oft drücken, bis alle Zeitangaben sich ausschalten.

- **Modus:** Die drei verfügbaren Modi werden durch Betätigen der Taste “MODE” ausgewählt:

1.  : konstante Ventilation:
2. *Sleep*: Zum Einschalten des “Sleep”-Modus, erneut die Taste drücken, bis am Display die Ikone “ZZZ” angezeigt wird: Dieser Modus vermindert nach jeweils einer halben Stunde die Ventilation von einer auf die nächste niedrigere Geschwindigkeit
3. Natural: Wechselnde Ventilation (Symbol „“) gemäß nachfolgend dargestellter Pläne.

Maximalgeschwindigkeit ausgewählt

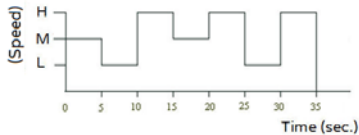

Mittlere Geschwindigkeit ausgewählt



Minimalgeschwindigkeit ausgewählt

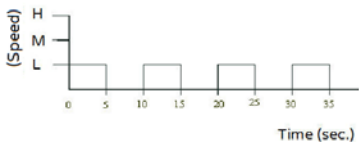

Zum Ausschalten des Ventilators müssen Sie die Taste “OFF/ ” der Fernbedienung oder des Bedienfelds drücken und den Netzstecker aus der Netzsteckdose ziehen.

Bei längerem Gerätstillstand den Stecker aus der Steckdose ziehen.

REINIGUNG UND PFLEGE

Achtung: ziehen Sie den Netzstecker aus der Netzsteckdose, bevor Sie das Gerät reinigen.

- Verwenden Sie zum Reinigen ein weiches, leicht feuchtes Tuch. Verwenden Sie keine scheuernden oder aggressiven Reinigungsmittel.
- Kein Teil des Ventilators darf in Wasser oder andere Flüssigkeiten eingetaucht werden: Sollte dies geschehen, keinesfalls die Hand in die Flüssigkeit tauchen, sondern als Erstes den Netzstecker aus der Netzsteckdose ziehen. Trocknen Sie das Gerät sorgfältig und vergewissern Sie sich, dass alle elektrischen Teile trocken sind: Wenden Sie sich im Zweifelsfall an einen Fachmann.
- Die Lüftungsöffnungen des Motors müssen unbedingt frei von Staub und sonstigen Verunreinigungen gehalten werden.
- Wenn Sie den Ventilator längere Zeit nicht verwenden wollen, müssen Sie ihn geschützt vor Staub und Feuchtigkeit aufbewahren. Wir empfehlen Ihnen, hierzu die Originalverpackung zu verwenden.
- Wenn Sie vorhaben, das Gerät nicht mehr zu verwenden, sollten Sie es unbrauchbar machen, indem Sie das Netzkabel abschneiden. Vergewissern Sie sich vorher, dass Sie den

Netzstecker aus der Netzsteckdose gezogen haben! Außerdem sollten Sie dafür Sorge tragen, dass die gefährlichen Teile (wie z.B. das Flügelrad) keine Verletzungen verursachen können, wenn Sie von Kindern zum Spielen verwendet werden.

BATTERIEN - Die Batterien vor der Fernsteuerung aus dem Gerät nehmen. Die Batterien nicht in den Hausmüll werfen. Die Batterien müssen in dafür vorgesehenen Behältern oder Sammelzentren entsorgt werden. Die richtige Entsorgung trägt dazu bei, mögliche negative Auswirkungen auf Umwelt und Gesundheit zu vermeiden.

Um die Batterien herauszunehmen, den Anleitungen Folge leisten.



WICHTIGER HINWEIS FÜR DIE KORREKTE ENTSORGUNG DES PRODUKTS IN ÜBEREINSTIMMUNG MIT DER EG-RICHTLINIE 2011/65/EG.

Am Ende seiner Nutzungszeit darf das Produkt NICHT mit dem Hausmüll entsorgt werden. Es muss zu einer örtlichen Sammelstelle für Sondermüll oder zu einem Fachhändler gebracht werden, der einen Rücknahmeservice anbietet. Die getrennte Entsorgung eines Haushaltsgerätes vermeidet mögliche negative Auswirkungen auf die Umwelt und die menschliche Gesundheit, die durch eine nicht vorschriftsmäßige Entsorgung bedingt sind. Zudem ermöglicht dies die Wiederverwertung der Materialien, aus denen das Gerät hergestellt wurde, was erhebliche Einsparungen an Energie und Rohstoffen mit sich bringt.





Nous vous prions de lire attentivement ces instructions avant d'utiliser l'appareil et de les divulguer à toutes les personnes qui pourraient en avoir besoin. Gardez-lez a portée de main. Si à la lecture de ce manuel d'instruction certaines parties étaient difficiles à comprendre ou si vous aviez des doutes, veuillez contacter la société à l'adresse indiquée avant d'utiliser le produit.



Ce symbole indique que l'appareil est de la classe II, pour qui le cordon d'alimentation est dépourvu de pôle à la terre.



Ce symbole met en évidence le mode d'emploi et les instructions pour une utilisation en toute sécurité. Les sections Précautions d'utilisation, Installation, Utilisation, Nettoyage et entretien de l'appareil peuvent subir de légères modifications par rapport à la présente notice; pour des informations complémentaires, nous vous conseillons de vous connecter au site www.bimaritaly.it, pour consulter les mises à jour des instructions en ligne.

AVERTISSEMENTS GÉNÉRAUX

- Cet appareil est destiné exclusivement à l'emploi domestique pour la ventilation des pièces et conformément aux modalités indiquées dans le présent manuel: ne l'utilisez pour aucune autre destination. Tout autre usage est considéré comme inopportun et donc dangereux. Aucune responsabilité ne peut être engagée pour des détériorations dues à une utilisation inappropriée ou non conforme au mode d'emploi et/ou pour des réparations faites par du personnel non autorisé. Cet appareil est destiné à être utilisé dans des applications domestiques et analogues telles que:
 - les coins cuisines réservés au personnel des magasins, bureaux et autres environnements professionnels;
 - les fermes;
 - l'utilisation par les clients des hôtels, motels et autres environnements à caractère résidentiel;
 - les environnements de type chambres d'hôtes.
- Ne touchez pas l'appareil les pieds ou les mains mouillés.

- N'introduisez aucun outil ni les doigts entre les mailles de la grille de protection de l'hélice.
- N'utilisez pas l'appareil à une température ambiante supérieure à 40°C.
- Ne laissez pas l'appareil exposé aux agents atmosphériques (soleil, pluie, etc.).
- Ce produit ne peut être utilisé par des enfants de moins de 8 ans ou par des personnes possédant des capacités physiques, sensorielles ou mentales réduites, sans expérience ni connaissances suffisantes, à moins qu'elles ne se trouvent sous la surveillance de quelqu'un ou qu'elles aient reçu les instructions nécessaires relatives à l'utilisation en toute sécurité de l'appareil et à leur compréhension. Les enfants ne doivent en aucun cas jouer avec l'appareil. Le nettoyage et l'entretien à la charge de l'utilisateur ne doivent pas être effectués par des enfants sans surveillance.
- Cet appareil peut être utilisé par des enfants de 8 ans et plus et par des personnes avec des capacités physiques, sensorielles ou mentales réduites ou avec un manque d'expérience ou de connaissance si une surveillance de ces personnes a été mise en place ou s'ils ont reçu des instructions au sujet de l'utilisation en toute sécurité de l'appareil et s'ils ont compris les risques liés. Les enfants ne doivent pas jouer avec l'appareil. Les opérations de nettoyage et d'entretien ne doivent pas être faites par des enfants à moins qu'ils aient plus de 8 ans et qu'ils soient surveillés.
- Tenir hors de portée des enfants.
- Attention: pendant l'emploi d'appareils électriques, les consignes de sécurité doivent toujours être respectées afin d'éviter tout risque de feu, électrocution ou blessure.

- N'utilisez pas l'appareil s'il ne fonctionne pas correctement ou semble endommagé; en cas de doute, adressez-vous à un technicien spécialisé.
- Ne tirez pas sur le câble pour déplacer l'appareil.
- Ne déplacez pas le l'appareil quand il est en fonctionnement.
- Ne tirez pas sur le câble d'alimentation ou sur l'appareil lui-même pour débrancher la fiche de la prise de courant.
- Si le câble est endommagé, il doit être obligatoirement remplacé par un service qualifié compétent ou par une personne qualifiée.
- Assurez-vous que le ventilateur est débranché de l'alimentation électrique avant de retirer le bouclier de protection.
- N'utilisez pas l'appareil avec une minuterie ou un programmateur ou avec un système qui peut mettre l'appareil en marche automatiquement, pour éviter tout risque d'incendie si l'appareil est couvert ou situé en position non appropriée.
- En cas de panne ou de mauvais fonctionnement, éteindre l'appareil et le faire contrôler par un personnel qualifié professionnellement.

INSTALLATION

- Après avoir enlevé l'emballage, s'assurer de l'intégrité de l'appareil; en cas de doute, ne pas l'utiliser et s'adresser à un personnel qualifié professionnellement. On ne doit pas laisser les éléments d'emballage (sachets en matière plastique, polystyrène expansé, clous, etc...) à portée de main des enfants étant donné que ce sont des sources de danger potentielles. Lors de l'élimination des éléments d'emballage, tenir compte du matériau dont ils sont constitués (voir symbole imprimé sur chacun d'entre eux) et des dispositions municipales en vigueur. En raison de ses dimensions réduites, le sachet contenant la télécommande est dépourvu de marquage; il est en polyéthylène et doit être éliminé selon les modalités en vigueur pour ce type de plastique.
Attention : les autocollants publicitaires et autres films sur grid, doivent être retirés avant d'utiliser l'appareil.
- Avant d'utiliser l'appareil, vérifiez que la tension du réseau corresponde bien à celle indiquée sur la plaque signalétique de l'appareil. En cas d'incompatibilité entre la prise et la fiche de l'appareil, faites remplacer le cordon d'alimentation par un service qualifié compétent qui devra s'assurer que la tension du cordon corresponde à la tension du réseau électrique. En général l'utilisaton d'adaptateurs ou de rallonges est déconseillée;

cependant, s'il s'avère indispensable d'en utiliser, ils doivent être conformes aux normes de sécurité en vigueur et leur ampérage ne peut pas être inférieur au maximum de l'appareil.

- Avant chaque utilisation, vérifier si l'appareil est en bon état, si le cordon électrique n'est pas endommagé: en cas de doute, il faut s'adresser au personnel qualifié professionnellement.
- La prise secteur doit être facile d'accès afin de pouvoir débrancher facilement l'appareil en cas d'urgence.
- Ne pas placer l'appareil à proximité de lavabos ou de récipients contenant des liquides (distance minimum 2 mètres) afin d'éviter qu'il risque de tomber dedans.
- Placer le ventilateur éloigné de tissus (rideaux, etc.) ou de matériaux volatiles susceptibles de boucher la grille d'aspiration ; vérifier que la partie antérieure aussi est libre de matériaux volatiles (poussière, etc.).

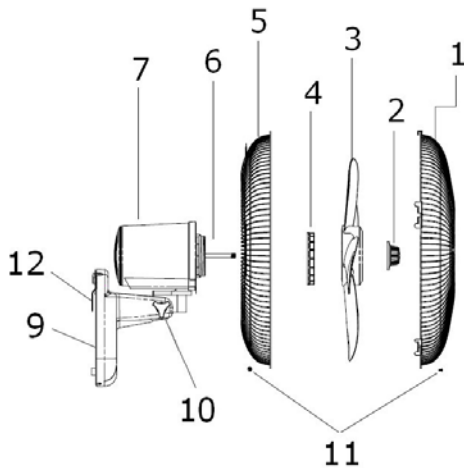

- 1) Grille antérieure.
- 2) Bague de fixation du rotor
- 3) Rotor du ventilateur
- 4) Vis à anneau en plastique
- 5) Grille postérieure
- 6) Corps
- 7) Arbre moteur
- 8) Touche on-vitesse
- 9) Base
- 10) Vis Inclinaison haut/bas
- 11) Vis
- 12) Plaque de montage
- 13) Touche Off
- 14) Touche oscillation
- 15) Touche Mode
- 16) Touche Minuterie

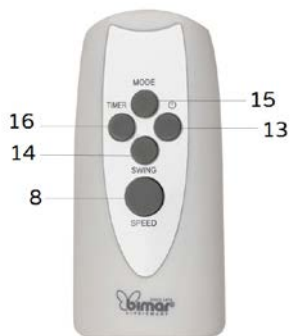

ASSEMBLAGE

Attention: le ventilateur ne peut être utilisé que s'il est entièrement et correctement assemblé, avec sa base, son support et sa grille de protection. En cas de doute, faites contrôler ou effectuer l'opération par du personnel qualifié. Pour l'assemblage, reportez-vous à la Fig. 1.

- 1) Fixez la grille à l'arrière (5) du carter du moteur en la positionnant de manière à ce que les chevilles et les trous correspondent et bloquez-la avec l'écrou prévu à cet effet (4).
- 2) Placez le ventilateur (3) sur le vilebrequin (6) et bloquez-le avec l'écrou prévu à cet effet (2) en le vissant fortement dans le sens contraire des aiguilles d'une montre.
- 3) Unissez la grille avant (1) à la grille arrière (5) en les bloquant avec une bague en plastique, et fixez le tout à l'aide de la vis avec écrou prévue à cet effet (11). À la fin de l'opération, assurez-vous que la grille de protection est solidement unie et fixée au moteur.

Installation murale

- Il faut employer le radiateur soufflant uniquement s'il est fixé au mur, dont la superficie doit être plate et sans aspérité et bien stable (car l'appareil pourrait se renverser).
- Pour assembler l'appareil, procéder de la façon suivante et prendre comme référence les figures.
- En cas d'installation murale, le mur auquel l'appareil est fixé doit être en maçonnerie et/ou en matériau thermorésistant (le bois et les matériaux synthétiques sont à éviter) ; se conformer aux instructions ci-dessous pour l'installation :
 - L'appareil de chauffage doit être installé à au moins 2 m au-dessus du sol
 - Placer la plaque de métal au mur, percez 3 trous dans le mur, (avant trous de forage est bon de mesurer la distance entre les fentes au-dessus), insérer les chevilles dans les trous, placer la plaque métal et serrer les vis, fixez le carter du moteur à la plaque et la fixer

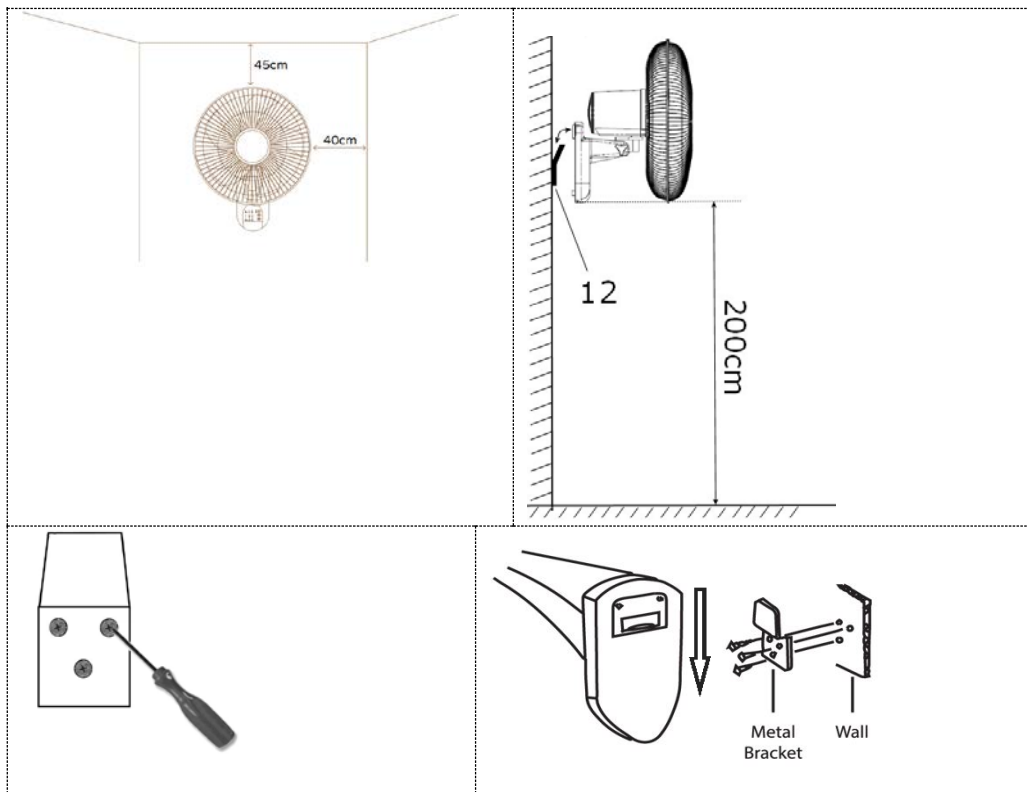







UTILISATION

Les fonctions du ventilateur peuvent être actionnées soit à travers les boutons-poussoirs situés sur le tableau de commande, soit à l'aide de la télécommande. Introduire la pile (type AAA), puis pointer la télécommande en direction du tableau de commande.

Introduire la fiche dans la prise de courant.

Nous vous conseillons de remplacer en même temps toutes les piles. Ne pas mélanger des piles déjà utilisées et des piles neuves. Pendant de longues périodes d'inactivité de la télécommande, retirer les piles. Ne pas laisser les enfants remplacer les piles.

Ventilation :

- 1) Pour allumer le ventilateur, appuyer sur la touche "SPEED" de la télécommande ou du tableau de commande «  ».
- 2) Pour sélectionner la vitesse souhaitée, appuyer à plusieurs reprises sur la touche "SPEED/": on verra s'allumer sur le tableau de commande la lampe témoin qui correspond à la vitesse sélectionnée (=min; = moy; =max).and vitesse «  ».

Oscillation horizontale (droite-gauche): appuyer sur la touche “SWING” de la télécommande ou du tableau à pousoirs. Pour supprimer le mouvement, appuyer à nouveau sur la touche “SWING”.

Inclinaison verticale (haut-bas) : pour la régler, empoigner le corps moteur et l’orienter dans la direction souhaitée.

Minuterie: cette fonction permet de configurer le temps de fonctionnement au terme duquel l’appareil s’arrête automatiquement.

- Pour définir le temps de fonctionnement, appuyer à plusieurs reprises sur la touche “TIMER” de la télécommande. À chaque pression de la touche, le temps programmé varie et le témoin lumineux correspondant au temps sélectionné s’allume sur le tableau de commande (0,5 heure - 1 heure – 2 heures - 4 heures,) : le temps maximum est de 7,5 heures.

Pour désactiver la minuterie, appuyer sur la touche jusqu’à ce que toutes les durées s’éteignent. Puis débrancher la fiche de la prise de courant.

1.  ventilation constante
2. *Sleep*: Pour activer le mode «Sleep», appuyer à nouveau sur la touche jusqu’à ce que sur l’écran apparaisse cette icône (symbole “Zzz”): ce mode réduit la ventilation d’une vitesse à celle suivante inférieure, après chaque demi heure,

3. Natural: ventilation intermittente (symbole “”), c’est à dire comme les schémas représentés ici.

Vitesse maximale sélectionnée

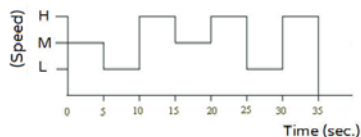

Vitesse moyenne sélectionnée

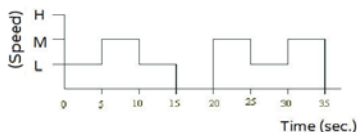

Vitesse minimale sélectionnée

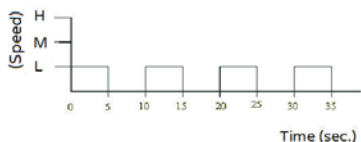

Pour éteindre le ventilateur, appuyer sur la touche “” de la télécommande ou du tableau de commande “OFF”, puis débrancher la fiche de la prise de courant.

En cas d’inutilisation prolongée, débrancher la fiche de la prise de courant.

NETTOYAGE ET ENTRETIEN

Attention: avant d'exécuter les opérations de nettoyage ordinaires, débrancher la fiche de la prise de courant.

- Pour le nettoyage, utiliser un chiffon doux, légèrement humide ; éviter les produits abrasifs ou corrosifs.
- Ne plonger aucune partie du ventilateur dans l'eau ou dans un autre liquide ; si cela devait arriver, ne pas plonger la main dans le liquide, mais débrancher avant toute chose la fiche de la prise de courant. Sécher l'appareil avec soin et vérifier que toutes les parties électriques sont sèches : en cas de doute, s'adresser à un personnel professionnel qualifié.
- Il est indispensable de maintenir les trous d'aération du moteur dégagés de toute présence de poussière et de particules textiles.
- En cas de longues périodes d'inutilisation, ranger le ventilateur à l'abri de la poussière et de l'humidité ; nous recommandons d'utiliser son emballage original.
- Si l'on décide de ne plus utiliser l'appareil, il est recommandé de le rendre inopérant en coupant le câble d'alimentation (s'assurer au préalable d'avoir débranché la fiche de la prise de courant) et de rendre inoffensives les parties qui sont dangereuses si des enfants devaient s'en servir pour jouer (par exemple l'hélice).

PILES - Retirer les piles de télécommande avant de l'éliminer. Ne pas jeter les piles avec les ordures ménagères. Les piles doivent être éliminées dans des conteneurs spéciaux ou dans des points de collecte spécifiques. Une collecte séparée adéquate permet d'éviter d'éventuels effets négatifs sur l'environnement et la santé. Pour enlever les piles, suivre les indications des Instructions d'utilisation.



AVERTISSEMENTS POUR L'ÉLIMINATION CORRECTE DU PRODUIT AUX TERMES DE LA DIRECTIVE EUROPÉENNE 2011/65/UE.

Au terme de son utilisation, le produit ne doit pas être éliminé avec les déchets urbains. Le produit doit être remis à l'un des centres de collecte sélective prévus par l'administration communale ou auprès des revendeurs assurant ce service. Éliminer séparément un appareil électroménager permet d'éviter les retombées négatives pour l'environnement et la santé dérivant d'une élimination incorrecte, et permet de récupérer les matériaux qui le composent dans le but d'une économie importante en termes d'énergie et de ressources. Pour rappeler l'obligation d'éliminer séparément les appareils électroménagers, le produit porte le symbole d'un caisson à ordures barré.





Este símbolo le invita a leer atentamente las instrucciones antes de utilizar el aparato y a comunicarlas a terceros si es necesario. Guarde este folleto para referencias futuras y durante toda la vida del aparato. Si cualquier parte de estas instrucciones de uso es difícil de comprender o si tiene dudas, contacte con la empresa a la dirección que aparece en la última página antes de utilizar el producto.



Este símbolo indica la clase II aislamiento eléctrico, por lo tanto el enchufe del cable no tiene el polo para la puesta a tierra.



Este símbolo resalta instrucciones y advertencias para un uso seguro. Advertencias, instalación, uso, limpieza y mantenimiento del aparato pueden presentar leves actualizaciones respecto a este manual; para mayores detalles se aconseja visitar la web www.bimaritaly.it, para consultar el manual actualizado on-line.

ADVERTENCIAS GENERALES

- Este aparato está destinado exclusivamente al uso doméstico para la ventilación de ambientes internos: no lo use para ningún otro fin. Cualquier otro uso debe considerarse impropio y peligroso. El fabricante no se hace responsable de posibles daños derivados de un uso impropio, erróneo e irresponsable y/o de reparaciones efectuadas por un personal no calificado.

Este aparato está diseñado para ser utilizado en aplicaciones domésticas y análogas, tales como:

- Personal de cocina en tiendas, oficinas y otros entornos de trabajo;
 - Casas rurales
 - Por los clientes en hoteles, moteles y otros entornos de tipo residencial
 - Cama y desayuno tipo ambientes
- No introducir ningún utensilio ni los dedos entre las mallas de la red de protección del ventilador.
 - No utilizar el aparato con una temperatura ambiente superior a los 40°C.
 - Este aparato puede ser utilizado por niños mayores de 8 años y por personas con reducidas capacidades físicas, sensoriales o mentales, así como sin experiencia o sin el conocimiento necesario, siempre que se

encuentren vigilados o bien después que estas hayan recibido instrucciones correspondientes con el uso seguro del aparato y hayan comprendido los riesgos relacionados con el mismo. Los niños no deben jugar con el aparato. La limpieza y el mantenimiento no deben ser realizados por niños sin supervisión.

- Este aparato puede ser utilizado por niños mayores de 8 años y por personas con reducidas capacidades físicas, sensoriales o mentales o desprovistas de experiencia y conocimientos siempre que cuenten con una vigilancia adecuada o que hayan recibido instrucciones sobre cómo utilizar el aparato en condiciones de seguridad comprendiendo los peligros que comporta. Los niños no deben jugar con el aparato. Las operaciones de limpieza y de mantenimiento no pueden ser efectuadas por niños de edad inferior a 8 años sin la supervisión de un adulto.
- El aparato debe ser mantenido fuera del alcance de los niños.
- Atención: cuando se utilizan aparatos eléctricos, es preciso respetar siempre las precauciones de seguridad básicas para evitar los riesgos de incendio, de descargas eléctricas y de lesiones físicas.
- No utilizar el aparato si no funciona correctamente o si parece deteriorado; en caso de duda, acudir a personal profesional calificado.
- Asegurarse de que el ventilador funciona correctamente: de no ser así, apagar el aparato y hacerlo revisar por personal profesional calificado.
- No desplazar el aparato mientras está funcionando.
- Si el aparato no está en función, sacar la clavija de la toma de corriente.
- Desconectar siempre el aparato de la toma de corriente antes de ensamblar, desmontar y limpiar el aparato
- No dejar el aparato expuesto a los agentes atmosféricos (sol, lluvia, etc.).
- No tocar el aparato con las manos o los pies mojados.
- No tirar del cable para desplazar el aparato.

- No tirar del cable de alimentación o del propio aparato para sacar la clavija de la toma de corriente.
- Si el cable de alimentación está estropeado, hacerlo cambiar por el fabricante, por su servicio de asistencia técnica o en todo caso por una persona con una calificación similar a fin de prevenir cualquier riesgo.
- Comprobar que el ventilador está desconectado de la red de alimentación antes de retirar la pantalla de protección.
- No conecte el aparato a sistemas de control térmico, programador, temporizador u otro dispositivo que pueda encender al aparato de modo automático, evitando de este modo el riesgo de dañar a personas, animales o cosas.
- En caso de avería o de funcionamiento defectuoso, apagar el aparato y hacerlo revisar por personal profesional calificado; una reparación realizada por personal no calificado puede constituir una fuente de peligro y además anula la garantía.

INSTALACIÓN

- Después de retirar el embalaje, asegurarse de la integridad del aparato; en caso de duda, no utilizarlo y acudir a personal profesional calificado. Los elementos de embalaje (bolsas de plástico, poliestireno expandido, clavos, etc.) no se deben dejar al alcance de los niños ya que son fuentes potenciales de peligro, sino que se tienen que eliminar en los contenedores de recogida selectiva específicos. **Atención:** adhesivos y páginas publicitarias que se encuentran aplicados sobre la rejilla, deben ser extraídos antes de utilizar el aparato.
- Antes de conectar el aparato, comprobar que los valores de tensión indicados en la placa de datos corresponden a los de la red eléctrica. En caso de incompatibilidad entre el enchufe y la clavija del aparato, hacer cambiar el enchufe por otro de un tipo adecuado acudiendo para ello a personal profesional calificado, que comprobará la sección de los cables del enchufe está adaptado a la potencia absorbida por el aparato. En general está desaconsejado el uso de adaptadores o de alargadores; si fuera indispensable, tienen que ser conformes a las normas vigentes de seguridad y su capacidad de amperaje no tiene que ser inferior a la máxima del aparato.
- Antes de cada uso, comprobar que el aparato está en buen estado y que el cordón eléctrico no está dañado: en caso de duda, acudir a personal profesional calificado.
- La toma de corriente tiene que ser fácilmente accesible para desenchufar la clavija con facilidad en caso de emergencia.
- Posicionar el aparato lejos de:

- fuentes de calor (p. ej. llamas libres, horno a gas, etc.)
- depósitos de líquidos (por ejemplo fregaderos, etc) para evitar salpicaduras de agua o que se pueda caer (distancia mínima 2 metros)
- tejidos (cortinas, etc) o materiales volátiles que puedan obstruir la rejilla de aspiración; comprobar que la parte delantera también esté libre de materiales volátiles (polvo, etc.).
- Coloque el ventilador lejos de las ventanas.
- Este aparato no está destinado a ser controlado por un temporizador externo o por un sistema de mando a distancia separado, esto para evitar el riesgo de incendio si el aparato estuviera cubierta o colocado de forma incorrecta.

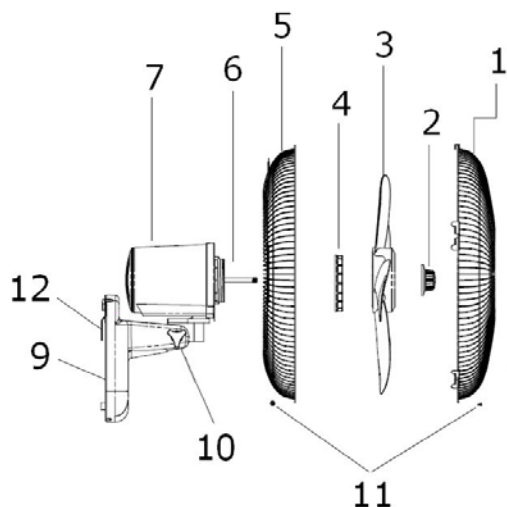

- 1) Pantalla de protección
- 2) Abrazadera
- 3) Ventilador
- 4) Abrazadera
- 5) Rejilla trasera
- 6) Eje del motor
- 7) Cáster motor
- 8) Tecla "ON-SPEED"
- 9) Base
- 10) Tornillo
- 11) Tornillo c/tuerca
- 12) Placa metálica
- 13) Tecla "off"
- 14) Tecla oscilación horizontal
- 15) Tecla modalidad
- 16) Tecla Timer

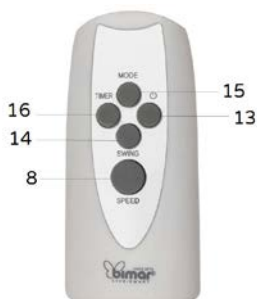

MONTAJE

Atención: el ventilador puede ser utilizado solo si está completa y correctamente montado, es decir, completo con la base y la rejilla. En caso de dudas hacer controlar o efectuar la operación por personal técnico capacitado. Para el montaje referirse a la Fig.

Ventilador

- 1) Fijar la rejilla trasera (5) al cárter motor, posicionarla en modo que los pivotes y orificios se correspondan, y bloquearla con la abrazadera correspondiente (4).
- 2) Introducir el ventilador (3) en el eje del motor (6) y bloquear con la abrazadera correspondiente (2) atornillando en sentido horario, apretando fuertemente.
- 3) Acoplar la rejilla delantera (1) a aquella trasera (5) bloqueándolas con anillo de plástico, asegurando la fijación con el correspondiente tornillo c/tuerca (11). Al finalizar la operación, verificar que las rejillas de protección estén fuertemente acopladas y fijadas al motor.

Instalación de pared

- El ventilador debe ser usado solo cuando está montado en la pared, cuya superficie debe ser plana, sin asperezas, bien estable (en cuanto el artefacto podría volcarse).
- Para el montaje del aparato, proceda de la siguiente manera y tome como referencia las figuras:

En la instalación de pared, la pared donde es montado el artefacto debe ser de mampostería y/o material resistente (no de madera o material sintético); respete las siguientes indicaciones para su instalación:

- el artefacto debe ser instalado al menos 2m del suelo
- Apoyar la placa metálica a la pared, realizar en la pared n.3 orificios, distantes como se (antes de realizar las perforaciones se recomienda medir la distancia entre los orificios citados), introducir los tarugos en los orificio, posicionar la placa metálica y atornillar los tornillos, enganchar el cuerpo motor a la placa.

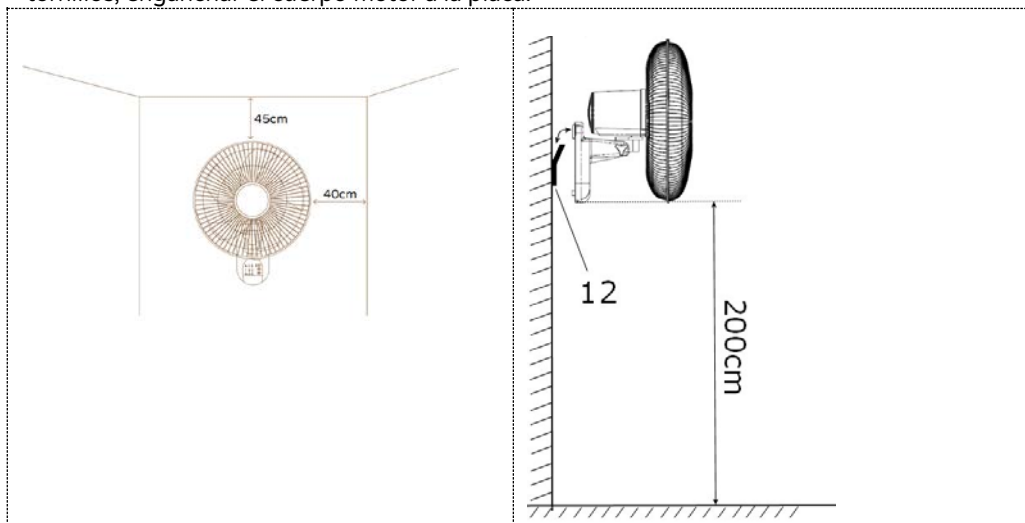

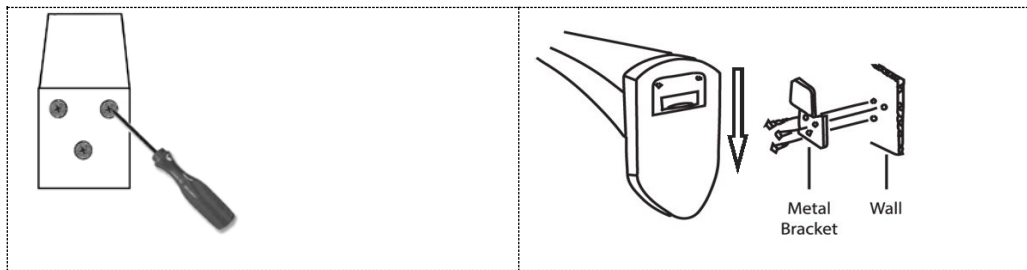

- Si se instala en un cuarto de baño, además de la altura escrita en el párrafo anterior; el artefacto debe ser instalado en modo tal que los interruptores y los otros dispositivos de mando no puedan ser tocados por una persona que se encuentre en la bañera o en la ducha.

USO

Ante de cada uso comprobar que el artefacto se encuentre en buen estado, que el cable eléctrico no se encuentre dañado: si el cable eléctrico está dañado, el mismo debe ser sustituido por el fabricante o por el servicio de asistencia técnica o en todo caso por personal técnico capacitado, en modo de prevenir cualquier tipo de riesgo.







Las funciones del ventilador pueden accionarse tanto con la botonera colocada en el panel de mandos que con el telecomando. El telecomando debe estar dirigido en la dirección del panel de mandos, previamente deben colocarse las baterías (abrir el compartimento trasero e introducir dos baterías tipo “AAA” respetando la polaridad. Cerrar el compartimento).

Introducir el enchufe en la toma de corriente.

Recomendamos sustituir todas las baterías al mismo tiempo. No mezclar baterías ya utilizadas y baterías nuevas. Durante periodos prolongados de inactividad del mando a distancia extraer las baterías. Las baterías no pueden ser sustituidas por los niños.

Ventilación:

1) Para encender el ventilador, presionar la tecla “SPEED” del telecomando o del panel de mandos “”

2) Para seleccionar la velocidad deseada en modalidad normal “”, presionar repetidamente la tecla “SPEED/”: en el panel de mandos o del telecomando, se iluminará la espía “” y la espía correspondiente a la velocidad seleccionada (=mín.; = med.; =máx.).

Oscilación horizontal (derecha-izquierda): se obtiene presionando la correspondiente tecla “SWING” del telecomando o del panel de mandos (14). Para desactivar la oscilación, presionar nuevamente la tecla “SWING”.

Para quitar el movimiento presionar nuevamente la tecla “SWING”.

Inclinación vertical (alta-baja): se regula empuñando el cuerpo motor y dirigiéndolo en la dirección deseada; atornillar el tornillo correspondiente (10) para bloquear el cuerpo motor en la posición deseada.

Timer: esta función permite de programar el tiempo de funcionamiento, al termine del cual el artefacto se detendrá automáticamente.

- Para programar el tiempo de funcionamiento, presionar repetidamente la tecla “TIMER” del telecomando: con cada presión de la tecla varía el tiempo programado, y en el panel de mandos se ilumina la espía correspondiente al tiempo seleccionado (0,5 hora – 1 hora – 2 horas – 4 horas): el tiempo máximo es de 7 horas 30’.

Para desactivar el temporizador, pulse la tecla hasta que se apaguen todos los tiempos.

- **Modos:** los tres modos se seleccionan pulsando la tecla “MODE”:



1. : ventilación constante

2. *Sleep*: Para activar el modo “Sleep” (dormir), pulsar nuevamente el botón hasta que en la pantalla aparece el icono “Zzz”: este modo reduce la ventilación de una velocidad a la velocidad siguiente inferior cada media hora

3. Natural: ventilación intermitente (símbolo “”), es decir según los esquemas indicados aquí.

Velocidad máxima seleccionada

4. Velocidad media seleccionada

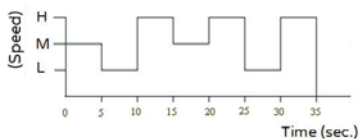

Velocidad mínima seleccionada

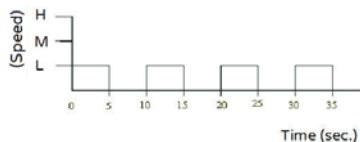

- Para apagar el ventilador, presionar la tecla “OFF” presente en el telecomando o en el panel de mandos “”, luego desconectar el enchufe de la toma de corriente.

LIMPIEZA Y MANTENIMIENTO

Atención: antes de efectuar las normales operaciones de limpieza quitar el enchufe de la toma de corriente.

- Para la limpieza utilizar un paño suave, ligeramente humedecido: no utilizar productos abrasivos o corrosivos.
- No sumergir ninguna parte del ventilador en agua u otro líquido: en el caso que sucediese no sumergir la mano en el líquido y ante todo quitar el enchufe de la toma de corriente. Secar con mucho cuidado el artefacto y verificar que todas las partes eléctricas se encuentren secas: en caso de dudas póngase en contacto con personal técnico capacitado.
- Es indispensable mantener los orificios de aireación del motor libres de polvos y pelusas.
- Para periodos largos de inutilizo, es necesario conservar el ventilador lejos del polvo y la humedad; se recomienda utilizar el embalaje original.
- En caso de periodos largos de inutilización, guardar el ventilador protegido del polvo y de la humedad; recomendamos utilizar para ello el embalaje original.
- Si se decide dejar de utilizar el aparato, es aconsejable inutilizarlo cortando el cable de alimentación (asegurarse previamente que se ha desenchufado la clavija de la toma de corriente) y hacer inofensivas aquellas partes que podrían ser peligrosas entre las manos de los niños (por ejemplo la hélice).

BATERÍAS - Retire las baterías mando a distancia antes de eliminarlas. No arrojar las baterías en los residuos domésticos. Las baterías deben ser eliminadas en los recipientes específicos o llevándolas a los centros de recogida correspondientes. La recogida selectiva adecuada contribuye a evitar los posibles efectos negativos para el medio ambiente y la salud.

Para remover las baterías, seguir las indicaciones de las Instrucciones de uso.



Advertencias para la correcta eliminación del producto conforme la Directiva Europea 2011/65/UE.

Al final de su vida útil, el producto no debe eliminarse con los residuos domésticos.

Puede ser entregado en los correspondientes centros de recolección diferenciada predispuestos por las administraciones municipales, o bien en la sede de los distribuidores que ofrecen este servicio.

Eliminar separadamente un electrodoméstico permite evitar posibles consecuencias negativas para el ambiente y para la salud que derivan de una eliminación inadecuada y permite recuperar los materiales de los que se compone a fin de conseguir un importante ahorro de energía y recursos. Para destacar la obligación de eliminar separadamente los electrodomésticos, La eliminación incorrecta del producto por parte del usuario conlleva la aplicación de sanciones administrativas previstas por la normativa vigente.



*Prescrizioni relative alle informazioni/Information requirements/
Informations/Informationsanforderungen/ Disposiciones relativas a las informaciones*

Descrizione/Description/ Description/ Beschreibung/ Descripción	Simbolo/Symbol/ Symbol/ Símbolo	Valore/Valu e/ Valeur/ Wert/Valor	Unità/Unit/ Unité/ Einheit/ Símbolo
Portata massima d'aria/Maximum fan flow rate/ Puissance de ventilation maximale/ Maximaler Luftdurchsatz des Lüfters/ Capacidad máxima de aire	F	40.9	m ³ /min
Potenza assorbita del ventilatore/Fan power input/ Puissance d'entrée ventilateur/ Eingangsleistung des Lüfters/ Potencia absorbida por el ventilador	P	45.0	W
Valori di esercizio/Service value/ Valeur de fonctionnement/ Betriebswert/ Valores de funcionamiento	SV	0.9	(m ³ /min)/W
Consumo elettrico in modo "attesa"/Standby power consumption/ Consommation électrique en veille/ Standby-Leistungsverbrauch/ Consumo eléctrico en modalidad "reposo"	PSB	0.4	W
Livello di potenza sonora del ventilatore/Fan sound power level/ Niveau sonore ventilateur/ Geräuschpegel des Lüfters/ Nivel de potencia acústica del ventilador	LWA	57	dB(A)
Velocità massima dell'aria/Maximum air velocity/ Vitesse maximale de l'air/ Maximale Luftstromgeschwindigkeit/ Velocidad máxima del aire	c	2.9	m/sec
Norme di misura per il valore di esercizio/Measurement standard for service value/ Valeur standard de fonctionnement/ Messnorm für Betriebswert/ Normativas de medición para valores de funcionamiento	Regolamento/Commission Regulation/ Valeur standard de fonctionnement / / Kommissionsvorschrift / Reglamento: (UE) n.206/2012		



220-240V~ 50Hz 55W



Via G.Amendola, 16/18
25019 Sirmione (BS) – ITALY

www.bimaritaly.it

Servizio clienti:



info@bimaritaly.it

VM45 I.B._21