

**LIBRETTO ISTRUZIONI
INSTRUCTION BOOKLET
BEDIENUNGSANLEITUNG
NOTICE D'INSTRUCTIONS
FOLLETO DE INSTRUCCIONES**

**DEUMIDIFICATORE
DEHUMIDIFIER
DESHUMIDIFICATEUR
LUFTENTFEUCHTER
DESHUMIDIFICADOR**

type DEU322 (mod. FDD20-5162BWR5)



Informazioni generali

Grazie per aver acquistato il nostro deumidificatore Bimar DEU322.

L'aria contiene sempre una certa quantità di acqua in forma di vapore. Tale vapore determina il grado di umidità di un ambiente. All'aumentare della temperatura aumenta la capacità dell'aria di trattenere vapore acqueo. Ecco perché nelle case, non appena la temperatura diminuisce, l'aria cede il vapore acqueo in essa contenuto, che poi si deposita sotto forma di condensa su tutte le superfici fredde quali finestre, pareti, ecc. Il deumidificatore fa sì che una parte dell'umidità venga eliminata dall'aria e evita ad esempio formazione di muffa. Esperti hanno stabilito che le condizioni ideali per la nostra salute e per la casa si ottengono tra il 40% e il 60% di umidità relativa.



Questo simbolo vi invita a leggere attentamente queste istruzioni prima dell'uso dell'apparecchio, ed eventualmente informare terzi, se necessario. Conservare il libretto per ulteriori consultazioni e per l'intera durata di vita dell'apparecchio. Se nella lettura di queste istruzioni d'uso alcune parti risultassero difficili nella comprensione o se sorgessero dubbi, prima di utilizzare il prodotto contattare l'azienda all'indirizzo scritto in ultima pagina.



Questo simbolo segnala :
Informazioni aggiuntive sul manuale.



Questo simbolo segnala :
Indicazione di servizio : leggi il manuale tecnico



Questo simbolo evidenzia istruzioni e avvertenze per un impiego sicuro.



Questo simbolo indica:
Utilizzare l'apparecchio solo in ambienti interni.



Avvertenze, installazione, uso, pulizia e manutenzione dell'apparecchio potrebbero subire lievi aggiornamenti rispetto al presente manuale; per maggiori dettagli si consiglia di collegarsi al sito www.bimaritaly.it, per consultare il manuale aggiornato on-line.



Questo simbolo indica:
Attenzione: pericolo d'incendio.
L'apparecchio utilizza un refrigerante infiammabile. Se il refrigerante fuoriesce e viene esposto a una fonte di ignizione esterna, c'è il rischio di incendio.

AVVERTENZE GENERALI

- Questo apparecchio è destinato solo all'uso domestico (quindi non professionale), per purificare, e deumidificare cioè ridurre la percentuale di umidità relativa dell'aria in ambienti interni, secondo le modalità riportate nel presente manuale. Non utilizzare l'apparecchio in ambienti particolarmente polverosi, o con materiali estremamente volatili che potrebbero ostruire il filtro o danneggiare il motore o all'aperto.
- Questo è un apparecchio radio che emette e/o riceve intenzionalmente onde radio a fini di radiocomunicazione e/o radiodeterminazione.
- Esempi di apparecchi per ambiente domestico sono apparecchi per tipiche funzioni domestiche, usati in ambito domestico, che possono essere utilizzati per tipiche funzioni domestiche anche da persone non esperte:
 - in negozi, uffici e altri luoghi di lavoro similari;
 - in aziende agricole o similari;
 - da clienti di alberghi, motel e altri ambienti di tipo residenziale;
 - in ambienti del tipo bed and breakfast.
- L'apparecchio è creato per funzionare ad una temperatura compresa tra 5°C e 32°C.
- Utilizzare il deumidificatore solo se tutti i suoi elementi sono inseriti in modo corretto.
- Usare il deumidificatore sempre e solamente in posizione verticale; non sedersi o salire sull'unità.
- Attenzione: quando si utilizzano apparecchi elettrici, occorre sempre rispettare le precauzioni di sicurezza di base per

evitare i rischi di incendio, di scosse elettriche e di lesioni fisiche. Ancor più attenzione e precauzione necessita nell'uso di apparecchi elettrici che incorporano un serbatoio con acqua: nel caso di trascinamenti di acqua e se dell'acqua dovesse bagnare il cordone e la spina di corrente, per primo disattivare la presa di corrente spegnendo l'interruttore del quadro elettrico, e solo dopo togliere la spina dalla presa di corrente. Asciugare con cura sia spina e cordone elettrico e solo dopo riattivare la corrente alla presa. In caso di dubbio, rivolgersi a personale professionalmente qualificato.

- L'apparecchio può essere utilizzato da bambini di età non inferiore a 8 anni e da persone con ridotte capacità fisiche, sensoriali o mentali, o prive di esperienza o della necessaria conoscenza, purché sotto sorveglianza oppure dopo che le stesse abbiano ricevuto istruzioni relative all'uso sicuro dell'apparecchio e alla comprensione dei pericoli ad esso inerenti. I bambini non devono giocare con l'apparecchio. La pulizia e la manutenzione destinata ad essere effettuata dall'utilizzatore non deve essere effettuata da bambini senza sorveglianza.
- Adottate le dovute precauzioni per evitare che i bambini giochino con l'apparecchio. L'apparecchio con tutti gli accessori devono essere mantenuti fuori dalla portata di bambini.
- Non ostruire la griglia di aspirazione e di emissione aria.
- Non introdurre dita o oggetti nei condotti delle griglie di ingresso o uscita dell'aria.
- Non toccare l'apparecchio o la spina di corrente con mani bagnate e piedi bagnati.

- Evitare di esporre a lungo parti del proprio corpo all'aria in uscita dell'apparecchio, per evitare danni alla propria salute.
- Se l'apparecchio non è in funzione togliere la spina dalla presa di corrente.
- Non spostare l'apparecchio durante il funzionamento.
- Non tirare il cavo di alimentazione o l'apparecchio stesso per disinserire la spina dalla presa di corrente.
- Non tirare il cavo per spostare l'apparecchio.
- Scollegare sempre l'apparecchio dalla presa di corrente prima di assemblare, smontare, svuotare il serbatoio, e prima di pulire il filtro e l'apparecchio.
- Se il cavo di alimentazione è danneggiato, esso deve essere sostituito dal costruttore o dal suo servizio assistenza tecnica o comunque da una persona con qualifica simile, in modo da prevenire ogni rischio.
- Questo apparecchio non è destinato a essere fatto funzionare per mezzo di un temporizzatore esterno o con un sistema di comando a distanza separato, per evitare il rischio di incendio nel caso l'apparecchio sia coperto o sia posizionato in modo non corretto.
- Non lasciare l'apparecchio esposto agli agenti atmosferici (sole, pioggia ecc.).
- Al fine di proteggersi da ogni rischio di shock elettrico, non immergere la spina, il cordone elettrico e l'apparecchio nell'acqua od in nessun altro liquido.
- Non bere o utilizzare acqua raccolta nel serbatoio.
- Ogni altro uso è da considerarsi improprio e pericoloso. Il costruttore non potrà essere ritenuto responsabile di

eventuali danni derivanti da uso improprio, erroneo e irresponsabile e/o da riparazioni effettuate da personale non qualificato.

Questo prodotto contiene gas fluorurati ad effetto serra, che è sigillato ermeticamente. Il refrigerante utilizzato è R290, e il relativo potenziale di riscaldamento globale (GWP) è 3.



Avvertenza aggiuntiva per apparecchi con gas refrigerante R290 (fare riferimento alla targa dati per il tipo di gas utilizzato).

Attenzione: pericolo d'incendio.

Leggere attentamente queste istruzioni prima dell'uso dell'apparecchio. R290 è un gas refrigerante conforme alle direttive europee sull'ambiente.

Questo apparecchio contiene circa 60g di gas refrigerante R290.

L'apparecchio deve essere installato, utilizzato e conservato in un locale con la superficie del pavimento maggiore di 4 m².

1. AVVERTENZE PER IL GAS REFRIGERANTE R290

- 1.1 L'apparecchio contiene gas R290 (classificazione infiammabilità A3). La quantità espressa in peso e in CO₂ di gas fluorurati ad effetto serra per i quali l'apparecchio è progettato e il potenziale di riscaldamento globale di tali gas è di 60g. L'apparecchio deve essere immagazzinato in un locale ben ventilato in cui la dimensione minima della stanza sia di 4m². L'apparecchio deve essere installato, utilizzato e conservato in un locale con la superficie del pavimento maggiore di 4m².

Questo apparecchio contiene una quantità di gas refrigerante R290 pari a quella indicata sulla targa dati posta sull'apparecchio.

L'apparecchio deve essere immagazzinato in un locale senza la presenza di fonti di accensione a funzionamento continuo (per esempio: fiamme libere, apparecchi funzionanti a gas o riscaldatori a funzionamento elettrico).

Tenere presente che i refrigeranti potrebbero essere inodori.

R290 è un gas refrigerante conforme alle direttive europee sull'ambiente.

Non perforare in alcuna parte del circuito del refrigerante.

Non utilizzare mezzi per accelerare il processo di scongelamento o per la pulizia, ad eccezione di quelli raccomandati dal produttore.

Quando si scongela e si pulisce l'apparecchio, non utilizzare strumenti diversi da quelli raccomandati dal fabbricante.

Se l'apparecchio viene installato, utilizzato o conservato in una zona non ventilata, il locale deve essere progettato per prevenire l'accumulo di perdite di refrigerante, dovuta a riscaldatori elettrici, stufe o altre fonti di accensione.

Rispettare le norme nazionali sul gas.

Mantenere le aperture di ventilazione libere da ostruzioni.

L'apparecchio deve essere immagazzinato in modo tale da evitare danni meccanici.

Qualsiasi persona che si trovasse a lavorare al di sopra o all'interno di un circuito refrigerante deve essere in possesso di un certificato valido che attesti la competenza di tale persona a maneggiare i refrigeranti in modo sicuro, in conformità con una specifica di valutazione riconosciuta dal set- tore.

La manutenzione deve essere eseguita esclusivamente come raccomandato dal produttore dell'apparecchio. Le manutenzioni e le riparazioni che richiedono l'assistenza di altro personale specializzato devono essere eseguite sotto la supervisione di una persona competente nell'uso di refrigeranti infiammabili.

Trasporto di apparecchiatura contenente refrigeranti infiammabili: fare riferimento alle normative sul trasporto.

Marcatura dell'apparecchiatura con simboli: fare riferimento alle normative locali.

Smaltimento di apparecchiatura che utilizza refrigeranti infiammabili: fare riferimento alle normative nazionali.

Stoccaggio dell'apparecchiatura/dispositivi: lo stoccaggio dell'apparecchiatura deve essere conforme alle istruzioni del costruttore.

Stoccaggio di apparecchiatura imballata (invenduta): l'imballo deve essere costruito in modo che un danno meccanico dell'apparecchiatura all'interno dello stesso non provochi una perdita di refrigerante.

Il massimo numero di parti dell'apparecchiatura che possono essere immagazzinate insieme è indicato dalle normative locali.

Informazioni sulla manutenzione:

1.1.2 Controlli dell'area. Prima di iniziare ad effettuare operazioni su sistemi contenenti refrigeranti infiammabili, è necessario effettuare controlli di sicurezza per assicurarsi che il rischio di ignizione sia minimo. Rispettare le seguenti precauzioni per effettuare eventuali riparazioni del sistema refrigerante prima di utilizzarlo.

1.1.3. Svolgimento del lavoro. Il lavoro deve essere eseguito sotto controllo per minimizzare il rischio della presenza di gas o vapore infiammabili durante lo svolgimento dello stesso.

1.1.4. Area di lavoro generale. Tutto lo staff addetto alla manutenzione e gli altri operatori presenti nell'area di lavoro devono essere istruiti sulla natura del lavoro che si sta svolgendo. Evitare di lavorare in spazi ristretti. La zona circostante all'area di lavoro deve essere area sezionata. Assicurarsi che l'area sia in sicurezza grazie al controllo del materiale infiammabile.

1.1.5 Verifica della presenza di refrigerante. L'area deve essere controllata utilizzando un adeguato rilevatore di refrigerante prima e durante il lavoro per assicurarsi che l'operatore sia consapevole della presenza di atmosfere potenzialmente infiammabili. Assicurarsi che l'apparecchiatura per il rilevamento di perdite sia adatta all'uso con refrigeranti infiammabili, cioè che sia antiscintillamento, sigillata adeguatamente o intrinsecamente sicura.

1.1.6. Presenza di estintori. Nel caso si debba eseguire qualsiasi lavorazione a caldo sull'apparecchiatura di refrigerazione o su qualsiasi parte associata ad essa, dell'adeguata attrezzatura antincendio deve essere disponibile a portata di mano. Tenere sempre un estintore a polvere secca o a CO₂ vicino all'area di ricarica.

1.1.7. Assenza di fonti infiammabili. Nessun operatore che sta effettuando un lavoro relativo al sistema di refrigerazione che comporti l'esposizione di qualsiasi tubazione che contiene o ha contenuto refrigerante infiammabile deve utilizzare una qualsiasi fonte infiammabile in maniera tale che possa causare un incendio od un esplosione. Tutte le possibili fonti infiammabili, incluso il consumo di sigarette, devono essere tenute sufficientemente lontane dal sito di installazione, riparazione, rimozione e smaltimento, durante i quali il refrigerante infiammabile potrebbe venire rilasciato nello spazio circostante. Prima che il lavoro abbia

inizio, l'area attorno all'apparecchiatura deve essere esaminata per assicurarsi che non esistano elementi infiammabili o rischi di ignizione. Utilizzare segnaletica antifumo.

1.1.8 Area ventilate. Assicurarsi che l'area di installazione sia all'aperto o adeguatamente ventilata prima di avviare il sistema o di effettuare qualsiasi lavorazione a caldo. Il grado di ventilazione deve essere presente durante tutto il periodo nel quale si sta eseguendo la lavorazione. La ventilazione deve essere in grado di disperdere in maniera sicura qualsiasi refrigerante rilasciato e, preferibilmente, di espellerlo esternamente nell'atmosfera.

1.1.9 Controlli sull'apparecchiatura di refrigerazione. Nel momento in cui vengono sostituiti dei componenti elettrici, essi devono essere idonei all'uso e conformi alle specifiche indicate. Le linee guida del costruttore riguardo alla manutenzione e all'assistenza devono essere sempre rispettate. In caso di dubbio, consultare il servizio tecnico del costruttore per assistenza.

1.1.10 I controlli che seguono devono essere eseguiti su installazioni che utilizzano refrigeranti infiammabili. Controllare che la grandezza del carico sia conforme alle dimensioni del locale dove sono installate le parti contenenti refrigerante; che il sistema e le bocchette di ventilazione funzionino correttamente e che non siano ostruiti; se si sta utilizzando un circuito refrigerante, verificare la presenza di refrigerante nel circuito secondario; che la marcatura applicata alla macchina continui a essere visibile e leggibile. Marcature e segnaletica non leggibili devono essere corrette; che i tubi e i componenti di refrigerazione siano installati in una posizione nella quale è improbabile che vengano esposti a qualsiasi sostanza che potrebbe corrodere i componenti che contengono refrigerante, a meno che tali componenti siano

composti da materiale intrinsecamente resistente alla corrosione o che siano opportunamente protetti contro la stessa.

1.1.11 Controlli sugli apparecchi elettrici. La riparazione e la manutenzione dei componenti elettrici devono comprendere controlli iniziali di sicurezza e procedure di ispezione dei componenti. Nel caso si verifichi un guasto che potrebbe compromettere la sicurezza, non alimentare elettricamente il circuito finché non sia stato adeguatamente risolto. Utilizzare una soluzione temporanea adeguata se il guasto non può essere immediatamente risolto ma è necessario continuare il funzionamento. Questa situazione deve essere riferita al proprietario dell'apparecchiatura così che tutte le parti siano informate. I controlli di sicurezza iniziali comprendono: controllare che i condensatori siano scarichi: questo controllo deve essere eseguito in modalità sicura per evitare scintillamenti; controllare che componenti elettrici e cablaggi in tensioni non siano esposti durante il caricamento, ripristino o lo spurgo del sistema; verificare la continuità del collegamento di messa a terra.

1.1.12 Riparazione componenti sigillati.

-Durante la riparazione di componenti sigillati, tutte le alimentazioni elettriche devono essere scollegate dall'attrezzatura sulla quale si deve lavorare prima di rimuovere qualsiasi copertura sigillata, etc. Nel caso fosse assolutamente necessario avere alimentazione elettrica sull'attrezzatura durante la riparazione, un dispositivo di rilevamento perdite permanentemente funzionante deve essere posizionato nel punto più critico per avvisare l'operatore di una situazione potenzialmente pericolosa.

-Prestare particolare attenzione a ciò che segue per assicurarsi che la copertura non venga alterata in maniera tale da incidere sul livello di sicurezza quando si opera su componenti elettrici. Ciò

include danni ai cavi, numero eccessivo di collegamenti, terminali non in conformità con le specifiche originali, danni alle guarnizioni, montaggio scorretto dei pressacavi, etc. Assicurarsi che l'apparecchiatura sia montata in maniera sicura. Assicurarsi che le guarnizioni o i materiali di sigillatura non si siano deteriorati in maniera tale da non poter più prevenire l'ingresso di atmosfere infiammabili. Le parti di ricambio devono essere conformi alle specifiche del costruttore.

L'utilizzo di sigillante siliconico potrebbe inibire l'efficacia di alcuni tipi di sistemi di rilevamento delle perdite. I componenti intrinsecamente sicuri non devono essere isolati prima di operare su di essi.

1.1.13 Riparazione di componenti intrinsecamente sicuri. Non applicare nessun carico induttivo e di capacità permanente al circuito senza essersi assicurati che non superi la massima tensione e corrente ammesse per l'apparecchiatura in uso. I componenti intrinsecamente sicuri sono gli unici su cui si può operare in tensione in presenza di un'atmosfera infiammabile. Il sistema di prova deve essere al corretto amperaggio. Sostituire i componenti solo con parti di ricambio indicate dal costruttore. Parti diverse da quelle indicate potrebbero causare l'ignizione del refrigerante in atmosfera dopo una perdita.

1.1.14 Cablaggio. Controllare che il cablaggio non sia soggetto a usura, corrosione, pressione eccessiva, vibrazioni, bordi taglienti o qualsiasi altro effetto ambientale avverso. Durante il controllo, tenere anche presente gli effetti dell'invecchiamento o della vibrazione costante causati da elementi come i compressori o le ventole.

1.1.15 Rilevamento di refrigeranti infiammabili. In nessun caso utilizzare potenziali fonti di ignizione per rilevare perdite di

refrigerante. Non utilizzare fiamme ossidriche (o qualsiasi altro sistema di rilevamento che utilizza una fiamma libera).

Metodi di rilevamento perdite. I seguenti metodi di rilevamento perdite sono considerati accettabili per sistemi che contengono refrigeranti infiammabili. Utilizzare rilevatori di perdite elettronici per refrigeranti infiammabili, anche se la sensibilità potrebbe non essere adeguata o gli stessi potrebbero dover essere ricalibrati. (L'attrezzatura di rilevamento deve essere calibrata in un'area priva di refrigerante.) Assicurarsi che il rilevatore non sia una potenziale fonte di ignizione e che sia adatto al refrigerante utilizzato. L'attrezzatura di rilevamento perdite deve essere impostata ad una percentuale di LFL del refrigerante e deve calibrato rispetto al refrigerante utilizzato e la percentuale appropriata di gas (massimo 25 %) è confermata. I fluidi di rilevamento perdite possono essere utilizzati con la maggior parte dei refrigeranti ma l'uso di detergenti che contengono cloro devono essere evitate dato che il cloro potrebbe reagire con il refrigerante e corrodere le tubazioni in rame. Se si sospetta una perdita, tutte le fiamme libere devono essere rimosse/ spente. Se viene rilevata una perdita di refrigerante la quale necessita di saldatura, recuperare tutto il refrigerante dal sistema od isolarlo (attraverso valvole di intercettazione) in una parte del sistema lontana dalla perdita. Azoto esente da ossigeno (OFN) deve quindi essere liberato nel sistema prima e durante il processo di saldatura.

1.1.16 Rimozione e svuotamento. Utilizzare procedure convenzionali quando si opera sul circuito refrigerante per effettuare riparazioni o per ogni altro motivo. Nonostante ciò, è importante che la miglior prassi sia rispettata dato che l'infiammabilità deve essere presa in considerazione. Rispettare la seguente procedura:

- Rimuovere il refrigerante;
- Spurgare il circuito con gas inerte;
- Svuotare;
- Spurgare ancora con gas inerte;
- Aprire il circuito tagliando o saldando.

La carica di refrigerante deve essere ripristinata nei cilindri di recupero adeguati. Pulire il sistema con dell'OFN per rendere l'apparecchio sicura. Potrebbe essere necessario ripetere questo procedimento più volte. Non utilizzare aria compressa od ossigeno per questa operazione. La pulizia deve essere completata riempiendo il vuoto nel sistema con l'OFN e continuando a riempirlo finché non viene raggiunta la pressione di lavoro, poi disperdendo l'OFN nell'atmosfera ed infine riportando il sistema in una condizione di vuoto. Ripetere il processo finché non rimane più refrigerante all'interno del sistema. Quando l'ultima carica di OFN viene utilizzata, il sistema deve essere portato a pressione atmosferica per poterlo utilizzare. Questa operazione è assolutamente vitale se devono essere eseguite operazioni di saldatura sulle tubazioni. Assicurarsi che lo scarico della pompa a vuoto non sia vicino ad alcuna fonte di ignizione e che la ventilazione sia disponibile.

1.1.17 Procedure di carico. In aggiunta alle procedure di carico convenzionali, rispettare i requisiti che seguono. Assicurarsi che non si verifichi la contaminazione di diversi refrigeranti durante il carico dell'apparecchiatura. I tubi devono essere il più corti possibili per ridurre al minimo la quantità di refrigerante al loro interno. I cilindri devono essere mantenuti in posizione eretta. Assicurarsi che il sistema di refrigerazione sia collegato a terra prima di caricarlo con del refrigerante. Etichettare il sistema una volta caricato (se non è ancora stato fatto). Prestare massima attenzione a non sovraccaricare il sistema di refrigerazione. Testare la

pressione con l'OFN prima di ricaricare il sistema. Eseguire la prova di tenuta del sistema al termine del carico ma prima della messa in servizio. Un'ulteriore prova di tenuta deve essere eseguita prima di lasciare il sito di installazione.

1.1.18 Messa fuori servizio. Prima di eseguire questa procedura, è essenziale che il tecnico abbia familiarizzato con l'apparecchiatura e con tutti i suoi componenti. E' considerata buona prassi recuperare tutti i refrigeranti in maniera sicura. Prima di eseguire questa operazione, prendere un campione di olio e di refrigerante nel caso sia necessaria un'analisi prima di un nuovo utilizzo del refrigerante recuperato. E' essenziale che l'energia elettrica sia disponibile prima di cominciare questa procedura.

- Familiarizzare con l'apparecchiatura e con il suo funzionamento.

- Isolare elettricamente il sistema.

- Prima di eseguire questa procedure, assicurarsi che:

- L'attrezzatura meccanica di movimentazione sia disponibile, se necessario, per movimentare i cilindri del refrigerante;

- Tutti i dispositivi di protezione siano disponibili e utilizzati correttamente;

- Il processo di recupero sia sempre controllato da una persona competente;

- L'attrezzatura di recupero ed i cilindri siano conformi agli standard appropriati.

- Svuotare il sistema refrigerante, se possibile.

- Se una condizione di vuoto non è ottenibile, utilizzare un collettore in modo che il refrigerante possa essere rimosso dalle varie parte del sistema.

- Assicurarsi che il cilindro sia posizionato sulle bilance prima di effettuare il recupero.
- Avviare la macchina di recupero e operare in conformità con le istruzioni del costruttore.
- Non sovraccaricare i cilindri. (Non più dell'80 % del volume di carico del liquido).
- Non superare la massima pressione di lavoro del cilindro, nemmeno temporaneamente.
- Quando i cilindri sono stati riempiti correttamente ed il processo è stato completato, assicurarsi che i cilindri e l'attrezzatura vengano rimossi immediatamente dal sito di installazione e che tutte le valvole di isolamento della stessa siano chiuse.
- Il refrigerante recuperato non deve essere caricato in un altro sistema di refrigerazione a meno che non sia stato pulito e controllato.

1.1.19 Etichettatura. L'attrezzatura deve essere etichettata indicando che è stata messa fuori servizio e svuotata dal refrigerante. Datare e firmare l'etichetta. Assicurarsi che ci siano etichette sull'attrezzatura le quali indichino che la stessa contiene refrigerante infiammabile.

1.1.20. Recupero. Alla rimozione del refrigerante da un sistema, sia per manutenzione o per messa fuori servizio, è considerata buona prassi rimuovere tutti i refrigeranti in modo sicuro. Al trasferimento del refrigerante nei cilindri, assicurarsi che vengano utilizzati solamente cilindri adatti al recupero di refrigerante. Assicurarsi che sia disponibile il numero corretto di cilindri per immagazzinare la carica totale del sistema. Tutti i cilindri da utilizzare sono progettati per il refrigerante recuperato ed etichettati per lo stesso (ossia cilindri speciali per il recupero di refrigerante). I cilindri devono essere equipaggiati con una valvola di scarico della pressione e le relative valvole d'intercettazione

perfettamente funzionanti. I cilindri di recupero vuoti devono essere messi sotto vuoto e, se possibile, raffreddati prima del recupero. L'attrezzatura di recupero deve essere perfettamente funzionante e comprensiva di un set di istruzioni riguardo la stessa a portata di mano e adatto al recupero di refrigeranti infiammabili. Inoltre, un gruppo di bilance calibrate deve essere disponibile e perfettamente funzionanti. I tubi devono essere equipaggiati con attacchi ermetici con scollegamento in perfette condizioni. Prima di utilizzare la macchina di recupero, controllare che sia in condizioni di funzionamento soddisfacenti, che sia stata mantenuta in modo appropriato e che qualsiasi componente elettrico associato sia sigillato per prevenire ignizioni nel caso il refrigerante venga rilasciato. Consultare il costruttore in caso di dubbi. Il refrigerante recuperato dovrà essere restituito al suo fornitore nel corretto cilindro di recupero e con la relativa Nota di Trasferimento Rifiuti. Non mescolare i refrigeranti nelle unità di recupero e specialmente nei cilindri. Se i compressori o gli oli dei compressori devono essere rimossi, assicurarsi che siano stati svuotati ad un livello accettabile per assicurare che il refrigerante infiammabile non rimanga all'interno del lubrificante. Il processo di svuotamento deve essere eseguito prima di riportare il compressore ai fornitori. Utilizzare solo sistemi di riscaldamento elettrico sul corpo del compressore per velocizzare questo processo. Rimuovere l'olio da un sistema in maniera sicura.

INSTALLAZIONE

- Dopo aver tolto l'imballaggio assicurarsi dell'integrità dell'apparecchio; in caso di dubbio non utilizzarlo e rivolgersi a personale professionalmente qualificato. Gli elementi dell'imballaggio (sacchetti in plastica, polistirolo, punti metallici, ecc...) non devono essere lasciati alla portata di bambini o persone irresponsabili, in quanto possibili fonti di pericolo, ma vanno smaltiti secondo le norme vigenti.
- Prima di collegare l'apparecchio accertarsi che i dati di targa (tensione, ecc.) corrispondano a quelli della vostra rete di distribuzione elettrica. Questo apparecchio deve essere collegato ad una presa di corrente dotata di un efficace dispositivo per la messa a terra (la casa costruttrice declina ogni responsabilità derivante dalla mancata osservazione di questa norma). Verificare che sulla linea elettrica non siano collegati altri apparecchi ad elevato assorbimento, per evitare sovraccarichi e rischi di incendio. In generale è sconsigliato l'uso di adattatori, prese multiple e/o prolunghe; se il loro uso si rendesse indispensabile, devono essere conformi alle vigenti norme di sicurezza e la portata in corrente (ampere) non deve essere inferiore a quella massima dell'apparecchio.
- L'apparecchio deve essere installato e/o riposto in locale con una superficie di almeno 4m².
- Non installare il deumidificatore in ambienti dove vi sono prodotti infiammabili (bombolette spray o con gas, liquidi, o solidi), o in ambienti polverosi.

- Posizionare l'apparecchio in modo che sia verticale, che tutti i piedini siano in appoggio, e inoltre: lontano da fonti di calore, lontano da tessuti (tende, biancheria stesa, ecc.) o quant'altro che possa venire a contatto e/o ostruire le griglie di aspirazione e di emissione, lontano da vasche o lavelli o simili per evitare schizzi d'acqua o che vi possa cadere.

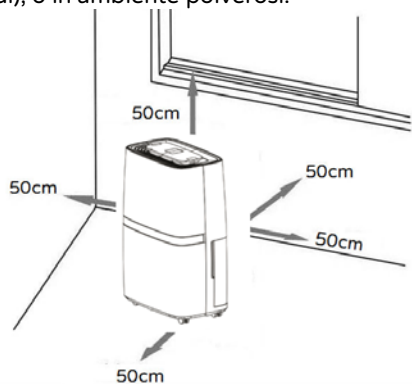

- Verificare che lo spazio libero attorno all'apparecchio sia di almeno 50 cm.
- La superficie d'appoggio deve essere stabile, resistente e ampia (sono da escludere mensole), non in pendenza (l'acqua potrebbe traboccare o fuoriuscire), liscia (priva di asperità) in posizione dove non possa subire urti.
- L'apparecchio non deve essere posizionato immediatamente al di sotto di una presa di corrente.
- La presa di corrente deve essere facilmente accessibile in modo da poter disinserire con facilità la spina in caso di emergenza.
- Assicurarsi che il cordone elettrico sia posizionato correttamente e non sia a contatto con parti calde o spigoli taglienti, né avvolto intorno all'apparecchio, non sia attorcigliato su se stesso e non si impigli, onde evitare una caduta dell'apparecchio.

- Se il drenaggio con serbatoio è in uso, ad ogni accensione verificare che il beccuccio di drenaggio continuo sia ben chiuso col proprio tappo in gomma.
- Se il drenaggio continuo è in uso, accertarsi che il tubo di evacuazione sia collegato al beccuccio, che l'estremità opposta sia ad un livello inferiore rispetto al beccuccio, e la pendenza sia costante in modo che l'acqua scorra internamente senza alcun ostacolo.
- Attenzione: per evitare il surriscaldamento non coprire l'apparecchio.
- L'apparecchio non richiede opere di installazione, cioè predisposizione di attacchi elettrici / acqua / fissaggio / o altro, per il suo utilizzo.
- Prima di ogni utilizzo verificare che l'apparecchio sia in buono stato, che il cordone elettrico non sia danneggiato.

DESCRIZIONE

Deumidificatore Wifi, utilizzabile via Smartphone tramite applicazione con sistema operativi **Android** o **iOS**.

- Scheda elettronica con wi-fi integrato che consente la comunicazione tra Smartphone e dispositivo tramite APP.
- Selezioni regolabili tramite APP di ogni funzioni: Interruttore stand-by/I, Modalità: Purificatore / Deumidificatore con selezioni Normale/Continuo/Forte/Asciugatura, Ventilazione Max/Min., regolazione umidità 30-80% RH, programmazione giornalieri e settimanali, funzione Sleep, disattiva display e LED, Blocco/Sblocco tastiera.
- Verificare che il router sia ad uso domestico, la rete WiFi sia 2,4G Hz, non abbia restrizioni di accesso diverse dalla password, la presenza di segnale WiFi forte e uniforme nell'ambiente dove installare e utilizzare l'apparecchio.
- Assicurarsi che lo smartphone sia connesso alla stessa rete WiFi alla quale successivamente il dispositivo sarà associato.

Prima Installazione/Configurazione

1.1 Installare l'applicazione "BIMAR Live Smart" tramite Google Play (Android) o da AppStore (iOS), oppure scansionare il codice QR qui presente.

Per Android



Per iOS



- 1.2 Al termine dell'installazione, icona dell'applicazione appare. Cliccare l'icona "Bimar Live Smart" per avviare l'applicazione.



- 1.3 Al primo accesso effettuare la registrazione e compilare le proprie credenziali:

- cliccare “Registra”, confermare “Informativa Privacy”, “Sono d’accordo” per continuare
- inserire il proprio numero di telefono o indirizzo email (selezionare in alto a destra per scegliere la modalità)
- premere la scritta “Ottieni il codice di verifica”, aspettare qualche istante e successivamente inserire il codice ricevuto nella parte “Codice di verifica” tramite SMS o indirizzo email di registrazione (eventualmente controllare anche nella cartella Posta indesiderata, se non viene ricevuto nella cartella Posta in Arrivo).

1.4 Inserire la password desiderata e cliccare la scritta “Fatto”.

1.5 Appare una schermata e cliccare la scritta “Creazione della Famiglia”.

1.6 Appare una schermata (come immagine sotto) per personalizzare la casa: nome, posizione, nome stanza, e poi confermare.

1.7 Terminata la personalizzazione correttamente, appare la schermata principale dove sono presenti le seguenti funzioni:

-Elenco e gestione dei dispositivi, suddivisi per stanza “”

-Elenco e gestione degli scenari “”

-Gestione profilo utente “”

-Accoppiamento di nuovi dispositivi “”

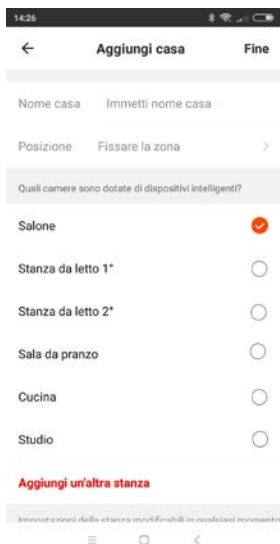

2. Per associare dispositivo allo smartphone



2.1 Inserire la spina nella presa di corrente, si sentirà un “bip”, premere il tasto “

per cinque secondi circa: si sentirà un “bip” e la spia ”  ” lampeggia velocemente; rilasciare il tasto.

2.2 Aprire APP sullo smartphone: nella prima schermata cliccare su “AGGIUGERERE DISPOSITIVO” o in opzione cliccare su “+” in alto a destra.



2.3 Nella schermata successiva, cliccare sulla scritta “ Deumidificatore ”.

Confermare che il LED lampeggia velocemente

2.4 Nella schermata successiva, cliccare sulla scritta” /Confermare che il LED lampeggia velocemente.

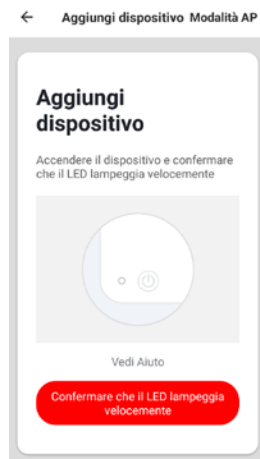

E' possibile abbinare anche il dispositivo tramite la "Modalità AP", premere il tasto in alto a destra,



premere il tasto " " per cinque secondi circa: si sentirà un "bip" e la spia " "



" lampeggia velocemente; rilasciare il tasto; aprire le impostazioni del telefono WI-FI e connettere alla rete "Bimar Live Smart xxx" o "Smart Life xxx" e poi premere "connettere ora".



- 2.5 Nella schermata successiva "Impostare il Wi-Fi" (vedi sotto), inserire la **PASSWORD** della vostra rete Wi-Fi, e cliccare sul simbolo "confermare" per attivare la connessione. Inizia il conteggio alla rovescia (vedi sotto), che si interrompe quando è avvenuta la connessione tra dispositivo e smarthphone.
- 2.6 Riappare la prima schermata con in aggiunta la scritta "**DEUMIDIFICATORE**" (vedi immagine) e cliccare su "**FATTO**" per attivare l'apparecchio. Il dispositivo può essere condiviso anche con altri utenti. (vedi successivo paragrafo: Descrizione del pannello comandi del termoventilatore o Uso tramite smartphone).

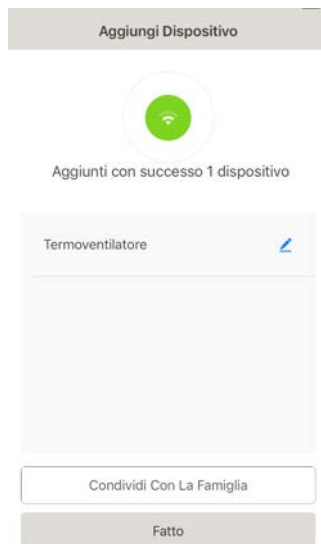

Nel caso le operazioni sopra descritte non procedano correttamente, necessità resettare il dispositivo, operando in questo modo: togliere la spina dalla presa di corrente, lasciare scollegato il dispositivo 30 secondi. Re-inserire la spina nella presa di corrente del





dispositivo, premere il tasto “PROGRAMMI DEUMIDIFICATORE” per cinque secondi circa: si sentirà un “bip” e la spia “” lampeggia velocemente; rilasciare il tasto.

Impostazioni e personalizzazioni.

Aprire sullo smartphone la schermata e premere  in basso a destra per personalizzare le seguenti funzioni:

- Gestione casa-Centro Messaggi-Centro assistenza-Configurare (audio, messaggi di notifica, info, cancella chace)

Premere  in basso al centro per personalizzare la operatività del dispositivo a seconda dei vari scenari o condizioni presenti nell'APP (ad esempio: Ritorno a casa, Lasciare casa, Alba, Buona notte, Temperatura, Umidità, Tempo meteorologico, Qualità dell'aria, Alba tramonto), oppure in abbinamento con altri dispositivi.

Premere  in basso a sinistra e poi sopra la parte alta della schermata, per esempio:

 per personalizzare (aggiornare e/o modificare dove è consentito) la posizione del dispositivo oppure la velocità del vento, pressione dell'aria, umidità e temperatura esterna (immagine a lato).



Premere  in alto a destra per personalizzare quanto segue:

- Modificare Nome del dispositivo
- Posizione del dispositivo
- Controllare la Rete
- Apparecchiature di terze parti supportati: Amazon Alexa, Google Assistant
- Condivisione dei dispositivi
- Creare un gruppo Commento
- Info Dispositivo
- Feedback
- Aggiornare Firmware
- Rimozione dispositivo
- Reimposta Impostazioni di Fabbrica

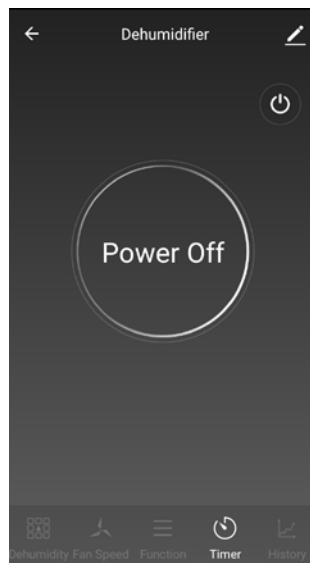

Lo smartphone deve essere connesso tramite rete Wifi o rete dati del cellulare per il controllo da remoto.

Descrizione del pannello comandi del dispositivo o Uso tramite smartphone (Seguire la procedura del paragrafo 1.1)







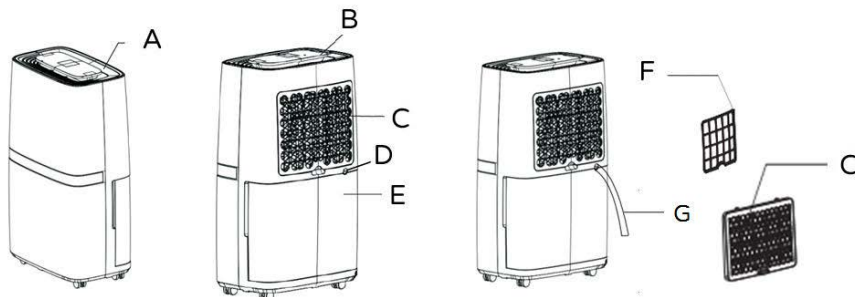

DESCRIZIONE







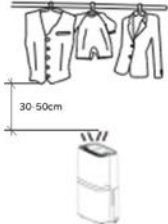

L'apparecchio è dotato dei seguenti elementi di controllo, di regolazione, e parti: pannello di controllo (A), Maniglia (B), Serbatoio estraibile (E), Griglia emissione aria (C), Filtro (F), Beccuccio per scarico continuo (D), Tubo drenaggio continuo (G).





Pannello di controllo



 STAND-BY/1	Tasto Accensione	Accende e mette in stand-by l'apparecchio. Il ventilatore si avvia dopo qualche istante, e successivamente si avvia il compressore (se necessario).	
	Tasto programmi	Seleziona la deumidificazione: Normale/Continuo/Turbo/Asciugatura: è attivo solo con l'apparecchio già acceso. Quando si selezionano i programmi lampeggia il Led corrispondente per cinque secondi circa e successivamente appare la funzione selezionata:	
<ul style="list-style-type: none"> - “” : normale. E' possibile selezionare: timer, tasso di umidità o di ventilazione desiderato tramite i tasti. - “” :continuo: l'apparecchio funziona alla minima ventilazione. Timer può essere selezionato, mentre non è possibile impostare il livello di umidità. - “” : turbo: l'apparecchio funziona sempre alla massima ventilazione. Timer può essere selezionato, mentre non è possibile impostare il livello di umidità. 			
	: asciugatura. Il deumidificatore funziona alla massima velocità, il livello di umidità si imposta in automatico in base all'umidità dell'ambiente. Questo programma è consigliato in ambienti particolarmente umidi o per asciugare vestiti (questa funzione ottimizza il processo di asciugatura). Prima di appendere i capi, verificare che siano stati centrifugati o strizzarli manualmente e che abbiano perso buona parte dell'acqua.		
Per consentire un buon flusso d'aria, allineare gli indumenti e lasciare spazio tra ciascun indumento. Non appendere indumenti bagnati e spessi direttamente davanti all'uscita dell'aria. Verificare che lo spazio libero tra i vestiti e l'apparecchio sia almeno di 30-50cm (immagine a lato), attorno all'apparecchio sia di almeno 50 cm. Le prestazioni del processo di asciugatura dipendono:			

		<ul style="list-style-type: none"> - dal tipo di tessuto (cotone,sintetico...) - dal grado di umidità residuo dopo la centrifuga - dalla quantità degli indumenti - dal grado di asciugatura richiesto <p>Le prestazioni di asciugatura ottimali potrebbero non essere ottenute per indumenti pesanti e pesanti.</p>								
	<p>Tasto Umidità</p>	<p>Seleziona il tasso di umidità relativa (HR%). La funzione è attiva solo nella modalità “Normale”. Premere il tasto per selezionare da 30 a 80 HR% (il valore predefinito è 50%): ad ogni pressione incrementa del 5%. Il valore è visualizzato dal display, che dopo alcuni istanti visualizza il valore attuale, (precisione $\pm 5\%$). Quando l'apparecchio raggiunge il grado di umidità impostato: il deumidificatore entrerà in funzione standby (compressore si spegnerà), mentre il motore della ventola continuerà a funzionare per il tempo necessario. Quando l'umidità dell'ambiente è superiore all'umidità impostata il deumidificatore si riaccenderà.</p> <p>Premere il tasto per 3 secondi circa per visualizzare la temperatura ambiente, dopo alcuni istanti sul display appare nuovamente il tasso di umidità relativa.</p>								
		<p>Visualizzazione luminosa dei livelli umidità:</p> <table border="1" data-bbox="376 676 1003 794"> <thead> <tr> <th>Colore</th> <th>Tasso di umidità relativa (HR%)</th> </tr> </thead> <tbody> <tr> <td>Blu</td> <td><50</td> </tr> <tr> <td>Verde</td> <td>(50-70)</td> </tr> <tr> <td>Rosso</td> <td>>70</td> </tr> </tbody> </table>	Colore	Tasso di umidità relativa (HR%)	Blu	<50	Verde	(50-70)	Rosso	>70
Colore	Tasso di umidità relativa (HR%)									
Blu	<50									
Verde	(50-70)									
Rosso	>70									
	<p>Tasto Ventilazione</p>	<p>Seleziona la ventilazione: “Max” oppure “Min”, quando si selezionano le selezioni appare il Led corrispondente:</p> <p>Massima:  e Minima: </p>								
	<p>Tasto purificatore</p>	<p>Seleziona la purificazione dell'aria. L'apparecchio funziona in modo continuo purificando l'aria, grazie al filtro in dotazione. In questa selezione è possibile impostare la minima o massima velocità, timer.</p>								
	<p>Tasto notte</p>	<p>Seleziona la funzione notte, disattiva il display e Led, rimangono accese solo i led ””, e tanica piena quando sarà attiva.</p>								
	<p>Tasto Timer</p>	<p>Temporizza il funzionamento o l'avvio dell'apparecchio: ad ogni pressione del tasto il tempo incrementa di 1 ora, sino a un massimo di 24ore; se premuto nuovamente, il tempo è annullato (appare la scritta: 0:0).</p> <p>Temporizzare avvio: con l'apparecchio in stand-by, premere il tasto sino al tempo desiderato (1-24h) il tempo lampeggia per cinque secondi circa e poi impostare programmi, ventilazione;</p>								

		<p>sul display appare la spia “Hr” e “”: trascorso il tempo impostato il timer avvia l'apparecchio nelle modalità precedentemente impostate.</p> <p>Temporizzare il funzionamento: azionare l'apparecchio, impostare programmi e ventilazione, poi selezionare il timer sino al tempo desiderato (1-24h), il tempo lampeggia per cinque secondi circa: raggiunto il tempo impostato il timer spegnerà l'apparecchio.</p>
	Tasto blocco/sblocco	<p>Per bloccare i tasti del pannello di controllo, premere il tasto per tre secondi circa e si accende la spia luminosa del tasto. Per sbloccare l'utilizzo della tastiera ripetere l'operazione al contrario.</p>
<ul style="list-style-type: none"> • Programmatore settimanale (si attiva solo tramite lo Smartphone) imposta: i periodi acceso/spento di ogni giorno della settimana, programmi deumidificatore, velocità ventilazione e livello umidità. Per i periodi acceso/spento, selezionare il tempo (ore e minuti) e confermare la funzione (acceso oppure spento) e poi le successive (spento oppure acceso), i periodi possono essere ripetuti durante la settimana; programmi deumidificatore (normale, continuo, turbo e asciugatura), e selezionare la ventilazione ed il livello di umidità quando è consentito (vedi dettagli precedentemente descritti). • Consultazione storico (si visualizza solo tramite lo Smartphone): temperatura e umidità per ogni giorno/mese/anno durante l'uso. 		
Sbrinamento automatico		<p>Durante la deumidificazione, si attiva la funzione di sbrinamento in base alla temperatura ambiente (T.A.):</p> <ul style="list-style-type: none"> - Con T.A. di 24°C o superiore, lo sbrinamento non si attiva. - Con T.A. compresa fra 18 e 23°C, lo sbrinamento si attiva ogni 2 h e dura 5'. - Con T.A. compresa fra 12 e 17°C, lo sbrinamento si attiva ogni 25' e dura 5'. - Con T.A. compresa fra 5 e 11°C, lo sbrinamento si attiva ogni 20' e dura 5'. <p><i>NOTE: Non spegnere o scollegare il cordone elettrico durante lo sbrinamento. - Durante lo sbrinamento, deumidificazione e purificazione aria possono essere intermittenti.</i></p>
	Spia serbatoio	<p>Avvisa del serbatoio pieno. Se il serbatoio non è inserito correttamente, si illumina la spia, si sentirà alcuni “bip” e l'apparecchio funzionerà ancora per alcuni minuti e successivamente il deumidificatore si spegnerà.</p>

Drenaggio

Il drenaggio dell'acqua può essere:

1. Con il serbatoio (E). La condensa in acqua è raccolta nel serbatoio e quando è colmo il galleggiante interno mette in stand-by

l'apparecchio e appare la spia . Estrarre il serbatoio senza far tracimare acqua, svuotarlo e asciugarlo, verificare che la maglia sia completamente chiusa, e reinserire il serbatoio correttamente nella propria sede (dopo alcuni secondi scompare la spia del serbatoio pieno).

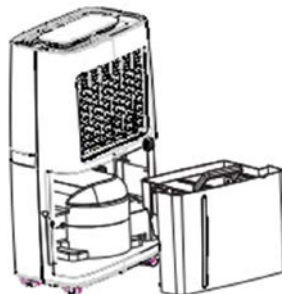

2. Continuo

Il beccuccio per il drenaggio continuo, posto sul retro dell'apparecchio, collegare tubo in gomma con diametro interno 10mm e lungo 30cm max. (per alcuni modelli è fornito in dotazione); assicurarsi che la connessione non abbia perdite. Verificare che lo scarico sia ad un livello più basso del beccuccio e che lungo il tragitto il tubo abbia pendenza costante e sempre ad un livello più basso del beccuccio. Non rimuovere il serbatoio dell'acqua dalla propria sede.

Se non si utilizza il drenaggio continuo, togliere il tubo di scarico.

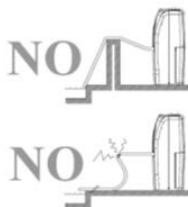
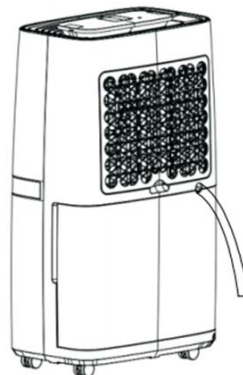

Filtro

La griglia di aspirazione ha filtro che trattiene le polveri: è posto internamente nella parte posteriore e per l'accesso bisogna rimuovere la griglia. Per la manutenzione del filtro vedi il paragrafo successivo.



Maniglia

La parte superiore ha maniglia per il trasporto.

USO

Prima di ogni utilizzo verificare:

- che l'apparecchio sia in buono stato
- che il cordone elettrico non sia danneggiato
- che il serbatoio sia vuoto, ben inserito nella propria sede.
- che per il drenaggio dell'acqua in modo continuo verificare che il tubo di drenaggio sia ben innestato al beccuccio e posizionato correttamente qualora si utilizzi il drenaggio continuo.

- Inserire la spina nella presa di corrente.
- Accendere l'apparecchio premere il tasto “” e attivare le funzioni desiderate operando come sopra descritto.
- Quando si estrae il serbatoio, il deumidificatore interrompe il compressore e dopo il ventilatore: passa così in standby. Reinserito nella propria sede dell'apparecchio si riavvia automaticamente in qualche istante.
- Premere il tasto “” per disattivare l'apparecchio: entra in stand-by e per spegnerlo completamente necessita togliere la spina dalla presa di corrente.
- Tranne quando occorre arieggiare il locale, tenere ben chiuse porte e finestre, in modo da potenziare l'effetto di deumidificazione.

Per lunghi periodi di inattività, togliere la spina dalla presa di corrente.

PULIZIA E MANUTENZIONE

Attenzione: prima di eseguire le normali operazioni di pulizia, togliere la spina dalla presa di corrente. Durante la pulizia l'apparecchio deve rimanere in posizione verticale.

• Filtro

E' bene pulirlo periodicamente (circa ogni 2 settimane max. o più spesso se l'apparecchio lavora continuamente ogni giorno)

Per rimuovere il filtro togliere la griglia emissione. Per togliere la polvere utilizzare uno spazzolino o un aspirapolvere, facendo attenzione a non danneggiare alcuna parte. Se il filtro è molto sporco, lavarlo in acqua tiepida e risciacquare più volte. La temperatura dell'acqua non deve superare i 40°C. Dopo averlo lavato, lasciarlo asciugare completamente prima di reinserirlo correttamente nella propria sede. Non lavarlo in lavastoviglie.

• Serbatoio

E' bene svuotarlo dopo ogni impiego e lavarlo periodicamente per evitare la formazione di batteri o cattivi odori. Per la pulizia del serbatoio, utilizzare acqua a temperatura ambiente con un normale detergente per stoviglie (non utilizzare abrasivi, solventi, o altro), asciugarlo e riporlo nella propria sede.

• Unità principale

Pulire solo con un panno morbido leggermente imbevuto d'acqua.

- Per periodi lunghi di inutilizzo, svuotare l'acqua nel serbatoio, avvolgere il cordone sull'avvolgicavo, stivare l'apparecchio in posizione verticale, al riparo da polvere e umidità, e nel rispetto delle precauzioni indicate al paragrafo avvertenze.
- Se si decide di non utilizzare più l'apparecchio, si raccomanda di renderlo inoperante tagliando il cavo di alimentazione (prima assicurarsi d'aver tolto la spina dalla presa

di corrente), e di rendere innocue quelle parti che sono pericolose qualora utilizzate per gioco dai bambini.

- Non tentare di sostituire o riparare alcun componente da soli, chiedere assistenza all'agenzia di assistenza se necessario.
- **Gas R290**
Si richiama l'attenzione ad eseguire le indicazioni al paragrafo avvertenze.

SMALTIMENTO

Ai sensi della direttiva 2012/19/UE sui rifiuti di apparecchiature elettriche ed elettroniche (RAEE) il simbolo del cassonetto barrato riportato sull'apparecchiatura o sulla sua confezione indica che il prodotto alla fine della propria vita utile deve essere raccolto separatamente dagli altri rifiuti. L'utente dovrà, pertanto, conferire l'apparecchiatura giunta a fine vita agli idonei centri di raccolta differenziata dei rifiuti elettrici ed elettronici. In alternativa alla gestione autonoma è possibile consegnare l'apparecchiatura che si desidera smaltire al rivenditore, al momento dell'acquisto di una nuova apparecchiatura di tipo equivalente. Presso i rivenditori di prodotti elettronici con superficie di vendita di almeno 400 m² è inoltre possibile consegnare gratuitamente senza obbligo di acquisto, i prodotti elettronici da smaltire con dimensioni inferiori a 25 cm. L'adeguata raccolta differenziata per l'avvio successivo dell'apparecchiatura

Dismessa al riciclaggio, al trattamento e allo smaltimento compatibile con il rispetto dell'ambiente contribuisce ad evitare possibili effetti negativi sull'ambiente e sulla salute e favorisce il reimpiego e/o riciclo dei materiali di cui è composta l'apparecchiatura, condizioni di massima sicurezza per l'ambiente.



RISOLUZIONE DEI PROBLEMI

Guasto	Possibile ragione	Soluzione
Se la ventola ed il compressore non funzionano.	L'apparecchio non è acceso.	Accendere l'apparecchio.
	La presa elettrica è difettosa.	Rivolgersi ad una persona personalmente qualificata.
	La spina non è inserita nella presa di corrente.	Inserire la spina nella presa elettrica.
	La spia serbatoio pieno è accesa.	Svuotare il serbatoio dell'acqua.
	Il serbatoio acqua non è inserito correttamente, spia luminosa serbatoio pieno accesa.	Riposizionare il serbatoio.
L'apparecchio non deumidifica o non deumidifica a sufficienza.	Il filtro aria è intasato.	Pulire il filtro come descritto nel paragrafo "Pulizia e manutenzione".
	Le finestre e le porte della stanza sono aperte.	Chiudere le finestre e le porte della stanza.
	La temperatura ambiente è troppo bassa.	È in corso lo sbrinamento automatico; al termine l'apparecchio tornerà a deumidificare.
	Il tempo è troppo breve per togliere l'umidità.	Aumentare il tempo.
	La griglia di entrata o uscita dell'aria è coperta o bloccata.	Accertarsi che le griglie siano libere.
Il deumidificatore è eccessivamente rumoroso.	Il deumidificatore non è posizionato correttamente è inclinato e/o traballante.	Posizionare il deumidificatore su una superficie piana e stabile.
	Il filtro aria è intasato o non correttamente inserito nelle proprie guide.	Pulire il filtro come descritto nel paragrafo "Pulizia e manutenzione". Verificare che sia alloggiato all'interno delle proprie guide

General Information

Thank you for buying our Bimar DEU322 dehumidifier.

Air contains a certain amount of water in the form of vapour. This vapour determines the degree of humidity in a particular environment. As the temperature goes up, the capacity of the air to hold water vapour increases. This is why as soon as the temperature in the house drops, the air releases the water vapour that is in it, which is then deposited as condensation on cold surfaces, such as windows, walls, etc. The dehumidifier gets rid of part of the humidity from the air and stops, for example, mould or mildew forming. According to experts, the ideal conditions for our health and for the home are between 40% and 60% relative humidity.



This symbol tells you to read these instructions carefully before using the appliance, and to inform any third parties if necessary. Keep the instruction booklet for further reference throughout the lifetime of the appliance. If when reading these instructions you find any parts difficult to understand or have any doubts, contact the manufacturer at the address provided on the back page before using the product.

This symbol indicates:

Additional information in the manual.



This symbol indicates:

Service instruction: read the technical manual



This symbol highlights instructions and precautions for safe use.

This symbol highlights instructions and precautions for safe use.

Warnings and appliance installation, use, cleaning and maintenance procedures may be updated slightly from those described in this manual; for further details, please consult the updated on-line manual at www.bimaritaly.it.



This symbol indicates: :

Only use the appliance indoors.



This symbol indicates:

Caution: Fire hazard.

The appliance uses a flammable refrigerant. If the refrigerant escapes and is exposed to an external source of ignition, there is a risk of fire.

GENERAL WARNINGS

- This appliance is intended for domestic use only (therefore, it is not suitable for professional use), to purify and dehumidify, i.e. reduce the percentage of relative humidity in indoor environments, in the manner reported in this manual. Do not use the appliance outdoors, or in particularly dusty environments, or in the presence of extremely volatile materials which could clog the filter or damage the motor.
- This is a piece of equipment that intentionally emits and/or receives radio waves for radiocommunication and/or radiodetermination purposes.
- Examples of household appliances are appliances for typical household functions, those used in the home, or those which may be used for typical household functions even by untrained persons:
 - in shops, offices and other similar workplaces;
 - on farms and in similar locations;
 - by the customers of hotels, motels and other residential environments;
 - in bed and breakfast establishments.
- The appliance has been designed to work at temperatures between 5°C and 32°C.
- Only use the dehumidifier if all the components are correctly inserted.
- Always use the dehumidifier in an upright position only; do not sit or stand on the unit.
- Warning: when using electrical appliances, always comply with the basic safety precautions to avoid the risks of fire, electric shock and physical injury. Greater care and

precautions must be taken when using electrical appliances that are equipped with a water tank - if the water overflows or if the cord or the plug should get wet, first disconnect the device from the power socket by turning it off at the switch on the electrical panel and only unplug from the socket afterwards. Dry both the plug and the mains cable carefully before plugging into the power socket again. If in doubt, call in qualified staff.

- This appliance can be used by children aged from 8 years and above and persons with reduced physical, sensory or mental capabilities or lack of experience or the necessary knowledge providing they are supervised or have been instructed on the safe use of the appliance and understand the hazards involved. Children must not play with the appliance. Cleaning and maintenance intended to be carried out by the user should not be done by children unless they are supervised.
- Take suitable precautions to prevent children from playing with the appliance. The appliance and all its accessories should be kept out of the reach of children.
- Do not obstruct the air inlet or air outlet grille.
- Do not insert fingers or objects into the ducts of the air inlet and outlet grilles.
- Do not touch the appliance or the plug with wet hands or feet.
- Avoid exposing body parts to the air flowing out of the appliance to avoid damages to your health.
- Unplug the appliance from the socket when not in use.

- Do not move the appliance while in operation.
- Do not pull on the power cable or the appliance itself to remove the plug from the power socket.
- Do not move the appliance by pulling the cable.
- Always disconnect the appliance from the power socket before assembling, dismantling, emptying the tank, and before cleaning the filter and the appliance.
- If the power cable is damaged, it must be replaced by the manufacturer or its technical support service, or by a person with similar qualifications, to prevent all risks.
- This appliance is not intended for operation by means of an external timer or with a separate remote control system, to avoid the risk of fire if the appliance is covered or not correctly positioned.
- Never leave the device exposed to the weather (sun, rain, etc.).
- To guard against all risk of electric shock, do not immerse the plug, the mains cable or the appliance in water or any other liquid.
- Do not drink or use the water that collects in the tank.
- Any other use constitutes misuse and is hazardous. The manufacturer cannot be held liable for any damage arising from misuse or incorrect or irresponsible use, and/or from repairs carried out by unqualified persons.

GENERAL WARNINGS

- This appliance is intended for domestic use only (therefore, it is not suitable for professional use), to dehumidify, i.e. reduce the percentage of relative humidity in indoor environments,

in the manner reported in this manual. Do not use the appliance outdoors, or in particularly dusty environments, or in the presence of extremely volatile materials which could clog the filter or damage the motor.

- Examples of household appliances are appliances for typical household functions, those used in the home, or those which may be used for typical household functions even by untrained persons:
 - in shops, offices and other similar workplaces;
 - on farms and in similar locations;
 - by the customers of hotels, motels and other residential environments;
 - in bed and breakfast establishments.
- The appliance has been designed to work at temperatures between 5°C and 32°C.
- Only use the dehumidifier if all the components are correctly inserted.
- Always use the dehumidifier in an upright position only; do not sit or stand on the unit.
- Warning: when using electrical appliances, always comply with the basic safety precautions to avoid the risks of fire, electric shock and physical injury. Greater care and precautions must be taken when using electrical appliances that are equipped with a water tank - if the water overflows or if the cord or the plug should get wet, first disconnect the device from the power socket by turning it off at the switch on the electrical panel and only unplug from the socket afterwards. Dry both the plug and the mains cable carefully

before plugging into the power socket again. If in doubt, call in qualified staff.

- This appliance can be used by children aged from 8 years and above and persons with reduced physical, sensory or mental capabilities or lack of experience or the necessary knowledge providing they are supervised or have been instructed on the safe use of the appliance and understand the hazards involved. Children must not play with the appliance. Cleaning and maintenance intended to be carried out by the user should not be done by children unless they are supervised.
- Take suitable precautions to prevent children from playing with the appliance. The appliance and all its accessories should be kept out of the reach of children.
- Do not obstruct the air inlet or air outlet grille.
- Do not insert fingers or objects into the ducts of the air inlet and outlet grilles.
- Do not touch the appliance or the plug with wet hands or feet.
- Avoid exposing body parts to the air flowing out of the appliance to avoid damages to your health.
- Unplug the appliance from the socket when not in use.
- Do not move the appliance while in operation.
- Do not pull on the power cable or the appliance itself to remove the plug from the power socket.
- Do not move the appliance by pulling the cable.

- Always disconnect the appliance from the power socket before assembling, dismantling, emptying the tank, and before cleaning the filter and the appliance.
- If the power cable is damaged, it must be replaced by the manufacturer or its technical support service, or by a person with similar qualifications, to prevent all risks.
- This appliance is not intended for operation by means of an external timer or with a separate remote control system, to avoid the risk of fire if the appliance is covered or not correctly positioned.
- Never leave the device exposed to the weather (sun, rain, etc.).
- **To guard against all risk of electric shock, do not immerse the plug, the mains cable or the appliance in water or any other liquid.**
- Do not drink or use the water that collects in the tank.
- Any other use constitutes misuse and is hazardous. The manufacturer cannot be held liable for any damage arising from misuse or incorrect or irresponsible use, and/or from repairs carried out by unqualified persons.

This product contains fluorinated greenhouse gases, which are hermetically sealed. The refrigerant used is R290 and its relative global warming potential (GWP) is 3.



Additional warning for appliances with refrigerant gas R290 (refer to the data plate for the type of gas used).

Caution: Fire hazard.

Please read these instructions carefully before using the appliance. R290 is a refrigerant gas that conforms to EU environmental directives.

This appliance contains approximately 60g of R290 refrigerant gas.

The appliance must be installed, used and stored in a place with a surface area greater than 4 m².

1. WARNINGS FOR REFRIGERANT GAS R290

1.1 The equipment contains gas R290 (flammability class A3).

The amount expressed in weight and in CO₂ of fluorinated greenhouse gas for which the device is designed and the global warming potential of this gas is 60 g.

The equipment must be stored in a well ventilated location with a minimum room size of 4 m².

The equipment must be installed, used and kept in a room with a floor surface area greater than 4 m².

1.WARNING FOR R290 REFRIGERANT GAS

1.1The appliance contains R290 gas (flammability classification A3).

The appliance shall be stored in a room Without continuously operating ignition sources (for

example: open flames, an operating gas appliance or an operating electric heater).

Be aware that the refrigerants may not contain an odour. R290 is a refrigerant gas in compliance with the European directives on environment. Do not pierce any part of the refrigerant circuit.

Do not use means to accelerate the defrosting process or to clean, other than those recommended by the manufacturer. Do not use tools different from those recommended by the manufacturer

when defrosting and cleaning the appliance.

If the appliance is installed, used or stored in a non-ventilated area, the room must be designed to prevent the accumulation of refrigerant leaks with the consequent fire or explosion hazard due to the refrigerant combustion caused by electrical heaters, stoves or other sources of ignition.

Compliance with national gas regulations shall be observed.

Keep ventilation openings clear of obstruction.

The appliance shall be stored so as to prevent mechanical damage from occurring.

Any person who is involved with working on or breaking into a refrigerant circuit should hold a current valid certificate from an industry-accredited assessment authority, which authorises their competence to handle refrigerants safely in accordance with an industry recognised assessment specification.

Servicing shall only be performed as recommended by the equipment manufacturer. Maintenance and repair requiring the assistance of other skilled personnel shall be carried out under the supervision of the person competent in the use of flammable refrigerants.

Transport of equipment containing flammable refrigerants.
See transport regulations.

Marking of equipment using signs.
See local regulations.

Disposal of equipment using flammable refrigerant.
See national regulations.

Storage of equipment/appliances.

The storage of equipment should be in accordance with the manufacturer's instructions.

Storage of packed (unsold) equipment.

Storage package protection should be constructed such that mechanical damage to the equipment inside the package will not cause a leak of the refrigerant charge. The maximum number of pieces of equipment permitted to be stored together will be determined by local regulations.

Information on servicing

Checks to the area. Prior to beginning work on systems containing flammable refrigerants, safety checks are necessary to ensure that the risk of ignition is minimised.

For repair to the refrigerating system, the following precautions shall be complied with prior to conducting work on the system.

Work procedure. Work shall be undertaken under a controlled procedure so as to minimise the risk of a flammable gas or vapour being present while the work is being performed.

General work area. All maintenance staff and others working in the local area shall be instructed on the nature of work being carried out. Work in confined spaces shall be avoided. The area around the workspace shall be sectioned off. Ensure that the conditions within the area have been made safe by control of

flammable material.

1.1.5 Checking for presence of refrigerant. The area shall be checked with an appropriate refrigerant detector prior to and during work, to ensure the technician is aware of potentially flammable atmospheres. ensure that the leak detection equipment being used is suitable for use with flammable refrigerants, i.e. non-sparking, adequately sealed or intrinsically safe.

1.1.6 Presence of fire extinguisher. if any hot work is to be conducted on the refrigeration equipment or any associated parts, appropriate fire extinguishing equipment shall be available at hand.

Have a dry powder or CO2 fire extinguisher adjacent to the charging area.

1.1.7 No ignition sources. No person carrying out work in relation to a refrigeration system which involves exposing any pipe work that contains or has contained flammable refrigerant shall use any sources of ignition in such a manner that it may lead to the risk of fire or explosion.

all possible ignition sources, including cigarette smoking, should be kept sufficiently far away from the site of installation, repairing, removing and disposal, during which flammable refrigerant can possibly be released to the surrounding space. Prior to work taking place, the area around the equipment is to be surveyed to make sure that there are no flammable hazards or ignition risks. No Smoking signs shall be displayed.

1.1.8 Ventilated area. Ensure that the area is in the open or that it is adequately ventilated before breaking into the system or conducting any hot work.

a degree of ventilation shall continue during the period that the work is carried out. The ventilation should safely disperse any released refrigerant and preferably expel it externally into the atmosphere.

1.1.9 Checks to the refrigeration equipment. Where electrical components are being changed, they shall be fit for the purpose and to the correct specification. At all times the manufacturer's maintenance and service guidelines shall be followed. If in doubt consult the manufacturer's technical department for assistance.

The following checks shall be applied to installations using flammable refrigerants. The charge size is in accordance with the room size within which the refrigerant containing parts are installed; the ventilation machinery and outlets are operating adequately and are not obstructed; if an indirect refrigerating circuit is being used, the secondary circuit shall be checked for the presence of refrigerant; marking to the equipment continues to be visible and legible. markings and signs that are illegible shall be corrected; refrigeration pipe or components are installed in a position where they are unlikely to be exposed to any substance which may corrode refrigerant containing components, unless the components are constructed of materials which are inherently resistant to being corroded or are suitably protected against being so corroded.

Checks to electrical devices. Repair and maintenance to electrical components shall include initial safety checks and component inspection procedures. if a fault exists that could compromise safety, then no electrical supply shall be connected to the circuit until it is satisfactorily dealt with. if the fault cannot be corrected immediately but it is necessary to continue operation, an

adequate temporary solution shall be used. This shall be reported to the owner of the equipment so all parties are advised. initial safety checks shall include: that capacitors are discharged; this shall be done in a safe manner to avoid possibility of sparking; that there no live electrical components and wiring are exposed while charging, recovering or purging the system; that there is continuity of earth bonding.

Repairs to sealed components. During repairs to sealed components, all electrical supplies shall be disconnected from the equipment being worked upon prior to any removal of sealed covers, etc. if it is absolutely necessary to have an electrical supply to equipment during servicing, then a permanently operating form of leak detection shall be located at the most critical point to warn of a potentially hazardous situation. Particular attention shall be paid to the following to ensure that by working on electrical components, the casing is not altered in such a way that the level of protection is affected. This shall include damage to cables, excessive number of connections, terminals not made to original specification, damage to seals, incorrect fitting of glands, etc. Ensure that apparatus is mounted securely. Ensure that seals or sealing materials have not degraded such that they no longer serve the purpose of preventing the ingress of flammable atmospheres. replacement parts shall be in accordance with the manufacturer's specifications.

Repair to intrinsically safe components. Do not apply any permanent inductive or capacitance loads to the circuit without ensuring that this will not exceed the permissible voltage and current permitted for the equipment in use. Intrinsically safe components are the only types that can be worked on while live

in the presence of a flammable atmosphere. The test apparatus shall be at the correct rating. Replace components only with parts specified by the manufacturer. Other parts may result in the ignition of refrigerant in the atmosphere from a leak.

Cabling. Check that cabling will not be subject to wear, corrosion, excessive pressure, vibration, sharp edges or any other adverse environmental effects. The check shall also take into account the effects of aging or continual vibration from sources such as compressors or fans.

Detection of flammable refrigerants. Under no circumstances shall potential sources of ignition be used in the searching for or detection of refrigerant leaks. A halide torch (or any other detector using a naked flame) shall not be used.

Leak detection methods. The following leak detection methods are deemed acceptable for systems containing flammable refrigerants. Electronic leak detectors shall be used to detect flammable refrigerants, but the sensitivity may not be adequate, or may need re-calibration. (detection equipment shall be calibrated in a refrigerant-free area). Ensure that the detector is not a potential source of ignition and is suitable for the refrigerant used. Leak detection equipment shall be set at a percentage of the if of the refrigerant and shall be calibrated to the refrigerant employed and the appropriate percentage of gas (25 % maximum) is confirmed. Leak detection fluids are suitable for use with most refrigerants but the use of detergents containing chlorine shall be avoided as the chlorine may react with the refrigerant and corrode the copper pipe-work. If a leak is suspected, all naked flames shall be removed/ extinguished. If a leakage of refrigerant is found which requires brazing, all of the refrigerant shall be recovered from the system, or isolated

(by means of shut off valves) in a part of the system remote from the leak. Oxygen free nitrogen (ofn) shall then be purged through the system both before and during the brazing process.

Removal and evacuation. When breaking into the refrigerant circuit to make repairs or for any other purpose conventional procedures shall be used. However, it is important that best practice is followed since flammability is a consideration. The following procedure shall be adhered to:

Remove refrigerant;

Purge the circuit with inert gas;

Evacuate;

Purge again with inert gas;

Open the circuit by cutting or brazing.

The refrigerant charge shall be recovered into the correct recovery cylinders.

The system shall be flushed with OFN to render the unit safe.

This process may need to be repeated several times. Compressed air or oxygen shall not be used for this task.

Flushing shall be achieved by breaking the vacuum in the system with ofn and continuing to fill until the working pressure is achieved, then venting to atmosphere, and finally pulling down to a vacuum. This process shall be repeated until no refrigerant is within the system. When the final OFN charge is used, the system shall be vented down to atmospheric pressure to enable work to take place. This operation is absolutely vital if brazing operations on the pipe-work are to take place. Ensure that the outlet for the vacuum pump is not close to any ignition sources and there is ventilation available.

Charging Procedures. In addition to conventional charging procedures, the following requirements shall be followed. Ensure that contamination of different refrigerants does not occur when using charging equipment. Hoses or lines shall be as short as possible to minimise the amount of refrigerant contained in them. Cylinders shall be kept upright. Ensure that the refrigeration system is earthed prior to charging the system with refrigerant. Label the system when charging is complete (if not already). Extreme care shall be taken not to overfill the refrigeration system. Prior to recharging the system it shall be pressure tested with ofn. The system shall be leak tested on completion of charging but prior to commissioning. a follow up leak test shall be carried out prior to leaving the site.

Decommissioning. Before carrying out this procedure, it is essential that the technician is completely familiar with the equipment and all its detail. it is recommended good practice that all refrigerants are recovered safely. Prior to the task being carried out, an oil and refrigerant sample shall be taken in case analysis is required prior to re-use of reclaimed refrigerant. it is essential that electrical power is available before the task is commenced.

-Become familiar with the equipment and its operation. Isolate system electrically. Before attempting the procedure ensure that:

-Mechanical handling equipment is available, if required, for handling refrigerant cylinders;

All personal protective equipment is available and being used correctly.

-The recovery process is supervised at all times by a competent person;

-Recovery equipment and cylinders conform to the appropriate standards.

-Pump down refrigerant system, if possible.

- If a vacuum is not possible, make a manifold so that refrigerant can be removed from various parts of the system.

-Make sure that cylinder is situated on the scales before recovery takes place.

-Start the recovery machine and operate in accordance with manufacturer's instructions.

-Do not overfill cylinders. (No more than 80 % volume liquid charge).

-Do not exceed the maximum working pressure of the cylinder, even temporarily.

-When the cylinders have been filled correctly and the process completed, make sure that the cylinders and the equipment are removed from site promptly and all isolation valves on the equipment are closed off.

-Recovered refrigerant shall not be charged into another refrigeration system unless it has been cleaned and checked.

1.1.19 Labelling. Equipment shall be labelled stating that it has been de-commissioned and emptied of refrigerant. The label shall be dated and signed. Ensure that there are labels on the equipment stating the equipment contains flammable refrigerant.

1.1.20 Recovery. When removing refrigerant from a system, either for servicing or decommissioning, it is recommended good practice that all refrigerants are removed safely.

When transferring refrigerant into cylinders, ensure that only appropriate refrigerant recovery cylinders are employed.

Ensure that the correct number of cylinders for holding the total

system charge is available. All cylinders to be used are designated for the recovered refrigerant and labelled for that refrigerant (i.e. special cylinders for the recovery of refrigerant). Cylinders shall be complete with pressure relief valve and associated shut-off valves in good working order. Empty recovery cylinders are evacuated and, if possible, cooled before recovery occurs. The recovery equipment shall be in good working order with a set of instructions concerning the equipment that is at hand and shall be suitable for the recovery of flammable refrigerants. In addition, a set of calibrated weighing scales shall be available and in good working order. Hoses shall be complete with leak-free disconnect couplings and in good condition. Before using the recovery machine, check that it is in satisfactory working order, has been properly maintained and that any associated electrical components are sealed to prevent ignition in the event of a refrigerant release. Consult manufacturer if in doubt. The recovered refrigerant shall be returned to the refrigerant supplier in the correct recovery cylinder, and the relevant Waste transfer note arranged. do not mix refrigerants in recovery units and especially not in cylinders. if compressors or compressor oils are to be removed, ensure that they have been evacuated to an acceptable level to make certain that flammable refrigerant does not remain within the lubricant. The evacuation process shall be carried out prior to returning the compressor to the suppliers. Only electric heating to the compressor body shall be employed to accelerate this process.

When oil is drained from a system, it shall be carried out safely.

INSTALLATION

- After removing the packaging, check that the appliance is intact; if in doubt, do not use it and contact a qualified professional. The packaging elements (plastic bags, polystyrene, metal tacks, etc.) must not be left in reach of children or irresponsible people, as they can be dangerous. They must be disposed of according to current regulations.
- Before connecting the equipment, make certain that the plate information (voltage, etc.) correspond to the characteristics of the electricity distribution network. This appliance must be connected to a socket that has an effective earthing device (the manufacturer declines any liability that may arise from failure to comply with this rule). Check that no other appliances with a high energy consumption are connected to the power supply, to avoid overloading and the risk of fire. In general, the use of adapters, multiple sockets and/or extension leads is not recommended. If their use is unavoidable, they must comply with current safety regulations and their current capacity (amperes) must be no lower than the maximum current draw of the appliance.
- The appliance must be installed and/or placed in a location with a surface area of at least 4 m².
- Do not install the dehumidifier in environments where there are flammable products (spray cans or canisters containing gas, liquids or solids), or in dusty environments.

- Place the appliance in a vertical position, supported on all feet as well as: away from sources of heat, keep away from fabrics (curtains, hanging laundry, etc.) or anything else that might come into contact and/or obstruct the inlet and outlet grilles; keep away from bathtubs, sinks or similar, to avoid the appliance being splashed with water, or falling into these.

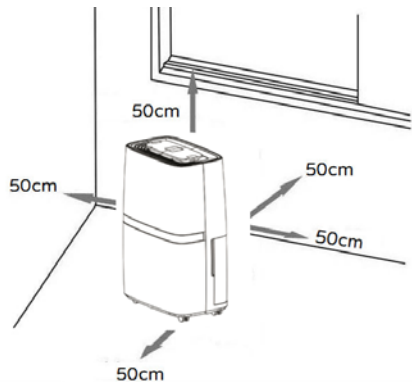

- Ensure there is a free space around the appliance of at least 50 cm.
- The appliance must be placed on a wide, strong, stable surface (do not place on a shelf), not on an incline (the water may overflow and escape), smooth (not rough) or in a place where it might be knocked.
- The appliance must not be placed just below a power socket.
- The power socket must be easily accessible so that the plug can be removed easily in an emergency.
- Make sure that the mains cable is correctly positioned and is not in contact with hot parts or sharp edges, or wound around the appliance or twisted and does not become entangled, to prevent the appliance from falling.

- If tank drainage is in use, check that the continuous drainage spout is tightly sealed with its rubber cap each time the appliance is turned on.
- If continuous drainage is on, make sure that the drainage tube is properly connected to the spout, that the opposite end is lower than the spout, and that the incline is even, so that the water flows internally without any obstructions.
- Caution: do not cover the appliance to avoid overheating.
- The appliance does not require installation, i.e. preparation of electrical attachments/water connection /fixtures or other installations, before use.
- Before each use, check that the appliance is in good condition and ensure that the power cable is not damaged.

DESCRIPTION

Wi-Fi dehumidifier that can be used with an App on a Smartphone with **Android** or **iOS** operating systems.

- Electronics with integrated Wi-Fi allowing the Smartphone-device communication via an App.
- All functions can be set-up using the App. Stand-by/I switch, Mode: Purifier / Dehumidifier with settings for Normal / Continuous / Turbo / Drying, Min / Max Fan, humidity settings (30% to 80% RH), daily and weekly programming, Sleep function, LED display with deactivation, and keypad Lock/Unlock.
- Check that the router is for domestic use, that there are no access restrictions except the password, that the Wi-Fi network is 2.4 GHz, and that there is a strong, uniform Wi-Fi signal in the room where the device is to be installed.
- Make sure that the smartphone is connected to the wi-fi network to be used for the appliance.

First Installation/Setup

1.1 Install the "BIMAR life Smart" App via Google Play (Android) or AppStore (iOS), or scan the QR code provided here.

For Android



For iOS







1.7 Once installed, the app icon appears. Click the "Bimar Live Smart" icon to run the app.



1.8 The first time the app is started, register and enter your credentials:
 - click "Register" and confirm the "Privacy Policy Statement" with "I agree" to continue

- enter your phone number or email address (select the mode in the top right-hand corner)
- click "Get check code", wait a few moments and then enter the code received in the registration email or text message in the "Check code" field (also check in the Spam folder if you cannot find the email in your "Incoming Mail" folder).
- 1.9 Enter the password required and click "Done".
- 1.10A screen will open: click "Create Family".

1.11 A screen (as shown on the right) appears where you can customise the home (name, position and name of room). Confirm when done.

- 1.7 Once you have customised the app correctly, the main screen appears. It contains the following functions:
- List and control of devices, subdivided by room “”
 - List and control of scenarios “”
 - User profile management “”
 - Pairing of new devices “”

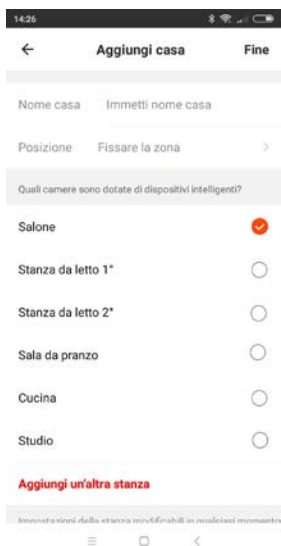

2. To pair new devices with the smartphone



PROGRAMMI
DEUMIDIFICATORE

2.1 Insert the plug in the power outlet. There is an audible "beep". Press the "PROGRAMMI DEUMIDIFICATORE" button for about five seconds. There is an audible "beep" and the "Wi-Fi" light flashes quickly. Release the button.

2.2 Open APP on the smartphone: in the first screen, click "ADD DEVICE" or click "+" in the top right corner.



2.3 In the next screen, click "Deumidificatore".

Confermare che il LED lampeggia velocemente

2.4 In the next screen, click " /Check that the LED flashes quickly.



The device can also be paired in the “AP Mode”, pressing the button on the top right.



Press and hold the “ ” button for about five seconds. There is an audible

“beep” and the “ ” indicator light flashes quickly. Release the button. Open the telephone’s Wi-Fi settings and connect to the “Bimar Live Smart xxx” or “Smart Life xxx” network. Then press “connect now”.



- 2.5 In the next screen, “Set Wi-Fi” (see below), type the **PASSWORD** of your Wi-Fi network and click the “confirm” symbol to activate the connection. The countdown (see below) starts and will be interrupted as soon as the smartphone has connected to the device.
- 2.6 The first screen reappears with the added option “**DEHUMIDIFIER**” (see figure); click “**DONE**” to activate the appliance.
The device can also be shared with other users. (See next section: Description of fan heater control panel or Use via smartphone)

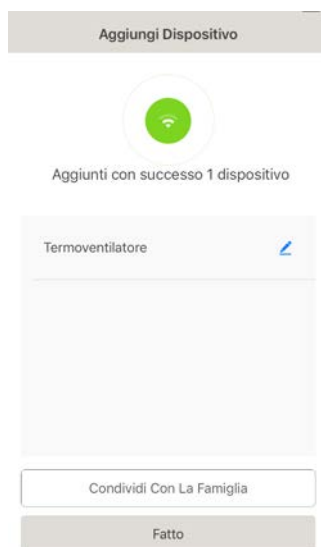

If the above operations do not proceed correctly, the device must be reset by disconnecting the plug from the power socket and leaving the device disconnected for 30 seconds. Insert





the plug in the device's power outlet again, press the “PROGRAMMI DEUMIDIFICATORE” button for about five seconds. There is an audible "beep" and the “” light flashes quickly. Release the button.

Settings and customisations.

Open the smartphone screen and press  in the bottom right corner to customise the following functions:

- Home management-Message centre-Assistance centre-Configure (audio, alerts, info, cache memory clear)

Press  in the bottom centre to customise operation of the device to suit the various scenarios or operating situations provided by the APP (for example: Back home, Leaving home, Dawn, Goodnight, Temperature, Humidity, Weather, Air quality, Dawn/dusk) or in combination with other devices.

Press  in the bottom left corner and then in the top of the screen, for example:

 to customise (update and/or change where permitted) the appliance's position or the outdoor wind speed, air pressure, humidity and temperature (see right).



Press  top right to customise the following:

- Change Device name
- Device position
- Check Network
- Third-party devices supported: Amazon Alexa, Google Assistant
- Device sharing
- Create a Comment group
- Device Info
- Feedback
- Update Firmware
- Remove device
- Restore Factory Settings

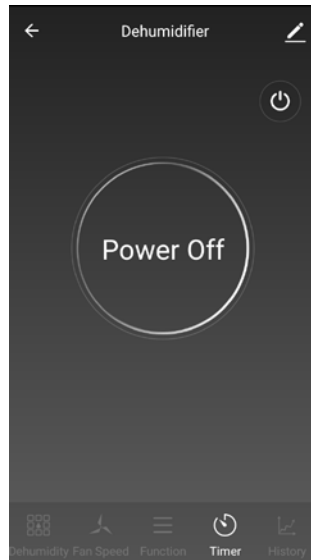

The smartphone must be connected to Wi-Fi or cellular data network for remote control.

Description of device control panel or Use via smartphone (Follow the procedure in point 1.1)





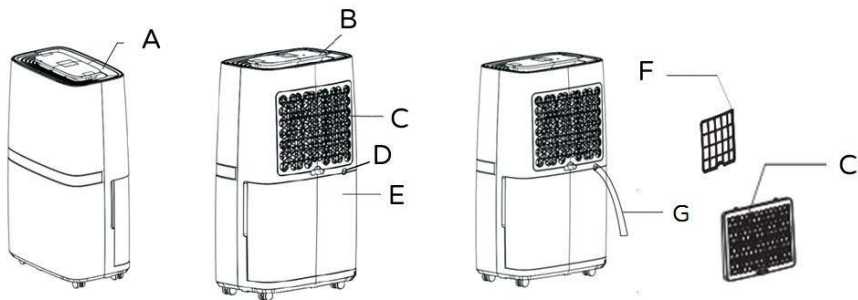

DESCRIPTION







The appliance is equipped with the following parts and elements for control and regulation: control panel (A), Removable tank (E), Air outlet grille (C), Filter (F), Continuous drainage spout (D) and Continuous drainage tube (G).



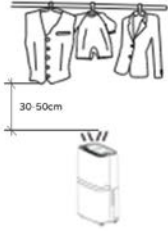







Control Panel



 STAND-BY	On/Off Button	Turns on the appliance and puts on standby. The fan starts up after a few moments and then the compressor starts up (if necessary).
	Program key	Select dehumidification: Normal / Continuous / Turbo / Drying: it is active only when the appliance is already powered on. When selecting the program, the corresponding LED flashes for about five seconds and then the selected function appears:
<ul style="list-style-type: none"> - “”: Normal. It is possible to select: timer, humidity interval or desired fan using the buttons. - “”: Continuous: the appliance operates with minimum fan power. Timer can be selected, but it is not possible to select the humidity interval. - “”: Turbo: the appliance operates continuously with maximum fan power. Timer can be selected, but it is not possible to select the humidity interval. 		

	<p>: Drying. The dehumidifier operates at maximum speed, the humidity level is automatically set based on the ambient humidity. This program is recommended in very humid environments or to dry clothing (this function optimizes the drying process). Before hanging out the clothing, check that they have gone through the spin cycle or wring them by hand, so that they have lost most of the water.</p>									
<p>For the best air flow, align the clothing and leave space between the garments. Do not hang very wet or thick garments directly in front of the air outlet. Check that the clearance between the clothing and the appliance is at least 30 to 50 cm (see the figure), and that there is at least 50 mm open space around the appliance. The drying process performance depends on:</p> <ul style="list-style-type: none"> - the type of fabric (cotton, synthetic, etc.) - the amount of humidity remaining after the spin cycle - the quality of the garment - the amount of drying required <p>Optimum drying performance may not be possible for thick or heavy garments.</p>										
	<p>Humidity Level</p>	<p>Select the relative humidity button (HR%). This function only works when on “Normal” mode. Press the button to select 30 to 80 HR% (the pre-set value is 50%): each time it is pressed, it increases by 5%. The value can be viewed on the display, which after a few moments shows the current value (precision $\pm 5\%$). When the equipment reaches the set degree of humidity: the dehumidifier goes into stand-by (the compressor turns off) and the fan motor continues to operate for desired time. When the ambient humidity is greater than the set humidity, the dehumidifier turns on once again. Press the key for about 3 seconds to display the ambient temperature. After a few instants, the display will return to the relative humidity.</p>								
	<p>Luminous display of relative humidity.</p> <table border="1" data-bbox="374 1034 1003 1155"> <thead> <tr> <th>Colour</th> <th>Relative humidity level (HR%).</th> </tr> </thead> <tbody> <tr> <td>Blue</td> <td><50</td> </tr> <tr> <td>Green</td> <td>(50-70)</td> </tr> <tr> <td>Red</td> <td>>70</td> </tr> </tbody> </table>		Colour	Relative humidity level (HR%).	Blue	<50	Green	(50-70)	Red	>70
Colour	Relative humidity level (HR%).									
Blue	<50									
Green	(50-70)									
Red	>70									
	<p>Fan Button</p>	<p>Select the fan: “Max” or “Min”, when selected, the corresponding LED turns on:</p> <p>Maximum:  and Minimum: </p>								
	<p>Air Purifier button</p>	<p>Selects the air purifier. The equipment operates continuously, purifying the air thanks to the on-board filter.</p>								

		This selection allows setting the minimum or maximum speed, and the timer.
	Night button	Selecting night operation deactivates the display and the LEDs. The only the “  ” LED remains on, as well as full tank when it is active.
	Timer Button	<p>This times the appliance operation or start-up: each time the button is pressed, the time increases by one hour, up to a maximum of 24 hours. If pressed again, the time is cancelled (0:0 appears).</p> <p>Start-up Timer: with the appliance in stand-by, press the button until the desired time is reached (1 to 24 h). The time blinks for about five seconds and then it is possible to set the programs and fans. On the display, the “” and “” indicators appear. Once the time set passes, the timer starts the appliance in the previously set mode.</p> <p>Operation Timer: activate the appliance, set the programming and fans, then select the timer for the desired time (1 to 24 h). The time flashes for about five seconds. Once the time set on the timer has been reached, the appliance turns off.</p>
	Loc/unlock button	To lock the control panel buttons, press the button for about three seconds and the indicator light on the button turns on. To unlock the use of the buttons, repeat the operations in reverse order.
<ul style="list-style-type: none"> Weekly programming (only activate via Smartphone): sets: the on/off periods for each day of the week, dehumidifier programmes, fan speed, and humidity levels. For the on / off periods, select the time (hours and minutes) and confirm the operation (on or off) and then the next (off or on). The periods can be repeated during the week. Dehumidifier programs (normal, continuous, turbo and drying), and select the fan and humidity level when allowed (see the details described previously). Consult the log (only possible with Smartphone display): temperature and humidity for each day/month/year during use. 		
Automatic defrost	<p>During dehumidification, the defrost function is activated based on the ambient temperature (T.A.):</p> <ul style="list-style-type: none"> - With T.A. 24 °C or greater, defrost is not activated. - With T.A. between 18 °C and 23 °C, defrost is activated every 2 h and lasts for 5 min. - With T.A. between 12 °C and 17 °C, defrost is activated every 25 min and lasts for 5 min. - With T.A. between 5 °C and 11 °C, defrost is activated every 20 min and lasts for 5 min. <p>NOTES: Do not turn off or disconnect the power cable during defrost. - During defrost, dehumidification and air purification, they can be intermittent.</p>	

	Tank gauge	Indicates that the tank is full. If the tank is not inserted correctly, the indicator light turns on but no “beep” is heard and the appliance will only operate for a few minutes before the dehumidifier turns off.
---	-------------------	---

Draining

The water can be drained:

3. Via the tank (E). The water condensate is collected in the tank and when the tank is full, the float inside puts the appliance in stand-by

and the  indicator light turns on. Remove the tank without spilling any water, empty it and dry it. Check that the chain is fully closed, and replace the tank correctly in its seat (after a few seconds the tank full LED turns off).

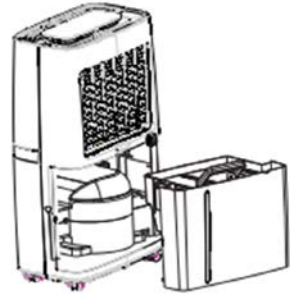

4. Continuous

The continuous drainage spout is located on the back of the appliance. Connect the rubber tube with an internal diameter of 10 mm and maximum length of 30 cm (comes supplied with some models). Make sure the connection does not leak. Check that the drain is at a lower height than the spout and that the whole tube is sloping evenly and that it is lower than the spout.

Do not remove the water tank from its place. If continuous drainage is not in use, remove the drainage tube.

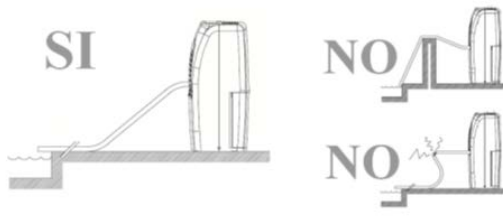
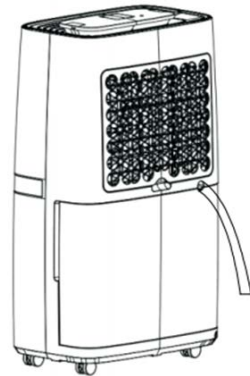

Filter

The air inlet grille has a filter which traps dust: it is located inside and the grille must be removed to access it.

See the paragraph below for filter maintenance.



Handle

There is a handle on the top, for transportation.

USE

Before each use, make sure that:

- the appliance is in good condition
- that the mains cable is not damaged
- that the tank is empty, and fully in place.
- that for continuous water drainage, the drain tube is properly connected to the spout and positioned correctly whenever continuous drainage is used.

- Connect the plug to the power socket.
- Turn on the appliance by pressing the “” button and activate the desired function, following the instructions above.
- When removing the tank, the dehumidifier will stop the compressor and then the fan will stop: the appliance is now on standby. Once it is back in place, the appliance will automatically start in a few moments.
- To deactivate the appliance, press the “” button. Go to standby and to switch it off completely, remove the plug from the power socket.
- Except when ventilating the environment, keep windows and doors closed, to maximise the effects of the dehumidifier.

During long periods of inactivity, remove the plug from the electric socket.

CLEANING AND MAINTENANCE

Warning: disconnect the plug from the power socket before routine cleaning. Keep the appliance in an upright position during cleaning.

• Filter

It is advisable to clean the filter periodically (approximately every two weeks max or more often if the appliance is used daily).

To remove the filter, remove the intake grille. To remove the dust build-up, use a brush or a vacuum cleaner. Be careful not to damage any part of it. If the filter is very dirty, wash it in warm water and rinse it a few times. The water temperature must not exceed 40 °C. After washing, leave it to dry fully before returning it to its proper seat. Never wash in the dishwasher.

• Tank

It is advisable to empty it after every use and wash it periodically to avoid the formation of bacteria or unpleasant smells. To clean the tank, use lukewarm water with a regular detergent for crockery (do not use abrasives, solvents or similar), wash it and replace it into position.

- **Main Unit**

Wash only with a soft cloth dampened with water.

- When not in use for long periods, empty the water from the tank, wind the cable around the cord winder, store in an upright position, away from dust and humidity, and respecting the precautions set out in the warnings section.
- If you decide not to use the appliance any more, it must be rendered unusable by cutting off the power supply cord (first making sure that the plug has been removed from the power socket), and any parts which are hazardous if used as children's playthings must be rendered harmless.
- Do not attempt to replace or repair any components on your own. Contact the service company if needed.

- **Gas R290**

Please be reminded to follow the instructions in the warnings section.

DISPOSAL

Pursuant to Directive 2012/19/EU on waste electrical and electronic equipment (WEEE), the crossed bin symbol on the appliance or its packaging indicates that the appliance must be disposed of separately from other waste at the end of its useful life. The user must therefore take the appliance to an appropriate recycling centre for electrical and electronic equipment. Alternatively, instead of handling the disposal, the user can hand over the appliance to the retailer when a new, equivalent one is purchased. The user can hand over electronic products measuring less than 25 cm to retailers of electronic products having a sales area of at least 400 m² free of charge and with no obligation to buy. Appropriate separate collection for the subsequent procedure for the decommissioned appliance for recycling, which includes treatment and environmentally friendly disposal helps prevent adverse effects on the environment and health and promotes reusing and/or recycling materials that the appliance consists of.



TROUBLESHOOTING

Problem	Possible reason	Solution
If the fan and compressor do not work.	The appliance is not on.	Turn on the appliance.
	The electrical socket is defective.	Seek advice from a qualified professional.
	The plug is not connected to the socket.	Connect the plug to the power socket.
	The tank full gauge is on.	Empty the water tank.
	The water tank is not properly inserted, tank full light gauge is on.	Reposition the tank.
The appliance does not dehumidify or does not dehumidify adequately.	The air filter is clogged.	Clean the filter as described in the section, "Cleaning and Maintenance".
	The windows and doors of the room are open.	Close the windows and doors of the room.
	The room temperature is too low.	Automatic defrosting is in operation; the appliance will start dehumidifying again once it stops.
	The time is not long enough to extract the humidity.	Increase the time.
	The air inlet or outlet grille is covered or blocked.	Make sure that the grilles are free.
The dehumidifier is excessively noisy.	The dehumidifier is not correctly positioned or is not tilted and/or is unstable.	Position the dehumidifier on a flat stable surface.
	The air filter is clogged or incorrectly inserted in its guides.	Clean the filter as described in the section, "Cleaning and Maintenance". Check that it is set in its guides correctly.

Allgemeine Informationen

Vielen Dank, dass Sie sich für unseren Luftentfeuchter Bimar DEU322 entschieden haben. Luft enthält immer eine bestimmte Menge an Wasser in Form von Dampf. Dieser Dampf bestimmt die Luftfeuchtigkeit eines Raumes. Mit steigender Temperatur nimmt die Fähigkeit der Luft zu, Wasserdampf zu binden. Deshalb gibt die Luft im Haus, sobald die Temperatur sinkt, den darin enthaltenen Wasserdampf ab, der sich dann in Form von Kondensation auf allen kalten Oberflächen wie Fenstern, Wänden usw. ablagert. Das Entfeuchtungsgerät sorgt dafür, dass ein Teil der Feuchtigkeit aus der Luft entfernt wird und verhindert z.B. Schimmelbildung. Experten haben festgestellt, dass die idealen Bedingungen für unsere Gesundheit und für das Zuhause bei einer relativen Luftfeuchtigkeit zwischen 40 % und 60 % gegeben sind.



Dieses Symbol fordert Sie dazu auf, diese Anleitung vor der Benutzung des Gerätes sorgfältig durchzulesen und gegebenenfalls Dritte zu informieren. Bewahren Sie diese Anleitung zum Nachschlagen und für die gesamte Lebensdauer des Gerätes auf. Wenn ein Teil dieser Betriebsanleitung schwer verständlich ist oder Sie Zweifel haben, wenden Sie sich bitte an das Unternehmen unter der auf der letzten Seite angegebenen Adresse, bevor Sie das Produkt verwenden.



Dieses Symbol zeigt an:
Zusätzliche Informationen zum Handbuch.



Dieses Symbol zeigt an:
Serviceinformationen: Lesen Sie das technische Handbuch.



Dieses Symbol hebt Anweisungen und Warnhinweise für den sicheren Gebrauch hervor.



Dieses Symbol hebt Anweisungen und Warnhinweise für den sicheren Gebrauch hervor. Warnhinweise, Installation, Gebrauch, Reinigung und Wartung können geringfügig von diesem Handbuch abweichen; für weitere Details gehen Sie bitte auf die Webseite www.bimaritaly.it und konsultieren Sie das aktualisierte Online-Handbuch.



Dieses Symbol bedeutet:
Verwenden Sie das Gerät nur in Innenräumen.



Dieses Symbol bedeutet:
Achtung: Brandgefahr.
Das Gerät verwendet ein brennbares Kühlmittel. Falls das Kühlmittel entweicht und einer externen Zündquelle ausgesetzt ist, besteht Brandgefahr.

ALLGEMEINE HINWEISE

- Dieses Gerät ist nur für den häuslichen (also nicht für den gewerblichen) Gebrauch bestimmt, und zwar zur Luftreinigung und zum Entfeuchten, d.h. Reduzieren des Prozentsatzes der relativen Luftfeuchtigkeit in Innenräumen gemäß den in dieser Anleitung beschriebenen Verfahren. Verwenden Sie das Gerät nicht in besonders staubiger Umgebung oder bei Vorhandensein von extrem flüchtigen Substanzen, die den Filter verstopfen oder den Motor beschädigen könnten, und auch nicht im Freien.
- Dieses ist ein Funkgerät, das absichtlich Radiowellen für die Funkkommunikation und/oder Funkbestimmung aussendet und/oder empfängt.
- Haushaltsgeräte sind beispielsweise Geräte für typisch häusliche Anwendungen, die im Haushalt zur Anwendung kommen, und die für typisch häusliche Anwendungen auch von nicht sachkundigen Personen verwendet werden können:
 - in Geschäften, Büros und anderen ähnlichen Arbeitsplätzen;
 - in landwirtschaftlichen oder ähnlichen Betrieben;
 - von Kunden in Hotels, Motels und anderen Wohnunterkünften;
 - in Pensionen, B&B, etc.
- Das Gerät ist für den Betrieb bei einer Temperatur zwischen 5 °C und 32 °C ausgelegt.
- Verwenden Sie den Luftentfeuchter nur, wenn alle seine Bestandteile korrekt montiert sind.

- Verwenden Sie den Luftentfeuchter immer nur in aufrechter Position; setzen Sie sich oder steigen Sie nicht auf das Gerät.
- Achtung: Beachten Sie beim Umgang mit Elektrogeräten immer die grundlegenden Sicherheitsvorkehrungen, um die Gefahr von Feuer, Stromschlägen und Körperverletzungen zu vermeiden. Noch mehr Sorgfalt und Vorsicht ist bei der Verwendung von Elektrogeräten mit Wasserbehälter geboten: Bei überlaufendem Wasser bzw. wenn das Kabel und der Stecker nass sein sollte, schalten Sie zuerst das Gerät unter Betätigung des entsprechenden Schalters aus; erst dann ziehen Sie den Stecker aus der Netzsteckdose. Trocknen Sie sowohl den Stecker als auch das Netzkabel sorgfältig, und stecken Sie erst danach den Stecker wieder in die Netzsteckdose. Wenden Sie sich im Zweifelsfall an qualifiziertes Fachpersonal.
- Das Gerät darf von Kindern ab einem Alter von 8 Jahren und von Personen mit eingeschränkten körperlichen, sensorischen oder geistigen Fähigkeiten oder ohne Erfahrung oder die erforderlichen Kenntnisse benutzt werden, vorausgesetzt, sie werden beaufsichtigt oder sie haben Anweisungen für den sicheren Gebrauch des Geräts und das Verständnis der damit verbundenen Gefahren erhalten. Kinder dürfen nicht mit dem Gerät spielen. Die vom Benutzer durchzuführende Reinigung und Instandhaltung darf nicht von unbeaufsichtigten Kindern durchgeführt werden.

- Treffen Sie Vorsichtsmaßnahmen, um zu verhindern, dass Kinder mit dem Gerät spielen. Das Gerät mit all seinem Zubehör ist für Kinder unzugänglich aufzubewahren.
- Verstopfen Sie nicht das Luftansaug- und das Luftauslassgitter.
- Stecken Sie nicht ihre Finger oder irgendwelche Gegenstände in die Luftansaug- oder Luftauslassgitter.
- Berühren Sie das Gerät oder den Netzstecker nicht mit nassen Händen und nassen Füßen.
- Vermeiden Sie es, Teile Ihres Körpers der aus dem Gerät strömenden Luft über einen längeren Zeitraum auszusetzen, da dies Ihre Gesundheit beeinträchtigen könnte.
- Wenn das Gerät nicht in Betrieb ist, ziehen Sie den Stecker aus der Netzsteckdose.
- Bewegen Sie das Gerät während des Betriebs nicht.
- Ziehen Sie nicht am Netzkabel oder am Gerät selbst, um den Stecker aus der Netzsteckdose zu ziehen.
- Ziehen Sie nicht am Kabel, um das Gerät zu bewegen.
- Ziehen Sie immer den Netzstecker aus der Netzsteckdose, bevor Sie den Wasserbehälter einfügen, herausnehmen, entleeren und bevor Sie den Filter bzw. das Gerät reinigen.
- Bei Beschädigung des Netzkabels muss dieses vom Hersteller, von dessen technischen Kundendienst oder auf jeden Fall von einem entsprechend qualifizierten Fachmann ersetzt werden, um jegliches Risiko zu vermeiden.
- Dieses Gerät darf nicht mit einer externen Zeitschaltuhr oder einem separaten Fernbedienungssystem betrieben werden,

um Brandgefahren zu vermeiden, falls das Gerät abgedeckt oder nicht korrekt aufgestellt ist.

- Setzen Sie das Gerät nicht der Witterung (Sonne, Regen usw.) aus.
- Um sich vor Stromschlag zu schützen, tauchen Sie den Stecker, das Kabel oder das Gerät nicht in Wasser oder irgendeine andere Flüssigkeit.
- Trinken oder verwenden Sie nicht das im Behälter gesammelte Wasser.
- Jeder andere Gebrauch ist als unsachgemäß und gefährlich anzusehen. Der Hersteller kann nicht für Schäden haftbar gemacht werden, die durch unsachgemäßen, falschen bzw. unverantwortlichen Gebrauch und/oder Reparaturen durch unqualifiziertes Personal entstehen.

Dieses Produkt enthält fluorierte Treibhausgase und ist hermetisch verschlossen. Das verwendete Kältemittel ist R290 und das entsprechende globale Erwärmungspotential (GWP) beträgt 3.

Zusätzliche Informationen für Geräte mit Kältemittelgas R290 (siehe Typenschild der verwendeten Gasart).



Achtung: Brandgefahr.

Lesen Sie diese Anleitung sorgfältig durch, bevor Sie das Gerät in Betrieb nehmen. R290 ist ein Kältemittelgas, das den europäischen Umweltrichtlinien entspricht.

Dieses Gerät enthält ca. 60 g Kältemittelgas R290.

Das Gerät muss in einem Raum mit einer Grundfläche von mehr als 4 m² aufgestellt, benutzt und aufbewahrt werden.

1. WARNHINWEISE FÜR KÄLTEMITTELGAS R290

1.1 Das Gerät enthält R290-Gas (Brennbarkeitsklasse A3).

Die in Gewicht und CO₂ ausgedrückte Menge fluorierter Treibhausgase, für die das Gerät ausgelegt ist, und das Treibhauspotential dieser Gase betragen 60 g.

Das Gerät muss in einem gut belüfteten Raum mit einer Mindestgröße von 4 m² gelagert werden.

Das Gerät muss in einem Raum mit einer Grundfläche von mehr als 4 m² aufgestellt, benutzt und aufbewahrt werden.

HINWEISE ZUM KÜHLGAS R290

1.1 Das Gerät enthält Gas R290 (Entzündbarkeitsklasse A3)

Das Gerät muss in einem Raum gelagert werden, in dem keine Zündquellen mit kontinuierlichem Betrieb vorhanden sind (zum Beispiel: offene Flammen, gasbetriebene Geräte oder Elektroheizer).

Bitte beachten Sie, dass Kältemittel geruchlos sein können.

R290 ist ein Kühlgas, das mit den europäischen Umweltrichtlinien konform ist. Den Kühlmittelkreislauf nirgends durchstechen.

Keine Mittel verwenden, um den Abtauvorgang zu beschleunigen oder zur Reinigung, mit Ausnahme von jenen, die vom Hersteller empfohlen werden.

Wird das Gerät abgetaut und gereinigt, nur Mittel verwenden, die vom Hersteller empfohlen werden.

Wird das Gerät in einem unbelüfteten Bereich installiert, benutzt oder gelagert, dann muss der Raum so entworfen sein, dass für die Ansammlung von Kältemittelverlusten durch elektrische Heizer, Öfen oder andere Zündquellen vorgesorgt ist.

Die nationalen Vorschriften über Gas beachten.

Die Belüftungsöffnungen frei von Hindernissen halten.

Das Gerät ist so einzulagern, dass mechanische Schäden vermieden werden.

Personen, die über oder in einem Kühlkreislauf arbeiten, müssen in Besitz einer gültigen Zertifizierung sein, die ihre Kompetenz im sicheren Umgang mit Kältemitteln gemäß einer spezifischen, in der Branche anerkannten Prüfung belegt.

Wartungen dürfen ausschließlich so durchgeführt werden, wie dies vom Gerätehersteller empfohlen wird. Wartungen und Reparaturen, bei denen die Hilfe weiterer Fachleute notwendig ist, müssen durch eine Person überwacht werden, die Fachkenntnisse im Umgang mit brennbaren Kühlmitteln besitzt.

Transport von Geräten mit brennbaren Kühlmitteln
nehmen Sie Bezug auf die Gesetzesvorschriften zum Transport.

Gerätemarkierung mit Symbolen: nehmen Sie Bezug auf die lokalen Gesetzesvorschriften.

Entsorgung von Geräten mit brennbaren Kühlmitteln
nehmen Sie Bezug auf die nationalen Gesetzesvorschriften.

Lagerung des Geräts/der Vorrichtung. Die Lagerung des Geräts muss mit den Anleitungen des Herstellers konform sein.

Lagerung des verpackten Geräts (nicht verkauft).

Die Verpackung ist so vorzusehen, dass eine mechanische Beschädigung des Apparats keinen Kühlmittelverlust verursacht.

Die maximale Anzahl von Geräten, die gemeinsam gelagert werden können, ist in den örtlichen Gesetzesvorschriften angegeben.

Informationen zur Wartung

1.1.2 Bereichskontrolle. Bevor mit Eingriffen an Systemen mit brennbarem Kühlmittel begonnen wird, müssen Sicherheitskontrollen durchgeführt werden, um sicherzustellen, dass das Zündrisiko minimal ist. Folgende Vorsichtsmaßnahmen bei eventuellen Reparaturen des Kühlsystems vor der Nutzung beachten.

1.1.3 Die Arbeit ausführen. Die Arbeit ist unter Überwachung auszuführen, um das Risiko von vorhandenem, brennbarem Gas oder Dampf während der Arbeit zu minimieren.

1.1.4 Allgemeiner Arbeitsbereich. Das gesamte wartungsteam und die anderen Bediener im Arbeitsbereich, sind über die durchzuführende Arbeit zu informieren. Arbeiten in engen räumen vermeiden. Die Zone um den Arbeitsbereich muss abgesperrt werden. Durch die Kontrolle des brennbaren materials sicherstellen, dass der Bereich sicher ist.

1.1.5 Überprüfung auf vorhandenes Kältemittel. Der Bereich muss vor und während der Arbeiten mit einem speziellen messgerät für Kältemittel überprüft werden, damit der techniker stets über eine mögliche, explosionsgefährdete umgebung informiert ist. sicherstellen, dass das leckagemessgerät für den gebrauch mit brennbaren Kältemitteln geeignet ist, also keine funken erzeugt, entsprechend versiegelt und wirklich sicher ist.

1.1.6 Vorhandene feuerlöcher. Falls am Kühlgerät oder an irgendeinem, damit verbundenen Bauteil, Arbeiten auszuführen sind, muss eine geeignete Brandschutzausrüstung in greifbarer nähe sein. immer einen feuerlöcher mit trockenpulver oder mit CO2 in der nähe des nachfüllbereiches haben.

1.1.7 Abwesenheit von Zündquellen. Keiner der Bediener, der am Kühlsystem einen Eingriff ausführt, bei dem leitungen vorhanden sind, die brennbares Kühlmittel enthalten oder enthalten haben, darf jemals Zündquellen so verwenden, dass diese einen Brand oder eine explosion auslösen können. Alle möglichen Zündquellen, dies gilt auch für das Rauchen von Zigaretten, müssen vom jenem Ort bei Vorgängen, bei denen installiert, repariert, demontiert oder entsorgt wird, entfernt gehalten werden, denn es könnte brennbares Kühlmittel in die umgebung entweichen. Vor dem Arbeitsbeginn ist der umgebungsbereich des geräts zu untersuchen, um sicherzustellen, dass keine brennbaren elemente

oder Zündrisiken vorhanden sind. Hinweisschilder für Rauchverbot verwenden.

1.1.8 Belüfteter Bereich. Sicherstellen, dass der Installationsbereich im Freien liegt oder entsprechend belüftet ist, bevor das System gestartet oder Warmbearbeitungen daran ausgeführt werden. Der Belüftungsgrad muss während der gesamten Bearbeitungszeit garantiert sein. Die Belüftung muss freigesetztes Kältemittel sicher verteilen können und nach Möglichkeit dieses nach Außen in die Atmosphäre ableiten.

1.1.9 Kontrollen am Kühlgerät. Werden elektrische Bauteile ausgetauscht, dann müssen sich diese für den Gebrauch eignen und mit den angegebenen Spezifikationen übereinstimmen. Die Richtlinien des Herstellers in Bezug auf Wartung und Kundendienst sind stets einzuhalten. Im Zweifelsfall sich vom Kundendienst des Herstellers beraten lassen.

1.1.10 Nachfolgende Kontrollen sind an Installationen durchzuführen, die brennbares Kältemittel verwenden. Überprüfen, dass die Füllmenge mit der Raumgröße konform ist, in denen die Bauteile mit dem Kältemittel installiert sind; dass das System und die Belüftungsöffnungen einwandfrei funktionieren und diese nicht verstopft sind; falls ein Kältemittelkreislauf vorhanden ist, überprüfen, dass sich im Nebenkreislauf Kältemittel befindet; dass die Kennzeichnung, die an der Maschine angebracht ist, immer noch sichtbar und lesbar ist. Nicht lesbare Kennzeichnungen und Hinweisschilder müssen korrigiert werden; Rohre und Kühlbauteile sind in einer solchen Position zu installieren, dass die Wahrscheinlichkeit mit anderen Substanzen in Berührung zu kommen, welche die Kältemittel enthaltenden Bauteile korrodieren können, unwahrscheinlich ist, es sei denn, diese Bauteile bestehen aus

material, das ausdrücklich aus korrosionsbeständigem material besteht oder entsprechend dagegen geschützt sind.

1.1.11 Kontrollen an elektrischen geräten. Vor reparatur und wartung der elektrischen Bauteile müssen an ihnen anfängliche sicherheitskontrollen und inspektionen durchgeführt werden. im falle einer störung, welche die sicherheit in gefahr bringt, dem Kreislauf keinen strom zuführen, bis diese nicht zufriedenstellend gelöst ist. eine geeignete, vorläufige Lösung verwenden, falls die Störung nicht sofort behoben werden kann, es aber notwendig sein sollte, den Betrieb fortzusetzen. Dieser Zustand ist dem eigentümer des gerätes mitzuteilen, so dass alle Beteiligten informiert sind.

Anfängliche sicherheitskontrollen beinhalten: überprüfen, dass die Kondensatoren entladen sind: diese Kontrolle muss auf sichere Weise erfolgen, um Funkenflug zu vermeiden; überprüfen, dass die elektrischen Bauteile und unter strom stehenden Verkabelungen während der ladung, der instandsetzung oder dem spülen nicht exponiert sind; überprüfen, dass die erdung stets garantiert ist.

1.1.12 Reparatur Von Versiegelten Bauteilen.

- Bei der reparatur von versiegelten Bauteilen müssen alle elektrischen Anschlüsse von der Ausrüstung, an der gearbeitet werden muss, getrennt sein und zwar bevor irgendwelche versiegelte Abdeckungen, etc. abgenommen werden. Falls während der reparatur eine stromversorgung an der Ausrüstung unerlässlich ist, muss ein leckagemessgerät fortlaufend funktionieren und am kritischen Punkt positioniert sein, um den Bediener auf eine potentiell gefährliche situation hinzuweisen.

-Auf folgende Hinweise besonders achten, um sicherzustellen, dass die Abdeckung nicht so verändert wird, dass das Sicherheitsniveau beeinflusst wird, wenn an den elektrischen Bauteilen gearbeitet wird.

Dazu gehören beschädigte Kabel, zu viele Anschlüsse, Kontaktstellen, die nicht den originalen Spezifikationen entsprechen, beschädigte Dichtungen, nicht ordnungsgemäße installation der Kabeldurchführungen, usw.

Überprüfen, dass das gerät sicher montiert ist. Sicherstellen, dass Dichtungen oder Versiegelungs material nichts over schlissen sind, dass es nicht mehr vor dem eindringen brennbarer Atmosphäre schützt. Ersatzteile müssen mit den Spezifikationen des Herstellers übereinstimmen.

1.1.13 Reparatur von Bauteilen, Die Von sich Aus sicher sind. Keine induktive ladungen und permanente Kapazitäten am Kreislauf anschließen, ohne sicherzustellen, dass die maximale spannung und die zugelassene stromstärke für das verwendete gerät nicht überschritten werden. nur an den Bauteilen, die von sich aus sicher sind, kann unter spannung in brennbarer Atmosphäre gearbeitet werden. Das Prüfsystem muss auf der korrekten Amperezahl stehen. Bauteile nur gegen ersatzteile austauschen, die vom Hersteller angegeben sind. Andere als die angegebenen Bauteile könnten zur Zündung des Kühlmittels in der Atmosphäre nach einem Verlust führen.

1.1.14 Verkabelung. Überprüfen, dass die Verkabelung nicht Verschleiß, Korrosion, großem Druck, schwingungen, schneidenden Kanten oder anderen ungünstigen Bedingungen ausgesetzt ist. während der Kontrolle immer an die Auswirkungen durch Alterung oder ständigen schwingungen, wie Kompressoren oder gebläsen, denken.

1.1.15 Messung von Brennaren Kümessung VOn BrennBaren Kühlmitteln. Niemals potentielle Zündquellen verwenden, um Kühlmittleckagen zu ermitteln. Keine gasbremer verwenden (oder andere erkennungssysteme mit offener Flamme).

Messmethoden Von Leckagen. Folgende Messmethoden von Leckagen sind für Systeme mit brennbarem Kühlmittel geeignet. Elektronische Leckagen-Messgeräte für brennbare Kühlmittel verwenden, auch wenn deren Empfindlichkeit nicht geeignet sein könnte oder diese nochmals kalibriert werden müssen. (Das Messgerät muss in einem Bereich kalibriert werden, in dem kein Kühlmittel vorhanden ist.) sicherstellen, dass das Messgerät keine potentielle Zündquelle darstellt und für das verwendete Kühlmittel geeignet ist. Das Leckagen-Messgerät muss auf einen 10-15 Prozentanteil des Kühlmittels eingestellt und in Bezug auf das verwendete Kühlmittel kalibriert werden; der angemessene Gasanteil (max. 25%) wird bestätigt. Messflüssigkeiten für Leckagen können bei den meisten Kühlmitteln verwendet werden, aber Reinigungsmittel mit Chlor sind zu vermeiden, da Chlor mit dem Kühlmittel reagieren kann und die Kupferrohre korrodiert. Falls eine Leckage vermutet wird, dann müssen alle offene Flammen entfernt/ausgemacht werden. Falls eine Leckage erkannt wird, die verschweißt werden muss, das gesamte Kühlmittel des Systems in einem Bereich, der von der Leckage entfernt ist, auffangen oder isolieren (durch Trennventile). Es muss daher vor und während des Schweißvorgangs sauerstofffreier Stickstoff (OFN) durch das System geschickt werden.

1.1.16 Entfernen und leeren. Herkömmliche Vorgänge verwenden, um an Kühlmittelkreisläufen zu arbeiten, um Reparaturen auszuführen oder aus anderen Gründen. Es ist trotzdem wichtig, dass die beste Vorgehensweise beachtet wird, denn es muss immer mit der Entzündbarkeit gerechnet werden. Folgende Vorgehensweise beachten:

- Kühlmittel entfernen;
- Den Kreislauf mit Edelgas spülen;
- Leeren;
- Nochmals mit Edelgas spülen;
- Den Kreislauf aufschneiden oder verschweißen.

Die Kühlmittelladung muss in entsprechenden Auffangzylindern aufgefangen werden. Das System mit OFN reinigen, um die Einheit sicherer zu machen. Es kann sein, dass dieser Vorgang mehrmals zu wiederholen ist. Keine Druckluft oder Sauerstoff für diesen Vorgang verwenden. Die Reinigung wird abgeschlossen, in dem der Leerraum des

systems solange mit Ofn aufgefüllt wird, bis der Arbeitsdruck erreicht ist; dann wird das Ofn in die Atmosphäre abgelassen und das system wieder in einen leerezustand gebracht. Diesen Vorgang wiederholen, bis sich kein Kühlmittel mehr im System befindet. Wenn die letzte OFN-Ladung verwendet wird, dann muss das system auf den Atmosphärendruck gebracht werden, damit ein gebrauch möglich ist. Dieser Vorgang ist absolut entscheidend, falls an den rohren schweißvorgänge ausgeführt werden sollen. Sicherstellen, dass der Ablass der Vakuumpumpe sich nicht in der nähe von Zündquellen befindet und eine Belüftung vorhanden ist.

1.1.17 Ladevorgang. Zusätzlich zum herkömmlichen ladevorgang, nachfolgende Anforderungen beachten.

Sicherstellen, dass sich verschiedene Kühlmittel beim laden der geräte nicht vermischen. Leitungen müssen so kurz wie möglich sein, um die Kühlmittelmenge auf ein minimum zu reduzieren. Zylinder sind in aufrechter Position zu halten. Sicherstellen, dass das Kühlsystem geerdet ist, bevor es mit Kühlmittel gefüllt wird. nach dem Befüllen das system etikettieren (falls dies noch nicht gemacht wurde). größte sorgfalt walten lassen, das Kühlsystem nicht zu überladen. Den Druck mit Ofn testen, bevor das system nachgefüllt wird. Das system nach dem Befüllen auf Dichtheit prüfen, bevor es in Betrieb genommen wird. Die Dichtheit muss nochmals geprüft werden, bevor der installationsbereich verlassen wird.

1.1.18 Ausser betriebsnahme. Es ist wichtig, dass der techniker mit dem gerät und mit seinen Bauteilen vor diesem Vorgang vertraut ist. es gehört zur Best Practice, das gesamte Kühlmittel wieder sicher aufzufangen. Vor diesem Vorgang, eine Öl- und eine Kühlmittelprobe entnehmen, falls das aufgefangene Kühlmittel vor einer weiteren Verwendung analysiert werden soll. es ist wichtig, dass vor Beginn dieses Vorgangs strom zur Verfügung steht.

- Sich mit dem gerät und seiner funktionsweise vertraut machen.
- Das system vom strom trennen.

- Vor diesem Vorgang sicherstellen, dass:
 - Mechanische Lastenfördermittel zur Verfügung stehen, falls die Kühlmittelzylinder bewegt werden sollten;
 - alle Schutzvorrichtungen vorhanden sind und richtig benutzt werden;
 - der rückgewinnungsvorgang stets von einem fachmann überwacht wird;
 - die Ausrüstung zur Rückgewinnung und die Zylinder mit den entsprechenden standards konform sind.
 - Das Kühlmittelsystem, falls möglich, leeren.
falls es nicht möglich ist, den leeren zustand zu erreichen, eine saugvorrichtung verwenden, so dass das Kühlmittel aus den verschiedenen teilen des systems entfernt werden kann.
 - sicherstellen, dass der Zylinder auf den waagen steht, bevor mit der rückgewinnung begonnen wird.
 - Die maschine zur rückgewinnung starten und in Übereinstimmung mit den Angaben des Herstellers arbeiten.
 - Die Zylinder nicht überladen. (nicht mehr als 80% der Volumenlast der flüssigkeit).
 - Den maximalen Betriebsdruck der Zylinder nicht überschreiten, auch nicht für kurze Zeit.
 - Nachdem die Zylinder korrekt befüllt wurden und der Vorgang abgeschlossen ist, sicherstellen, dass die Zylinder und die werkzeuge sofort vom installationsort entfernt werden und alle trennventile dieser geschlossen sind.
 - Das Kühlmittel darf nicht in ein anderes Kühlsystem gefüllt werden, es sei denn, dieses wurde gereinigt und überprüft.
- 1.1.19 Etikettierung.** Die Ausrüstung ist zu etikettieren und es ist anzugeben, dass diese außer Betrieb genommen und das Kühlmittel entleert wurde. Das etikett datieren und unterschreiben. sicherstellen, dass sich an der Ausrüstung etiketten mit der Angabe befinden, dass diese brennbares

Kühlmittel enthält.

1.1.20 Rückgewinnung. Wird Kühlmittel aus einem System entfernt, sei es aufgrund einer Wartung oder weil dieses außer Betrieb genommen wird, dann gehört es zur Best Practice, das gesamte Kühlmittel sicher abzulassen. Beim Umladen des Kühlmittels in die Zylinder sicherstellen, dass nur Zylinder verwendet werden, die für die Rückgewinnung des Kühlmittels geeignet sind. Sicherstellen, dass die richtige Anzahl an Zylindern zur Verfügung steht, um die gesamte Ladung des Systems einzulagern. Alle zu verwendenden Zylinder eignen sich für das rückgewonnene Kühlmittel und sind entsprechend etikettiert (d.h. spezielle Zylinder für die Rückgewinnung des Kühlmittels). Die Zylinder müssen mit einem Druckablassventil ausgestattet sein und die Sperrventile müssen einwandfrei funktionieren.

In den Zylindern zur Rückgewinnung ist ein Vakuum zu erzeugen und diese sollten, falls möglich, vor der Rückgewinnung gekühlt werden. Die Ausrüstung zur Rückgewinnung muss einwandfrei funktionieren und eine Betriebsanleitung beinhalten. Sie muss sich zur Rückgewinnung von brennbaren Kühlmitteln eignen. Außerdem muss eine Einheit einwandfrei funktionierender, kalibrierter Waagen zur Verfügung stehen. Rohre müssen mit hermetischen Anschlüssen ausgerüstet sein, deren Verschlüsse sich in einem perfekten Zustand befinden. Bevor die Maschine zur Rückgewinnung verwendet wird, kontrollieren, dass sich diese in einem guten Betriebszustand befindet, richtig gewartet ist und alle elektrische Bauteile versiegelt sind, um eine Zündung von eventuell austretendem Kühlmittel zu verhindern. Im Zweifelsfall mit dem Hersteller Kontakt aufnehmen. Das rückgewonnene Kühlmittel muss dem Lieferanten im korrekten Zylinder zur Rückgewinnung und den entsprechenden Transportunterlagen für Müllübergabe zurückgegeben werden. Kühlmittel nicht in der Rückgewinnungseinheit mischen, vor allem

nicht in den Zylindern. falls Kompressoren oder Kompressoröle entfernt werden müssen, sicherstellen, dass sie auf ein annehmbares niveau geleert wurden, so dass kein Kühlmittel im schmiermittel verbleibt. Bevor der Kompressor zum lieferanten gebracht wird, ist diese leerung durchzuführen. Am Kompressorkörper nur ein elektrisches Heizsystem verwenden, um diesen Vorgang zu beschleunigen. Das Öl auf sichere weise aus dem system lassen.

AUFSTELLUNG

- Vergewissern Sie sich nach dem Entfernen der Verpackung, dass das Gerät intakt ist; verwenden Sie es im Zweifelsfall nicht und wenden Sie sich an qualifiziertes Fachpersonal. Verpackungselemente (Plastiktüten, Polystyrol, Heftklammern usw.) dürfen nicht in Reichweite von Kindern oder unzurechnungsfähigen Personen gelassen werden, da sie mögliche Gefahrenquellen darstellen, sondern sind gemäß den geltenden Vorschriften zu entsorgen.
- Vergewissern Sie sich vor dem Anschluss des Gerätes, dass die Daten auf dem Typenschild (Spannung usw.) mit den Parametern Ihres Stromversorgungsnetzes übereinstimmen. Dieses Gerät muss an eine Netzsteckdose angeschlossen werden, die mit einer wirksamen Erdungsvorrichtung ausgestattet ist. (Der Hersteller übernimmt keine Haftung für Schäden, die durch Nichtbeachtung dieser Norm entstehen.) Vergewissern Sie sich, dass keine anderen Geräte mit hoher Absorption an die Stromleitung angeschlossen sind, um Überlastung und Brandgefahr zu vermeiden. In der Regel ist von der Verwendung von Adaptern, Mehrfachsteckdosen und/oder Verlängerungskabeln abzuraten. Wenn ihr Gebrauch nicht vermeidbar ist, müssen sie den geltenden Sicherheitsvorschriften entsprechen und die Stromabgabe (Ampère) darf nicht unter der maximalen Stromabgabe des Geräts liegen.
- Das Gerät muss in einem Raum mit einer Grundfläche von mindestens 4 m² aufgestellt und/oder aufbewahrt werden.
- Stellen Sie den Luftentfeuchter nicht in Räumen auf, in denen sich brennbare Produkte (Spraydosen, Gasflaschen, flüssige oder feste brennbare Substanzen) befinden oder in staubiger Umgebung.

- Stellen Sie das Gerät so auf, dass es senkrecht steht, alle FüÙe den Boden berühren und außerdem entfernt von Wärmequellen, Textilien (z. B. Vorhänge, zum Trocken aufgehängte Wäsche usw.) oder jeglichem anderen Stoff, der mit den Luftansaug- oder Luftauslassgittern in Berührung kommen und/oder diese verstopfen könnte, sowie entfernt von Wannen, Spülbecken oder dergleichen, um zu verhindern, dass Wasser auf das Gerät spritzt oder es hineinfallen kann.

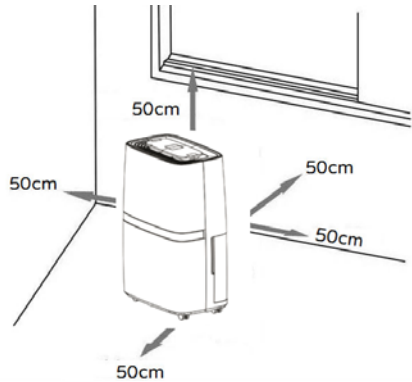

- Stellen Sie sicher, dass um das Gerät herum ein Freiraum von mindestens 50 cm vorhanden ist.
- Die Aufstellfläche muss stabil, widerstandsfähig und breit genug sein (Regale kommen nicht in Frage), sie darf keine Neigung haben (Wasser könnte aus- oder überlaufen), sie muss glatt (ohne Rauheiten) sein und sich an einem Platz befinden, wo sie keinen Stößen ausgesetzt ist.
- Das Gerät darf nicht unmittelbar unterhalb einer Netzsteckdose aufgestellt werden.
- Die Netzsteckdose muss leicht zugänglich sein, damit der Stecker im Notfall schnell herausgezogen werden kann.
- Stellen Sie sicher, dass das Netzkabel korrekt positioniert ist und nicht mit heißen Teilen oder scharfen Kanten in Berührung kommt, nicht um das Gerät gewickelt, verheddert ist oder sich verfängt, um das Herunterfallen des Geräts zu verhindern.
- Bei Wasserablauf in den Behälter stellen Sie vor jedem Einschalten des Geräts sicher, dass die Ablauftülle mit der entsprechenden Gummikappe fest verschlossen ist.
- Bei kontinuierlichem Wasserablauf stellen Sie sicher, dass der Ablaufschlauch an die Tülle angeschlossen ist, dass sich das gegenüberliegende Ende auf einem niedrigeren Niveau als die Tülle befindet, und dass die Neigung konstant ist, so dass das Wasser ungehindert abfließen kann.
- Achtung: Um eine Überhitzung zu vermeiden, darf das Gerät nicht abgedeckt werden.
- Das Gerät erfordert für seinen Gebrauch keine Installationsarbeiten, d.h. Vorbereitung elektrischer Anschlüsse / Wasser / Befestigung / oder anderes.
- Stellen Sie vor jedem Gebrauch sicher, dass das Gerät in gutem Zustand und das Stromkabel nicht beschädigt ist.

BESCHREIBUNG

WiFi-Luftentfeuchter, verwendbar über Smartphone durch Anwendung mit den Betriebssystemen **Android** oder **iOS**.

- Elektronische Karte mit integriertem WiFi, die die Kommunikation zwischen Smartphone und Gerät über APP ermöglicht.

- Über APP einstellbare Auswahl jeder Funktion: Stand-by-/I-Schalter, Modi: Luftreiniger/-entfeuchter mit folgenden Auswahlmöglichkeiten: Normal-/Dauer-/Turbotrieb/Trocknung, Max/Min-Lüftung, Einstellung der Luftfeuchtigkeit 30-80% HR, Tages- und Wochenprogrammierung, Schlaf-Funktion, Display- und LED-Deaktivierung, Tastatursperre/-entsperrung.
- Prüfen Sie, ob der Router für den Heimgebrauch geeignet ist, es sich um ein 2,4-GHz-WiFi-Netzwerk handelt, keine anderen Zugangsbeschränkungen als das Passwort vorliegen und ob es ein starkes und einheitliches WiFi-Signal in der Umgebung gibt, in der das Gerät installiert werden soll.
- Vergewissern Sie sich, dass Ihr Smartphone mit dem gleichen WiFi-Netzwerk verbunden ist, dem das Gerät später zugeordnet wird.

Erstinstallation/Konfiguration

1.1 Installieren Sie die Anwendung „BIMAR Live Smart“ über Google Play (Android), AppStore (iOS) oder Einscannen des hier gezeigten QR-Codes.

Für Android



Für iOS





- 1.2 Wenn die Installation abgeschlossen ist, wird das Symbol der Anwendung angezeigt. Klicken Sie auf das Symbol „Bimar Live Smart“, um die Anwendung zu starten.



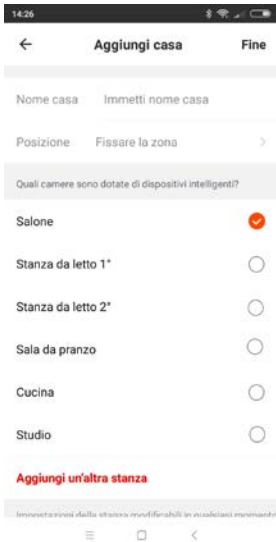

- 1.3 Registrieren Sie sich beim ersten Zugriff und geben Sie Ihre Zugangsdaten ein:
- klicken Sie auf „Registrieren“ und bestätigen Sie „Datenschutzerklärung“, „Ich stimme zu“, um fortzufahren
 - geben Sie Ihre Telefonnummer oder E-Mail-Adresse ein (wählen Sie oben rechts den Modus aus)
 - drücken Sie die Schrift „Den Verifizierungscode erhalten“, warten Sie einige Augenblicke und geben Sie dann den Code ein, den Sie im Teil „Verifizierungscode“ per SMS oder E-Mail-Adressenregistrierung erhalten haben (eventuell auch im Ordner für unerwünschte Post prüfen, wenn er nicht im Inbox-Ordner empfangen wird).
- 1.4 Geben Sie das gewünschte Passwort ein und klicken Sie auf die Schaltfläche „Fertig“.
- 1.5 Es erscheint ein Bildschirm und Sie klicken auf „Familie erstellen“.

1.6 Es erscheint ein Bildschirm (wie unten gezeigt), um das Haus anzupassen: Name, Position, Raumname und dann bestätigen.



1.7 Nach korrekt abgeschlossener Anpassung wird der Hauptbildschirm mit folgenden Funktionen angezeigt:
-Liste und Verwaltung der Geräte, aufgeteilt nach Raum „“

-Liste und Verwaltung der Szenarien „“

-Verwaltung des Benutzerprofils „“

-Ankoppelung neuer Geräte „“



2. So koppeln Sie das Gerät an Ihr Smartphone

2.1 Stecken Sie den Netzstecker in die Netzsteckdose: Es ertönt ein Piepton. Drücken Sie die



PROGRAMMI:

Taste „“ DEUMIDIFICATORE “ circa fünf Sekunden lang: Es ertönt ein Piepton und die

Kontrollleuchte “” blinkt schnell. Lassen Sie nun die Taste los.

2.2 Öffnen Sie APP auf Ihrem Smartphone: Klicken Sie auf dem ersten Bildschirm auf „GERÄT HINZUFÜGEN“ oder auf „“ oben rechts.



2.3 Klicken Sie auf dem nächsten Bildschirm auf „ Deumidificatore “.

Confermare che il LED lampeggia velocemente

2.4 Klicken Sie nun auf dem nächsten Bildschirm auf /Bestätigen, dass die LED schnell blinkt.

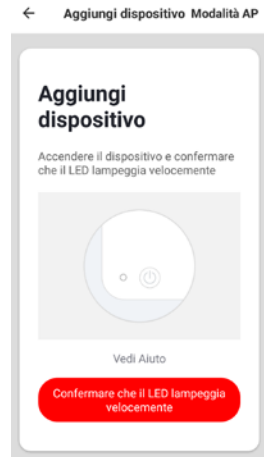

Das Gerät kann auch über den „AP-Modus“ gekoppelt werden. Drücken Sie hierfür die Taste oben rechts; drücken sie die Taste „



“ etwa fünf Sekunden lang: Es ertönt ein Piepton und die Kontrollleuchte ”



” blinkt schnell. Lassen Sie nun die Taste los. Öffnen Sie die Einstellungen des WiFi-Telefons, verbinden Sie es mit dem Netz „Bimar Live Smart xxx“ oder „Smart Life xxx“ und drücken Sie dann „jetzt verbinden“.



2.5 Geben Sie auf dem nächsten Bildschirm „WiFi einstellen“ (siehe unten) das **PASSWORD** Ihres WiFi-Netzes ein und klicken Sie auf das Symbol „Bestätigen“, um die Verbindung zu aktivieren. Es beginnt der Countdown (siehe unten), der stoppt, wenn die Verbindung zwischen dem Gerät und dem Smartphone hergestellt ist.

2.6 Es erscheint wieder der erste Bildschirm mit dem Zusatz „**LUFTENTFEUCHTER**“ (siehe Abbildung). Klicken Sie auf „**GEMACHT**“, um das Gerät zu aktivieren. Das Gerät kann auch mit anderen Benutzern geteilt werden. (siehe nächsten Abschnitt: Beschreibung des Bedienfelds des Heizlüfters oder Bedienung über Smartphone.

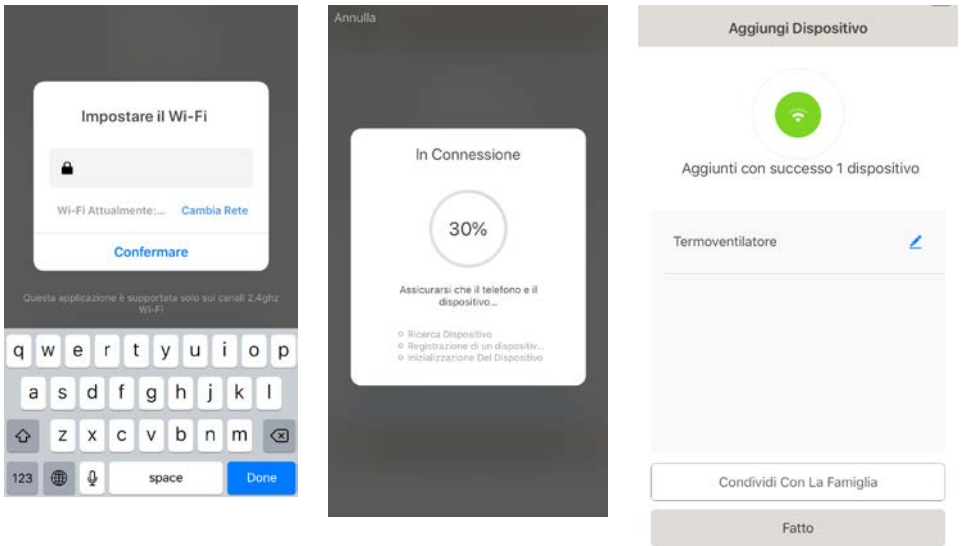

Wenn die oben beschriebenen Vorgänge nicht korrekt ausgeführt werden, muss das Gerät neugestartet werden. Gehen Sie hierfür folgendermaßen vor: Ziehen Sie den Stecker aus der Netzsteckdose, lassen Sie das Gerät 30 Sekunden aussteckt. Stecken Sie den Netzstecker

in die Netzsteckdose des Gerätes wieder. Drücken Sie die Taste „PROGRAMMI DEUMIDIFICATORE“ circa fünf Sekunden lang: Es ertönt ein Piepton und die Kontrollleuchte  blinkt schnell. Lassen Sie nun die Taste los.

Einstellungen und Anpassungen.

Öffnen Sie auf dem Smartphone den Bildschirm und drücken Sie  unten rechts, um folgende Funktionen anzupassen:

- Verwaltung der Wohnung
- Nachrichtencenter
- Kundendienst
- Konfigurieren (Audio, Systemmitteilungen, Info, Cache löschen)

Drücken Sie  unten in der Mitte, um den Betrieb des Geräts an die verschiedenen Szenarien oder Bedingungen in APP (zum Beispiel: Rückkehr nach Hause, Haus verlassen, Gute Nacht, Temperatur, Luftfeuchtigkeit, Witterung, Luftqualität, Sonnenaufgang Sonnenuntergang) oder in Kombination mit anderen Geräten anzupassen.

Drücken Sie  unten links und anschließend oben den oberen Bereich des

Bildschirms, zum Beispiel:  **Soleggiato** um die Position des Geräts oder die Windgeschwindigkeit, den Luftdruck, die Luftfeuchtigkeit und die Außentemperatur anzupassen (zu aktualisieren und/oder, sofern möglich, zu ändern) (Bild auf der Seite).



Drücken Sie  oben rechts, um Folgendes anzupassen:

- Name des Geräts ändern
- Position des Geräts
- Netzwerk prüfen
- Unterstützte Geräte von Drittanbietern: Amazon Alexa, Google Assistant
- Teilen der Geräte
- Erstellen einer Kommentar-Gruppe
- Geräte-Info
- Feedback
- Firmware aktualisieren
- Gerät entfernen
- Werkseinstellungen zurücksetzen

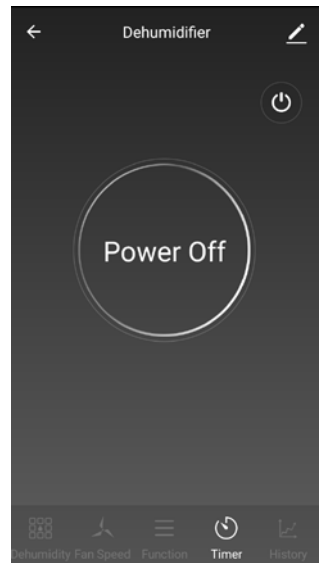

Das Smartphone muss zur Fernsteuerung über ein WiFi- oder Mobilfunknetz verbunden sein.

Beschreibung des Bedienfeldes des Geräts oder Verwendung mit einem Smartphone (wie in Abschnitt 1.1 beschrieben)







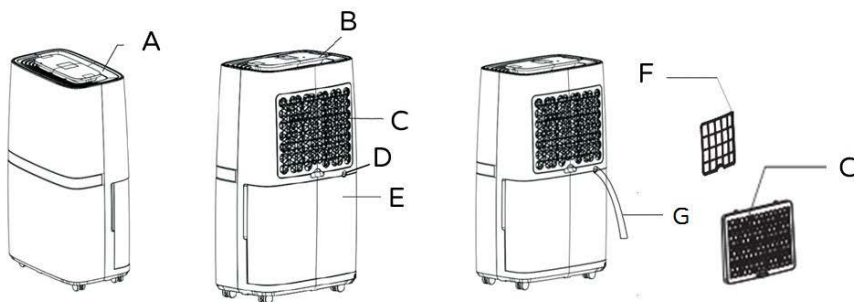

BESCHREIBUNG

Das Gerät ist mit folgenden Kontroll- und Bedienelementen bzw. Bestandteilen ausgestattet: Bedienfeld (A), Griff (B), herausnehmbarer Wasserbehälter (E), Luftaustrittsgitter (C), Filter (F), Tülle für kontinuierlichen Wasserablauf (D), Leitung für kontinuierlichen Wasserablauf (G).

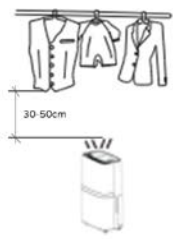

Bedienfeld

		
 <p>STAND-BY</p>	<p>Einschalttaste</p>	<p>Schaltet das Gerät im Standby-Modus ein und aus. Der Ventilator startet nach wenigen Augenblicken, dann startet der Kompressor (falls erforderlich).</p>
	<p>Taste Programme</p>	<p>Luftentfeuchtung auswählen: Normal-/Dauer-/Turbobetrieb/Trocknung: nur bei eingeschaltetem Gerät aktiv. Wenn die Programme ausgewählt sind, blinkt die entsprechende LED für ca. fünf Sekunden und die gewählte Funktion erscheint:</p> <ul style="list-style-type: none"> - “” : Normalbetrieb. Auswahlmöglichkeiten: Timer, gewünschter Luftfeuchtigkeits- oder Lüftungsgrad über die Tasten. - “” : Dauerbetrieb: das Gerät wird mit minimaler Belüftung betrieben. Der Timer kann eingestellt werden, aber der Luftfeuchtigkeitsgrad kann nicht eingestellt werden. - “” : Turbobetrieb: das Gerät wird mit max. Belüftung betrieben. Der Timer kann eingestellt werden, aber der Luftfeuchtigkeitsgrad kann nicht eingestellt werden.
<p>“”</p>	<p>: Trocknung. Der Luftentfeuchter wird mit maximaler Geschwindigkeit betrieben, der Luftfeuchtigkeitsgrad wird automatisch je nach der Luftfeuchtigkeit der Umgebung eingestellt. Dieses Programm wird in besonders feuchten Umgebungen oder zum Trocknen von Kleidung empfohlen (diese Funktion optimiert den Trocknungsprozess). Bevor Sie die Kleidungsstücke aufhängen, stellen Sie sicher, dass sie geschleudert oder gewringt wurden und dass sie viel Wasser verloren haben.</p>	
<p>Für einen guten Luftstrom richten Sie die Kleidung aus und lassen Sie Platz zwischen den einzelnen Kleidungsstücken. Hängen Sie keine dicke, nasse Kleidung direkt vor den Luftauslass. Achten Sie darauf, dass der Freiraum</p>		

zwischen Kleidung und Gerät mindestens 30-50 cm (Bild seitlich) und um das Gerät herum mindestens 50 cm beträgt. Die Leistung des Trocknungsprozesses hängt von Folgendem ab:

- die Art des Gewebes (Baumwolle, synthetische Gewebe...)
- der Restfeuchtegrad nach dem Schleudern
- die Menge der Kleidungsstücke
- der gewünschte Trocknungsgrad

Bei schwerer Kleidung könnte keine optimale Trocknungsleistung erreicht werden.



Feuchtigkeitstaste

Zur Wahl der relativen Luftfeuchtheitsrate (HR%). Diese Funktion ist nur im Modus "Normal" aktiv. Drücken Sie die Taste, um zwischen 30 und 80% Luftfeuchtheitsgrad (der Standardwert ist 50%) auszuwählen: Jedes Mal, wenn Sie sie drücken, erhöht sich der Wert um 5%. Der Wert wird auf dem Display angezeigt; kurze Zeit danach erscheint der aktuelle Wert (Genauigkeit ± 5%).

Wenn das Gerät die eingestellte Luftfeuchtigkeit erreicht: Der Luftentfeuchter geht in den Standby-Modus (der Kompressor schaltet sich aus), während der Lüftermotor noch Gewünschte Uhrzeit weiterläuft. Wenn die Umgebungsfeuchtigkeit höher ist als die eingestellte Feuchtigkeit, schaltet sich der Luftentfeuchter wieder ein.

Drücken Sie die Taste ca. 3 Sekunden lang, um die Umgebungstemperatur anzuzeigen, nach einigen Augenblicken erscheint die relative Luftfeuchtigkeit wieder auf der Anzeige.





Leuchtanzeige des Luftfeuchtheitsgrads:

Farbe	Zur Wahl des relativen Luftfeuchtheitsgrads (HR%).
Blau	<50
Grün	(50-70)
Rot	>70



Lüftungstaste

Zur Auswahl der Lüftung: "Max" oder "Min" - bei Auswahl erscheint die entsprechende LED:

Maximum:  und Minimum: 







Taste Luftreinigung

Zur Auswahl der Luftreinigung. Das Gerät arbeitet kontinuierlich und reinigt die Luft dank des mitgelieferten Filters. Bei dieser Auswahl können Sie die minimale oder maximale Geschwindigkeit, Timer, einstellen.



Taste Nachtfunktion

Sie wählt die Nachtfunktion aus, deaktiviert die Anzeige und die LEDs, nur die „“- und Tank voll-LEDs bleiben an, sie aktiv ist.

	<p>Timer-Taste</p>	<p>Timer für die Bedienung oder Inbetriebnahme des Geräts: Bei jedem Tastendruck erhöht sich die Zeit um 1 Stunde bis auf maximal 24 Stunden; bei erneutem Drücken wird die Zeit gelöscht (es erscheint die Anzeige: 0:0). Startzeit einstellen: Wenn sich das Gerät im Standby-Modus befindet, drücken Sie die Taste, bis die gewünschte Zeit (1-24h) erreicht ist, die Zeit blinkt für ca. fünf Sekunden. Stellen Sie dann die Programme, Belüftung ein; auf dem Display erscheint „Hr“ und „“: Nach Ablauf der eingestellten Zeit startet der Timer das Gerät in den zuvor eingestellten Modi. Betriebszeit einstellen: schalten Sie das Gerät ein, stellen Sie die Programme und die Belüftung ein, und wählen Sie mit der Timer-Taste die gewünschte Zeit (1 bis 24 Stunden): die Zeit blinkt ca. fünf Sekunden lang. Sobald die eingestellte Zeit erreicht ist, schaltet der Timer das Gerät aus.</p>
	<p>Taste Sperren/Entsperren der Tasten</p>	<p>Um die Tasten auf dem Bedienfeld zu sperren, drücken Sie die Taste etwa drei Sekunden lang und die Tastenbeleuchtung leuchtet auf. Um die Verwendung der Tastatur freizuschalten, wiederholen Sie den Vorgang in umgekehrter Reihenfolge.</p>
<ul style="list-style-type: none"> • Wochenprogrammierer (wird nur über das Smartphone aktiviert): für die Einstellung von Ein-/Ausschaltperioden jedes Wochentages, Luftentfeuchterprogrammen, Lüftungsgeschwindigkeit und Feuchtigkeitsgrad. Für die Ein-Aus-Zeiträume wählen Sie die Zeit (Stunden und Minuten) und bestätigen Sie die Funktion (Ein oder Aus) und dann die nächsten (Aus oder Ein). Die Zeiträume können während der Woche wiederholt werden; Luftentfeuchterprogramme (Normal, Dauerbetrieb, Turbo und Trocknung), und wählen Sie die Belüftung und den Luftfeuchtigkeitsgrad, wenn zulässig (siehe oben beschriebene Details). • Einsehen der Historie (wird nur über das Smartphone angezeigt): Temperatur und Luftfeuchtigkeit für jeden Tag/Monat/Jahr während des Betriebs. 		
<p>Automatische Abtaugung</p>	<p>Während der Entfeuchtung wird die Abtaufunktion basierend auf der Raumtemperatur (RT) aktiviert: -Mit einer RT von 24 °C oder mehr wird die Abtaugung nicht aktiviert. -Mit einer RT zwischen 18 und 23 °C wird die Abtaugung alle 2 Stunden aktiviert und dauert 5 Minuten. -Mit einer RT zwischen 12 und 17 °C wird die Abtaugung alle 25 Minuten aktiviert und dauert 5 Minuten. -Mit einer RT zwischen 5 und 11 °C wird die Abtaugung alle 20 Minuten aktiviert und dauert 5 Minuten. ANMERKUNGEN: Das Stromkabel während des Abtauens nicht ausschalten oder abziehen. - Während des Abtauvorgangs können Entfeuchtung und Luftreinigung intermittierend sein.</p>	

	Wasserstand sanzeige	Warnt Sie, wenn der Wasserbehälter voll ist. Wenn der Tank nicht richtig eingesetzt ist, leuchtet die Warnleuchte auf, es ertönen einige Pieptöne und das Gerät arbeitet noch einige Minuten und dann schaltet sich der Entfeuchter aus.
---	---------------------------------	--

Wasserablauf

Der Wasserablauf erfolgt:

1. In den Wasserbehälter (E). Das Kondenswasser wird im Wasserbehälter gesammelt und wenn dieser voll ist, stellt der darin befindliche Schwimmer das Gerät in den Standby-Modus

und die Kontrollleuchte  erscheint.

Entfernen Sie den Wasserbehälter, ohne Wasser überlaufen zu lassen, entleeren und trocknen Sie ihn, prüfen Sie, ob der Griff vollständig geschlossen ist, und setzen Sie den Wasserbehälter wieder richtig ein (die Kontrollleuchte „Behälter voll“ geht nach einigen Sekunden aus).



2. Kontinuierlich

Die Ablauftülle für den kontinuierlichen Wasserablauf, befindet sich auf der Rückseite des Gerätes. Schließen Sie den Gummischlauch mit einem Innendurchmesser von 10 mm und einer maximalen Länge von 30 cm (bei einigen Modellen wird er mitgeliefert) an; stellen Sie sicher, dass der Anschluss keine Leckstellen hat. Stellen Sie sicher, dass sich der Ablauf unterhalb der Tülle befindet und dass der Schlauch über die gesamte Ablaufstrecke eine konstante Neigung aufweist.

Entfernen Sie den Wasserbehälter nicht.

Wenn kein kontinuierlicher Wasserablauf verwendet wird, entfernen Sie den Ablaufschlauch.

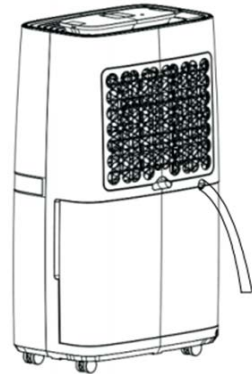

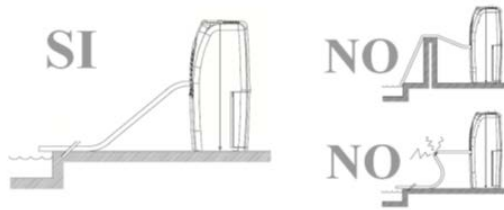

Filter

Das Luftansauggitter verfügt über einen Filter, der den Staub aufnimmt. Der Filter befindet sich im Inneren auf der Rückseite, daher muss das Gitter entfernt werden, um Zugang zu ihm zu erhalten.

Informationen zur Instandhaltung des Filters finden Sie im nächsten Abschnitt.



Griff

Auf der Oberseite befindet sich ein Griff für den Transport.

GEBRAUCH

Stellen Sie vor jedem Gebrauch sicher, dass:

- sich das Gerät in einem guten Zustand befindetet
- das Netzkabel nicht beschädigt ist
- der Wasserbehälter leer und korrekt eingesetzt ist.
- der Abflussschlauch bei kontinuierlichem Wasserablauf fest an die Tülle angeschlossen und korrekt positioniert sein muss.

- Stecken Sie den Netzstecker in die Netzsteckdose.
- Schalten Sie das Gerät ein, drücken Sie „“ und wählen Sie die gewünschten Funktionen wie oben beschrieben.
- Sobald der Wasserbehälter entfernt wird, unterbricht der Entfeuchter den Kompressor und danach den Ventilator: das Gerät geht so in den Standby-Modus. Wird der Wasserbehälter wieder eingesetzt, startet das Gerät nach wenigen Sekunden automatisch neu.
- Drücken Sie die Taste „“, um das Gerät auszuschalten. Es geht in den Stand-by-Modus; um es vollständig auszuschalten, muss der Netzstecker aus der Netzsteckdose gezogen werden.
- Außer wenn es notwendig ist, den Raum zu lüften, halten Sie Türen und Fenster dicht geschlossen, um die Wirksamkeit der Luftentfeuchter zu verstärken.

Falls das Gerät über einen längeren Zeitraum nicht benutzt wird, ziehen Sie den Netzstecker aus der Netzsteckdose.

REINIGUNG UND INSTANDHALTUNG

Achtung: Ziehen Sie vor der Ausführung der normalen Reinigungsarbeiten den Stecker aus der Netzsteckdose. Das Gerät muss während der Reinigung aufrecht stehen bleiben.

- **Filter**

Es wird empfohlen, das Gerät regelmäßig zu reinigen (mindestens alle 2 Wochen oder öfter, wenn das Gerät täglich in Dauerbetrieb arbeitet)

Um den Filter zu entfernen, entfernen Sie das Luftauslassgitter. Um Staub zu entfernen, verwenden Sie eine Zahnbürste oder einen Staubsauger. Dabei darauf achten, dass keine Teile beschädigt werden. Wenn der Filter stark verschmutzt ist, waschen Sie ihn in warmem Wasser und spülen Sie ihn mehrmals ab. Die Wassertemperatur darf 40°C nicht überschreiten. Nach dem Waschen lassen Sie ihn vollständig trocknen, bevor Sie ihn wieder richtig an seinem Platz einsetzen. Nicht in der Geschirrspülmaschine reinigen.

- **Wasserbehälter**

Es wird empfohlen, den Wasserbehälter nach jedem Gebrauch zu entleeren und regelmäßig zu reinigen, um die Bildung von Bakterien oder unangenehme Gerüche zu verhindern. Zur Reinigung des Wasserbehälters verwenden Sie Wasser bei Raumtemperatur mit einem normalen Geschirrspülmittel (keine Scheuermittel, Lösungsmittel oder ähnliches), trocknen Sie ihn und setzen Sie ihn wieder korrekt ein.

- **Hauptgerät**

Reinigen Sie das Gerät nur mit einem weichen, feuchten Tuch.

- Falls das Gerät für längere Zeit nicht benutzt wird, entleeren Sie das Wasser aus dem Behälter, wickeln Sie das Kabel um die Halterung, verstauen Sie das Gerät aufrecht gestellt und vor Staub und Feuchtigkeit geschützt, sowie gemäß den im Abschnitt Warnungen angegebenen Vorsichtsmaßnahmen.
- Wenn Sie das Gerät nicht mehr benutzen wollen, wird empfohlen, es außer Betrieb zu setzen, indem Sie das Netzkabel abschneiden (stellen Sie zuvor sicher, dass Sie den Stecker aus der Netzsteckdose gezogen haben) und die Teile unschädlich zu machen, die gefährlich sein könnten, falls Kinder sie zum Spielen verwenden sollten.
- Versuchen Sie nicht, Komponenten selbst auszutauschen oder zu reparieren. Wenden Sie sich gegebenenfalls an den Kundendienst.
- **Das Gas R290**
Bitte beachten Sie die Hinweise im Abschnitt Warnungen.

ENTSORGUNG

Gemäß der Richtlinie 2012/19/EU über Elektro- und Elektronikaltgeräte (WEEE) weist das Symbol der durchgestrichenen Mülltonne auf dem Gerät oder seiner Verpackung darauf hin, dass das Produkt am Ende seiner Nutzungsdauer getrennt von anderen Abfällen gesammelt werden muss. Aus diesem Grund muss der Benutzer das Gerät am Ende seiner Lebensdauer den entsprechenden Sammelstellen für Elektro- und Elektronikaltgeräte übergeben. Alternativ zur selbstständigen Handhabung können Sie die Geräte, die Sie entsorgen möchten, beim Kauf eines neuen äquivalenten Gerätetyps an den Einzelhändler liefern. Bei Elektronikhändlern mit einer Verkaufsfläche von mindestens 400 m² ist es auch möglich, Elektronikprodukte mit einer Größe von weniger als 25 cm kostenlos und ohne Abnahmeverpflichtung zu liefern. Die sachgemäße getrennte Sammlung für die spätere Zuführung der stillgelegten Geräte zur umweltgerechten Wiederverwertung, Behandlung und Entsorgung trägt dazu bei, mögliche negative Auswirkungen auf die Umwelt und die Gesundheit zu vermeiden und die Wiederverwendung und / oder das Recycling Materialien, aus denen die Ausrüstung besteht zu fördern, was maximale Sicherheitsbedingungen für die Umwelt gewährleistet.



FEHLERBEHEBUNG

Art der Störung	Mögliche Ursache	Lösung
<i>Ventilator und Kompressor funktionieren nicht.</i>	Das Gerät ist nicht eingeschaltet.	<i>Schalten Sie das Gerät ein.</i>
	Die Netzsteckdose ist defekt.	Wenden Sie sich an qualifiziertes Fachpersonal.
	Der Stecker ist nicht in eine Netzsteckdose gesteckt.	<i>Stecken Sie den Stecker in die Netzsteckdose.</i>
	Die Wasserstandsanzeige leuchtet auf.	Leeren Sie den Wasserbehälter.
	Der Wasserbehälter ist nicht korrekt eingesetzt, die Kontrollleuchte „Behälter voll“ leuchtet auf.	Setzen Sie den Wasserbehälter korrekt ein.
Das Gerät entfeuchtet nicht oder nicht ausreichend.	Der Luftfilter ist verstopft.	Reinigen Sie den Filter wie im Kapitel „Reinigung und Instandhaltung“ beschrieben.
	Die Fenster und Türen im Raum sind offen.	Schließen Sie die Fenster und Türen des Raumes.
	Die Raumtemperatur ist zu niedrig.	Die automatische Abtaugung ist im Gange; nach dem Abtauvorgang entfeuchtet das Gerät wieder.
	Die Zeit ist zu kurz, um zu entfeuchten.	Erhöhen Sie die eingestellte Betriebsdauer.
	Das Lufteinlass- oder das Luftauslassgitter ist abgedeckt bzw. blockiert.	Stellen Sie sicher, dass die Gitter frei sind.
Der Luftentfeuchter macht zu viel Lärm.	Der Luftentfeuchter ist nicht korrekt aufgestellt, ist gekippt und/oder steht wackelig.	Stellen Sie den Luftentfeuchter auf eine ebene und stabile Fläche.
	Der Luftfilter ist verstopft oder falsch in die Führungen eingesetzt.	Reinigen Sie den Filter wie im Kapitel „Reinigung und Instandhaltung“ beschrieben. Überprüfen Sie, ob er sich in seinen Führungen befindet.

Informations générales

Merci d'avoir acheté notre déshumidificateur Bimar DEU322.

L'air contient toujours une certaine quantité d'eau sous forme de vapeur. Cette vapeur détermine le degré d'humidité d'une pièce. Lorsque la température augmente, la capacité de l'air à retenir la vapeur d'eau augmente aussi. Voilà pourquoi dans les maisons, dès que la température diminue, l'air cède la vapeur d'eau contenue dans ce dernier, qui se dépose ensuite sous forme de condensation sur toutes les surfaces froides telles que les fenêtres, murs, etc. Le déshumidificateur agit afin qu'une partie de l'humidité dans l'air soit éliminée et évite, par exemple, la formation de moisissures. Des experts ont établi que les conditions idéales pour notre santé et pour la maison sont atteintes entre 40 et 60% d'humidité relative.



Ce symbole vous invite à lire attentivement ces instructions avant toute utilisation de l'appareil et éventuellement à informer des tiers, si nécessaire. Conservez la notice pour pouvoir vous y référer ultérieurement et pendant toute la durée de vie de l'appareil. Si certaines parties de la présente notice sont difficiles à comprendre ou si vous avez des doutes, contactez l'entreprise à l'adresse indiquée à la dernière page avant d'utiliser le produit.

Ce symbole indique:

Informations complémentaires sur le manuel.



Ce symbole signale:

Indication de service: consulter le manuel technique



Ce symbole met en évidence le mode d'emploi et les instructions pour une utilisation en toute sécurité.



Ce symbole met en évidence le mode d'emploi et les instructions pour une utilisation en toute sécurité. Les sections Précautions d'utilisation, Installation, Utilisation, Nettoyage et entretien de l'appareil peuvent subir de légères modifications par rapport à la présente notice; pour des informations complémentaires, nous vous conseillons de vous connecter au site www.bimaritaly.it, pour consulter les mises à jour des instructions en ligne.



Ce symbole indique:

N'utiliser l'appareil que dans des pièces fermées.



Ce symbole indique:

Attention: risque d'incendie

L'appareil utilise un réfrigérant inflammable. Si le réfrigérant fuit et est exposé à une source d'ignition externe, il y a un risque d'incendie.



MODE D'EMPLOI GÉNÉRAL

- Cet appareil est destiné exclusivement à l'usage domestique (et donc non professionnel), pour purifier et déshumidifier, c'est-à-dire pour réduire le pourcentage d'humidité relative de l'air dans des pièces intérieures, selon les modalités indiquées dans le présent manuel. Ne pas utiliser l'appareil dans des pièces particulièrement poussiéreuses ou en présence de matériaux extrêmement volatiles qui pourraient obstruer le filtre ou endommager le moteur, ni à l'extérieur.
- Cet appareil est un appareil radio qui émet et/ou reçoit intentionnellement des ondes radio aux fins de radiocommunication et/ou radiorepérage.
- Les appareils destinés à un usage domestique sont des appareils aux fonctions domestiques typiques, utilisés dans un cadre domestique, qui peuvent être utilisés pour des fonctions domestiques typiques également par des personnes non expertes:
 - dans des magasins, bureaux et autres lieux de travail similaires;
 - dans des exploitations agricoles ou similaires;
 - par les clients des hôtels, motels et autres environnements à caractère résidentiel;
 - dans des environnements de type chambres d'hôtes.
- L'appareil a été conçu pour fonctionner à une température comprise entre 5°C et 32°C.
- Utiliser le déshumidificateur seulement si tous ses éléments sont insérés de manière correcte.
- Utiliser le déshumidificateur toujours et seulement en position verticale: ne pas s'asseoir ou monter dessus.

- Attention: quand on utilise des appareils électriques, il faut toujours respecter les précautions inhérentes à la sécurité de base afin d'éviter les risques d'incendie, de chocs électriques et de lésions physiques. Une attention et des précautions supplémentaires sont nécessaires lors de l'utilisation d'appareils électriques comprenant un réservoir avec de l'eau: si l'eau devait déborder ou mouiller le cordon et la prise de courant, désactivez d'abord la prise de courant en éteignant l'interrupteur sur le tableau électrique, puis retirez la fiche de la prise de courant. Essuyez soigneusement aussi bien la fiche que la prise de courant, puis rallumez le courant. En cas de doute, adressez-vous à un professionnel qualifié.
- Cet appareil peut être utilisé par des enfants âgés de moins de 8 ans et par des personnes ayant des capacités physiques, sensorielles ou mentales réduites, ou manquant d'expérience ou de connaissances nécessaires, à condition qu'elles soient sous surveillance ou après avoir reçu des instructions concernant utilisation en toute sécurité de l'appareil et la compréhension des dangers qui lui sont inhérents. Les enfants ne doivent pas jouer avec l'appareil. Le nettoyage et la maintenance destinés à être effectués par l'utilisateur ne doivent pas être effectués par des enfants laissés sans surveillance.
- Prenez les précautions qui s'imposent pour empêcher les enfants de jouer avec l'appareil. L'appareil et tous ses accessoires doivent être maintenus hors de portée des enfants.
- Ne pas obstruer la grille d'aspiration et d'émission de l'air.

- Ne pas introduire les doigts ou d'objets dans les conduits des grilles d'entrée ou de sortie de l'air.
- Ne pas toucher l'appareil ou la prise de courant avec les mains et les pieds mouillés.
- Eviter d'exposer longtemps des parties du corps à l'air sortant de l'appareil afin d'éviter de tomber malade.
- Si l'appareil n'est pas utilisé, retirer la fiche de la prise de courant.
- Ne pas déplacer l'appareil pendant le fonctionnement.
- Ne pas tirer sur le câble d'alimentation ou sur l'appareil pour débrancher la fiche de la prise de courant.
- Ne pas tirer sur le câble pour déplacer l'appareil.
- Toujours débrancher l'appareil de la prise de courant avant de monter, démonter et vider le réservoir, et avant de nettoyer le filtre et l'appareil.
- Si le câble d'alimentation est endommagé, il doit être remplacé par le fabricant ou par son service d'assistance technique ou par une personne ayant une qualification similaire, afin d'éviter tout risque.
- Cet appareil n'est pas destiné à fonctionner au moyen d'un temporisateur externe ou avec un système de commande à distance indépendant, pour éviter le risque d'incendie au cas où l'appareil soit recouvert ou positionné de manière non correcte.
- Ne laissez pas l'appareil exposé aux agents atmosphériques (soleil, pluie, etc.).

- Afin d'éviter tout risque de choc électrique, ne trempez jamais la fiche, le cordon électrique et l'appareil dans l'eau ou dans tout autre liquide.
- Ne buvez pas ou n'utilisez pas l'eau recueillie dans le réservoir.
- Toute autre utilisation doit être considérée comme impropre et dangereuse. Le fabricant ne pourra pas être tenu responsable d'éventuels dommages causés par une utilisation impropre, erronée et irresponsable et/ou par des réparations effectuées par un personnel non qualifié.

Ce produit contient des gaz fluorés à effet de serre et est scellé de manière hermétique. Le réfrigérant utilisé est le R290, et le potentiel correspondant de réchauffement global (GWP) est de 3.

Précaution supplémentaire pour les appareils contenant un gaz réfrigérant R290 (se reporter à la plaque données pour le type de gaz utilisé).



Attention: risque d'incendie

Lire attentivement cette notice avant d'utiliser l'appareil.

R290 est un gaz réfrigérant conforme aux directives européennes sur l'environnement.

Cet appareil contient environ 60 g de gaz réfrigérant R290.

L'appareil doit être installé, utilisé et conservé dans une pièce dont la surface au sol est supérieure à 4 m².

1. PRÉCAUTIONS D'EMPLOI CONCERNANT LE GAZ RÉFRIGÉRANT R290

1.1 L'appareil contient du gaz R290 (classe suivant l'inflammabilité A3). La quantité exprimée en poids et en CO₂

de gaz fluorés à effet de serre pour lesquels l'appareil est conçu et le potentiel de réchauffement global de ces gaz est de 60 g.

L'appareil doit être stocké dans une pièce aérée, dont les dimensions minimales doivent être de 4m².

L'appareil doit être installé, utilisé et conservé dans une pièce dont la surface au sol doit être supérieure à 4m².

1. AVERTISSEMENTS POUR LE GAZ RÉFRIGÉRANT R290

1.1 L'appareil contient du gaz R290 (classification d'inflammabilité A3).

Il est indispensable de ranger l'appareil dans une pièce sans la présence de sources d'inflammation en fonctionnement continu (par exemple: flammes nues, appareils à gaz ou appareils de chauffage électriques).

Ne pas oublier que les réfrigérants peuvent être inodores.

R290 est un gaz réfrigérant conforme aux directives environnementales européennes. Ne percer aucune partie du circuit du réfrigérant.

Ne pas utiliser de moyens pour accélérer le processus de dégivrage ou de nettoyage, autres que ceux préconisés par le fabricant.

Lors du dégivrage et du nettoyage de l'appareil, ne pas utiliser d'autres outils que ceux recommandés par le fabricant.

Si l'appareil est installé, utilisé ou rangé dans une zone non ventilée, le lieu de destination doit être conçu de manière à empêcher toute accumulation de fuites de réfrigérant, dues aux chauffages électriques, aux cuisinières ou à d'autres sources d'allumage.

Se conformer aux normes nationales en matière de gaz.

Veiller à ce que les ouvertures de ventilation ne soient pas entravées.

L'appareil doit être stocké de manière à éviter les dommages mécaniques.

Toute personne qui travaille au-dessus ou à l'intérieur d'un circuit de réfrigération doit être avoir un certificat valide qui prouve sa compétence à manipuler les réfrigérants en toute sécurité, conformément à une spécification d'évaluation reconnue par le secteur.

L'entretien ne doit être effectué qu'en suivant scrupuleusement les recommandations du fabricant de l'appareil. L'entretien et les réparations nécessitant l'assistance d'un autre personnel spécialisé doivent être effectués sous la supervision d'une personne qualifiée dans l'utilisation de réfrigérants inflammables.

Transport d'appareils Contenant Desréfrigérants Inflammables se référer aux règlements nationaux.

Marquage de l'appareil par des symboles se référer aux règlements nationaux.

E' coulement Contenant Des réfrigérants

Inflammables se référer aux règlements nationaux

Stockage de l'appareil/Dispositifs. Le stockage de l'appareil doit être conforme aux instructions du fabricant.

Stockage de l'appareil (invendu). L'emballage doit être construit de manière à ce que tout dommage mécanique de l'appareil à l'intérieur n'entraîne pas de perte de réfrigérant. Le nombre maximal de pièces de l'appareil pouvant être stockées ensemble est indiqué par la réglementation locale.

Informations sur l'entretien

1.1.2 Contrôles de la zone. Avant de commencer à utiliser des systèmes contenant des réfrigérants inflammables, il est nécessaire de faire des contrôles de sécurité afin de minimiser le risque d'inflammation. Respectez les consignes suivantes pour réparer le système de réfrigérant avant de l'utiliser.

1.1.3 Exécution du travail. Les travaux doivent être effectués sous contrôle afin de minimiser le risque de présence de gaz ou de

vapeurs inflammables lors de leur exécution.

1.1.4 Zone de travail générale. Tout le personnel préposé à la maintenance et les autres opérateurs présents dans la zone de travail doivent être informés de la nature en cours. évitez de travailler dans des espaces exigus. Coupez l'alimentation dans l'espace qui entoure la zone de travail. assurez-vous que la zone est en sécurité grâce au contrôle des matériaux inflammables.

1.1.5 Contrôle de la présence de liquide réfrigérant. Contrôlez la zone avec un détecteur de liquide réfrigérant spécifique avant et pendant l'exécution du travail afin de s'assurer que le technicien est bien conscient de la présence d'atmosphères potentiellement inflammables. Vérifiez que l'appareil de détection des fuites utilisé convient à une utilisation avec des liquides réfrigérant inflammables, c'est-à-dire qu'il ne provoque pas d'étincelles, qu'il est correctement fermé ou intrinsèquement sûr.

1.1.6 Présence d'extincteurs. Si des travaux à chaud sont nécessaires sur l'appareil de réfrigération ou sur toute partie de celui-ci, un équipement de lutte contre les incendies adéquat doit être disponible. gardez toujours un extincteur sec ou à poudre de Co2 à proximité de la zone de recharge.

1.1.7 Absence de sources inflammables. Aucun opérateur qui exécute un travail de système de réfrigération impliquant l'exposition de toute tuyauterie contenant ou ayant une teneur en réfrigérant inflammable ne doit utiliser une source inflammable susceptibles de causer un incendie ou une explosion. Toutes les sources possibles d'inflammation, y compris la consommation de cigarettes, doivent être suffisamment éloignées du lieu d'installation, de réparation, de retrait et d'élimination, pendant lesquelles le réfrigérant inflammable pourrait être répandu dans l'espace environnant. Avant que les travaux ne commencent, examinez la zone autour de l'appareil pour s'assurer qu'il n'y a aucun élément inflammable ou

risque d'inflammation. Utilisez des panneaux anti-fumée.

1.1.8 Zone ventilée. Assurez-vous que la zone d'installation est à l'extérieur ou correctement ventilée avant de mettre le système en marche ou d'effectuer des opérations à chaud. veillez à ce que le degré de ventilation soit présent pendant toute la durée des travaux. La ventilation doit être en mesure de disperser en toute sécurité tout réfrigérant dégagé et, si possible, l'expulser vers l'extérieur dans l'atmosphère.

1.1.9 Contrôles de l'appareil de réfrigération. Lorsque les composants électriques sont remplacés, veillez à ce qu'ils soient appropriés et conformes aux spécifications indiquées. Les consignes du fabricant en matière d'entretien et de service doivent toujours être respectées. en cas de doute, veuillez consulter le sav du fabricant.

1.1.10 Veuillez effectuer les contrôles suivants sur les installations qui utilisent des réfrigérants inflammables : Vérifiez que la taille de la charge est conforme aux dimensions de la pièce où sont installées les pièces contenant du réfrigérant ; que le système et les orifices de ventilation fonctionnent correctement et qu'ils ne sont pas obstrués ; si vous utilisez un circuit de réfrigérant, vérifiez la présence de réfrigérant dans le circuit secondaire ; que le marquage appliqué sur la machine reste visible et lisible. Les marquages et les panneaux d'indication illisibles doivent être remplacés ; que les tubes et les composants de réfrigération sont installés à une position où ils ne risquent pas d'être exposés à une substance susceptible de corroder les composants contenant du réfrigérant, sauf si ces composants comportent un matériau intrinsèquement résistant à la corrosion ou sont convenablement protégés par ce dernier.

1.1.11 Contrôles sur les appareils électriques. La réparation et l'entretien des composants électriques doivent inclure les contrôles de sécurité initiaux et les procédures d'inspection des composants. en

cas de panne susceptible de nuire à la sécurité de l'appareil, évitez d'alimenter le circuit électriquement avant d'avoir résolu le problème. Utilisez une solution temporaire appropriée si le problème ne peut pas être résolu immédiatement mais que l'appareil doit continuer à fonctionner. Veuillez indiquer une telle situation au propriétaire de l'équipement afin que toutes les parties en soient informées. Les contrôles de sécurité initiaux comprennent le contrôle de la décharge des condensateurs. Ce contrôle doit être effectué en toute sécurité pour éviter les étincelles ; vérifiez que les composants électriques et les faisceaux de tension ne sont pas exposés pendant le chargement, la restauration ou la purge du système ; vérifiez la continuité de la mise à la terre.

1.1.12 Réparations Des Composants scellés. Lors de la réparation de composants scellés, toutes les alimentations électriques doivent être débranchées de l'appareil à traiter avant de retirer tout couvercle scellé, etc. s'il est absolument nécessaire de mettre le matériel sous tension pendant la réparation, veillez à installer un dispositif de détection de fuite qui soit en fonctionnement permanent au point le plus critique pour avertir l'opérateur d'une situation potentiellement dangereuse. Faites notamment attention aux points suivants pour vous assurer que le capot n'est pas modifié de manière à affecter le niveau de sécurité lors de l'utilisation de composants électriques. Cela inclut les dommages aux câbles, le nombre excessif de connexions, les bornes non fabriquées conformément aux spécifications d'origine, les dommages aux joints, la mauvaise installation des presse-câbles, etc. assurez-vous que l'appareil est correctement monté. Assurez-vous que les joints d'étanchéité ou les matériaux de scellage ne se sont pas détériorés de manière à ne plus pouvoir empêcher la pénétration d'atmosphères inflammables. Les pièces de rechange doivent être conformes aux spécifications du fabricant.

1.1.13 Réparation de composants de sécurité

intrinsèque. N'appliquez aucune charge inductive ni capacité permanente au circuit sans vous assurer qu'elle ne dépasse pas la tension et le courant maximaux autorisés pour l'appareil utilisé. Les composants de sécurité intrinsèque sont les seuls à pouvoir fonctionner sous tension en présence d'une atmosphère inflammable. Le système d'essai doit avoir le bon ampérage. Remplacez les composants uniquement par des pièces de rechange spécifiées par le fabricant. Des pièces autres que celles indiquées peuvent provoquer l'inflammation du réfrigérant dans l'atmosphère après une fuite.

1.1.14 Câblage. Vérifiez que le câblage n'est pas soumis à l'usure, à la corrosion, à une pression excessive, aux vibrations, aux arêtes vives ou à tout autre effet néfaste sur l'environnement. Pendant le contrôle, n'oubliez jamais les effets du vieillissement ou des vibrations constantes causés par des éléments tels que les compresseurs ou les ventilateurs.

1.1.15 Détection réfrigérants inflammables. N'utilisez en aucun cas des sources d'inflammation potentielles pour détecter les fuites de réfrigérant. N'utilisez pas de flamme oxyhydrique (ni aucun autre système de détection qui utilise une flamme libre). Méthodes de détection de fuites. Les méthodes de détection des fuites ci-après sont considérées comme acceptables pour les systèmes contenant des réfrigérants inflammables. Utilisez des détecteurs de fuites électroniques pour les réfrigérants inflammables, même si la sensibilité risque de ne pas être adéquate ou qu'un recalibrage s'impose. (l'appareil de détection doit être calibré dans une zone sans réfrigérant.) Assurez-vous que le détecteur n'est pas une source potentielle d'inflammation et qu'il convient au réfrigérant utilisé. L'appareil de détection de fuite doit être réglé sur un pourcentage de réfrigérant lfl et calibré en fonction du réfrigérant utilisé en confirmant le pourcentage de gaz approprié (maximum 25 %). Les fluides de

détection des fuites peuvent être utilisés avec la plupart des réfrigérants, en veillant ne pas utiliser des détergents contenant du chlore, une substance pourrait réagir avec le réfrigérant et corroder la tuyauterie en cuivre. si une fuite est suspectée, toutes les flammes nues doivent être supprimées / éteintes. Si une fuite de réfrigérant nécessitant une soudure est détectée, récupérez tout le réfrigérant du système ou isolez-le (par des vannes d'arrêt) dans une partie du système à l'écart de la fuite. L'azote exempt d'oxygène (ofn) doit ensuite être libéré dans le système avant et pendant le processus de soudage.

1.1.16 E'limination et vidange. Utilisez les procédures conventionnelles lorsque vous travaillez sur le circuit de réfrigérant pour des réparations ou pour toute autre raison. malgré cela, il est important que la meilleure pratique soit respectée, car l'inflammabilité doit être prise en compte.

Reespectez la procédure ci-après:

- Éliminez le réfrigérant ;
- Purgez le circuit avec du gaz inerte;
- Vidangez;
- Purgez à nouveau avec un gaz inerte ;
- Ouvrez le circuit en coupant ou en soudant.

Veillez à rétablir la charge de réfrigérant dans les cylindres de récupération appropriés. nettoyez le système avec de l'ofn pour sécuriser l'unité. Il est possible de voir répéter ce processus plusieurs fois. n'utilisez pas d'air comprimé ou d'oxygène pour cette opération. Achevez le nettoyage en remplissant le vide dans le système avec l'ofn et en le remplissant jusqu'à ce que la pression de travail soit atteinte, puis en dispersant l'OFN dans l'atmosphère et en ramenant finalement le système à vide. Répétez le processus jusqu'à ce qu'il ne reste plus de réfrigérant dans le système. a la dernière charge d'ofn, veuillez amener le système à la pression atmosphérique pour pouvoir l'utiliser. Cette opération est absolument essentielle si des opérations de soudage doivent être effectuées au niveau de la tuyauterie. Assurez-vous

que la sortie de la pompe à vide ne se trouve à proximité d'aucune source d'inflammation et que la ventilation est disponible.

1.1.17 Procédures de chargement. En plus des procédures de chargement classiques, les conditions ci-après sont à remplir: veuillez à ce qu'aucune contamination de divers réfrigérants ne se produit pendant le chargement de l'appareils. Les tubes doivent être les plus courts possibles afin de minimiser la quantité de réfrigérant qu'elles contiennent. maintenez les cylindres en position verticale. Assurez-vous que le système de réfrigération est mis à la terre avant de le charger avec du réfrigérant.

E'tiquetez le système une fois chargé (si l'étiquetage n'a pas encore été fait). veuillez à ne pas surcharger le système de réfrigération. testez la pression avec l'OFN avant de charger le système.

Effectuez le test d'étanchéité du système à la fin de la charge mais avant la mise en service. Un autre test d'étanchéité doit être effectué avant de quitter le site d'installation.

1.1.18 Mise Hors service. Pour exécuter cette procédure, le technicien préposé doit impérativement se familiariser au préalable avec l'appareil et tous ses composants. Il y a lieu de récupérer tous les réfrigérants en toute sécurité. Avant de procéder à cette opération, prélevez un échantillon d'huile et de liquide de refroidissement au cas où une analyse serait nécessaire avant de réutiliser le réfrigérant récupéré. Il est essentiel que l'alimentation électrique soit disponible avant de commencer cette procédure.

- Familiarisez-vous avec l'appareil et son fonctionnement.
- Isolez le système électriquement.
- Avant d'exécuter cette procédure, assurez-vous que :
- Le matériel de maintenance mécanique est disponible, si nécessaire, pour déplacer les cylindres de réfrigérant ;
- Tous les dispositifs de protection sont disponibles et utilisés correctement.
- Le processus de récupération est toujours contrôlé par une personne compétente ;
- L'équipement de récupération et les cylindres sont conformes

aux normes appropriées.

-videz le système de refroidissement, si possible.

-S'il est impossible d'avoir un état de vide, utilisez un collecteur afin que le réfrigérant puisse être éliminé des différentes parties du système.

-assurez-vous que le cylindre se trouve sur les balances avant de passer à la récupération.

-mettez en marche l'équipement de récupération et utilisez-le conformément aux instructions du fabricant.

-Ne surchargez pas les cylindres. (Pas plus de 80% du volume de charge liquide).

-Ne dépassez pas la pression maximale de service du cylindre même temporairement.

-Lorsque les cylindres ont été remplis correctement et que le processus est terminé, assurez-vous que ces derniers et l'équipement sont immédiatement retirés du site d'installation et que toutes les vannes d'isolement sont fermées.

-Le réfrigérant récupéré ne doit pas être chargé dans un autre système de réfrigération à moins d'avoir été nettoyé et vérifié.

1.1.19 Étiquetage. L'équipement doit porter une étiquette indiquant qu'il a été mis hors service et vidé du réfrigérant. Datedez et signez l'étiquette. assurez-vous que l'appareil comporte des étiquettes indiquant qu'il contient du réfrigérant inflammable.

1.1.9 Récupération. Lors de l'extraction du réfrigérant d'un système, que ce soit pour l'entretien ou la mise hors service, il y a lieu d'éliminer tous les réfrigérants en toute sécurité. Lors du transfert du réfrigérant dans les cylindres, assurez-vous que seuls les cylindres appropriés pour la récupération du réfrigérant sont utilisés. assurez-vous que le bon nombre de cylindres est disponible pour stocker la charge totale du système. Tous les cylindres à utiliser sont conçus pour le réfrigérant récupéré et étiquetés de la même manière (c'est-à-dire des cylindres spéciaux pour la récupération du réfrigérant). Ces cylindres doivent être équipés d'une vanne de surpression et des vannes d'arrêt correspondantes entièrement fonctionnelles. Les cylindres de récupération vides sont placés sous vide et, si possible,

refroidis avant la récupération. L'équipement de récupération doit être en parfait état de marche, avec un mode d'emploi à portée de main et adapté à la récupération des réfrigérants inflammables. De plus, un groupe de balances calibrées doit être disponible et parfaitement fonctionnelles. Les tubes doivent être équipés de joints hermétiques avec déconnexion en parfait état. Avant d'utiliser l'équipement de récupération, veillez à ce qu'il soit en bon état de marche, correctement entretenu et que tout composant électrique associé soit scellé afin d'empêcher toute inflammation en cas de dispersion du réfrigérant. Consultez le fabricant en cas de doute. Le réfrigérant récupéré doit être renvoyé à son fournisseur dans le cylindre de récupération approprié et accompagné de la note de transfert de déchets correspondant. Ne mélangez pas les réfrigérants dans les unités de récupération et en particulier dans les cylindres. Si les compresseurs ou les huiles de compresseurs doivent être éliminés, assurez-vous qu'ils ont été vidés à un niveau acceptable pour que le réfrigérant inflammable ne reste pas dans le lubrifiant. Le processus de vidange doit être effectué avant de retourner le compresseur aux fournisseurs. Utilisez uniquement des systèmes de chauffage électrique sur le corps du compresseur pour accélérer ce processus. éliminez l'huile d'un système en toute sécurité.

INSTALLATION

- Après avoir retiré l'emballage, vérifiez l'intégrité de l'appareil ; en cas de doute, ne l'utilisez pas et contactez un professionnel qualifié. Les éléments d'emballage (sachets en plastique, polystyrène, agrafes, etc.) ne doivent pas être laissés à la portée des enfants ou des personnes irresponsables, car ils constituent des sources de danger, mais doivent être éliminés conformément à la réglementation en vigueur.
- Avant de brancher l'appareil, assurez-vous que les données présentes sur la plaque (tension, etc) correspondent à celles de votre réseau de fourniture électrique. Cet appareil doit être branché à une prise de courant équipée d'un dispositif efficace pour la mise à la terre (le constructeur décline toute responsabilité provenant du non respect de cette norme). Vérifier que d'autres appareils à absorption élevée ne sont pas branchés sur la ligne électrique afin d'éviter des surcharges et des risques d'incendie. De manière générale, l'utilisation d'adaptateurs, prises multiples et/ou rallonges est déconseillée; si leur usage devait s'avérer indispensable, ils doivent être conformes aux normes de sécurité en vigueur et leur intensité (en ampères) ne doit pas être inférieure à celle, maximale, de l'appareil.

- L'appareil doit être installé et/ou remisé dans une pièce ayant une surface d'au moins 4m².
- Ne pas installer le déshumidificateur dans des pièces contenant des produits inflammables (bombes aérosols ou avec gaz, liquides ou solides) ou dans des pièces poussiéreuses.

- Installer l'appareil à la verticale, tous les pieds étant posés par terre et loin des sources de chaleur, des tissus (rideaux, linge étendu, etc) ou de toute autre chose pouvant entrer en contact et/ou obstruer les grilles d'aspiration et de sortie, des baignoires, lavabos ou similaires afin d'éviter des projections d'eau ou la chute de l'appareil dans l'eau.

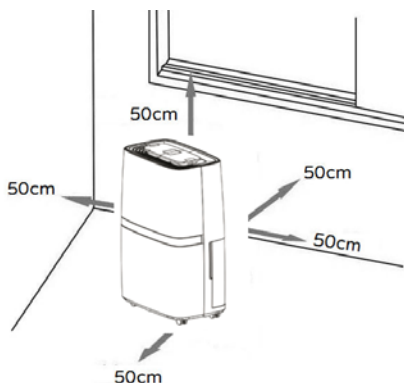

- Vérifier que l'espace libre autour de l'appareil soit d'au moins 50 cm.

- La surface d'appui doit être stable, résistante et large (les étagères sont exclues), non inclinée (l'eau pourrait déborder ou fuir), lisse (sans aucune aspérité), dans un endroit où il ne peut pas subir de chocs.
- L'appareil ne doit pas être positionné immédiatement sous une prise de courant.
- La prise de courant doit être facilement accessible de façon à pouvoir débrancher aisément la fiche en cas d'urgence.
- Assurez-vous que le cordon électrique est positionné correctement et qu'il n'est pas en contact avec des parties chaudes ou des angles coupants, ni enroulé autour de l'appareil ou entortillé sur lui-même et qu'il ne s'accroche pas à celui-ci afin d'éviter une chute de l'appareil.
- Si le drainage avec réservoir est utilisé, vérifiez à chaque allumage que le bec de drainage continu est bien fermé avec son bouchon en caoutchouc.
- Si vous utilisez le drainage continu, vérifiez que le tuyau d'évacuation est bien branché au bec, que l'extrémité opposée est située à un niveau plus bas que le bec et que l'inclinaison est constante afin que l'eau puisse circuler à l'intérieur sans aucun obstacle.
- Attention: afin d'éviter la surchauffe, ne posez rien sur l'appareil.
- L'appareil ne nécessite aucune installation préalable telle que: création de raccords électriques/eau/fixation/ou autre avant d'être utilisé.
- Avant chaque utilisation, vérifiez que l'appareil est en bon état et que le cordon électrique n'est pas endommagé.

DESCRIPTION

Déshumidificateur Wifi, utilisable via votre smartphone au moyen d'une application avec système d'exploitation **Android** ou **iOS**.

- Carte électronique avec wi-fi intégré permettant la communication entre le smartphone et le dispositif au moyen d'une application.

- Sélections réglables de chaque fonction au moyen d'une application: Interrupteur Veille/I, Mode: Purificateur/Déshumidificateur avec sélections Normal/Continu/Fort/Séchage, Ventilation Max/Min., réglage humidité 30-80% HR, programmation quotidienne et hebdomadaire, fonction Sleep, désactive écran et LED, Verrouillage/déverrouillage clavier.
- Vérifiez que le routeur est bien à usage domestique, que le réseau Wi-fi est de 2,4 GHz, qu'il n'y a pas de restrictions d'accès autres que le mot de passe, et que le signal Wi-fi est fort et uniforme dans la pièce où vous souhaitez installer et utiliser l'appareil.
- Assurez-vous que votre smartphone est connecté au même réseau Wi-fi auquel l'appareil sera ensuite associé.

Première installation/Configuration

1.1 Installez l'application «BIMAR Live Smart» après l'avoir téléchargée sur Google Play (Android) ou sur AppStore (iOS), ou bien, scannez le code QR ici présent.

Pour Android



Pour iOS



1.7 L'icône de l'application apparaît au terme de l'installation. Cliquez sur l'icône «Bimar Live Smart» pour lancer l'application.



1.8 Lors du lancement, effectuez l'enregistrement en saisissant vos informations personnelles.

- cliquez sur «Enregistrez» et confirmez «Traitement données personnelles», «Je suis d'accord» pour continuer

-saisissez votre numéro de téléphone ou votre adresse électronique (sélectionnez en haut à droite pour choisir le mode)

- cliquez sur «Obtenir le code de vérification», attendez quelques instants, puis saisissez le code reçu par texto ou courriel d'enregistrement dans la partie «Code de vérification» (dans ce dernier cas, vérifiez le dossier «Courrier non désiré» si le mél n'arrive pas dans votre boîte de réception).

1.9 Saisissez le mot de passe désiré et cliquez sur «Fait».

1.10 Une page apparaît, cliquez sur «Création de la famille».

1.11 Une page apparaît (comme sur l'image ci-contre) pour personnaliser la maison: nom, emplacement, nom pièce, puis confirmez.

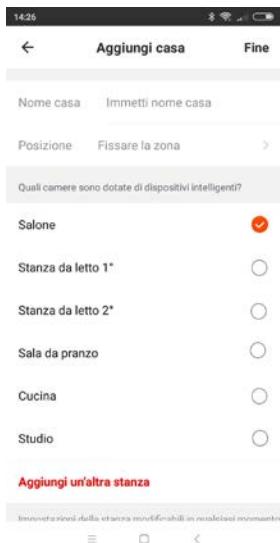

1.7 Une fois la personnalisation terminée correctement, la page principale, où sont présentes les fonctions suivantes, apparaît:
-Liste et gestion des appareils, répartis par pièce «  »

-Liste et gestion des conditions «  »

-Gestion profil utilisateur «  »

-Couplage de nouveaux appareils «  »





2. Pour associer l'appareil au smartphone

2.7 Insérez la fiche dans la prise de courant, vous entendrez un «bip», appuyez sur la touche



PROGRAMMI

« DEUMIDIFICATORE » pendant cinq secondes environ: vous entendrez un «bip» et le led «  » clignote rapidement, relâchez la pression sur la touche.

2.8 Ouvrez l'application sur votre smartphone: sur la première page, cliquez sur «AJOUTER DISPOSITIF» ou bien, cliquez sur «  » en haut à droite.



2.9 Sur la page suivante, cliquez sur « Deumidificatore ».

Confermare che il LED lampeggia velocemente

2.10 Sur la page suivante, cliquez sur « LED clignote rapidamente:

/Confirmez que le

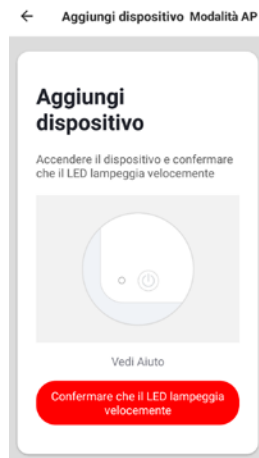

Il est possible d'associer également le dispositif au moyen du «Mode AP», appuyez sur la touche en haut à droite, appuyez sur la touche «



» pendant cinq secondes environ: vous entendrez un «bip» et le led «



» clignote rapidement; relâchez la pression sur la touche; ouvrez les paramètres du téléphone WI-FI et connectez-vous au réseau « Bimar Live Smart xxx» ou «Smart Life xxx», puis appuyez sur «connecter maintenant».

Modalità AP



2.11 Sur la page suivante «Sélectionner Wi-fi» (voir ci-dessous), saisissez le **MOT DE PASSE** de votre réseau Wi-fi et cliquez sur le symbole «confirmer» pour activer la connexion. Le compte à rebours du temps (voir ci-dessous) débute et s'interrompt dès que la connexion entre l'appareil et le smartphone est établie.

2.12 La première page réapparaît avec l'ajout de l'indication «DÉSHUMIDIFICATEUR» (voir image), cliquez sur «FAIT» pour activer l'appareil.

L'appareil peut être partagé également avec d'autres utilisateurs (voir paragraphe suivant: Description du panneau de commandes du radiateur soufflant ou Utilisation au moyen du smartphone).

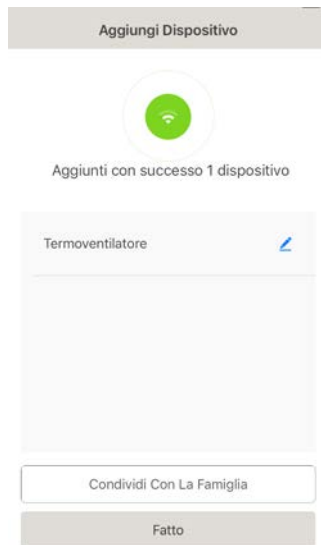

Si les opérations décrites ci-dessus ne se déroulent pas correctement, il faut réinitialiser l'appareil en opérant de la façon suivante: débranchez la fiche de la prise de courant et laissez l'appareil débranché pendant 30 secondes. Insérez à nouveau la fiche dans la prise de



PROGRAMMI

corrent du dispositif, appuyez sur la touche « **DÉSHUMIDIFICATEUR** » pendant cinq secondes environ:

vous entendrez un «bip» et le led «  » clignote rapidement, relâchez la pression sur la touche.

Paramètres et personnalisations.

Ouvrez la page sur votre smartphone et appuyez  en bas à droite pour personnaliser les fonctions suivantes:

- Gestion maison
- Centre messages
- Centre assistance
- Configurer (audio, notifications, infos, effacer)

Appuyez  en bas au centre pour personnaliser le fonctionnement du dispositif en fonction des différentes utilisations ou conditions présentes dans l'application (par exemple: Retour à la maison, Quitter maison, Aube, Bonne nuit, Température, Humidité, Météo, Qualité de l'air, Aube coucher de soleil), ou bien, en association avec d'autres dispositifs.

Appuyez  en bas à gauche, puis sur la partie supérieure de la page, par exemple:

 pour personnaliser (mettre à jour et/ou modifier là où cela est possible) la position de l'appareil ou la rapidité du souffle, pression de l'air, humidité et température extérieure (image ci-contre).



Appuyez  en haut à droite pour personnaliser ce qui suit:

- Modifier Nom de l'appareil, Position de l'appareil
- Contrôler le réseau
- Appareils de tierces parties pris en charge: Amazon Alexa, Google Assistant
- Partage des dispositifs, Créer un groupe
- Commentaires
- Info dispositif
- Feedback, Mettre à jour microprogramme
- Retirer l'appareil, Revenir aux paramètres d'origine

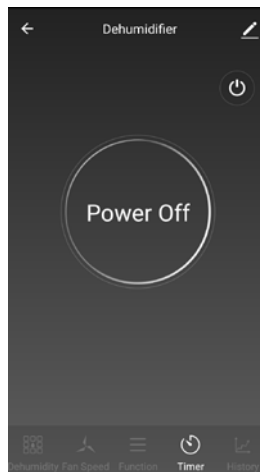

Pour le contrôle à distance, le smartphone doit être connecté à travers un réseau Wi-fi ou le réseau de données du téléphone portable.

Description du panneau de commandes du dispositif ou Utilisation au moyen du smartphone
(Suivre la procédure décrite au paragraphe 1.1)



DESCRIPTION

L'appareil est pourvu des éléments de contrôle, réglage et parties suivants: Panneau de contrôle (A), Poignée (B), Réservoir extractible (E), Grille de sortie air (C), Filtre (F), Bec pour évacuation continue (D), Tube de drainage continu (G).

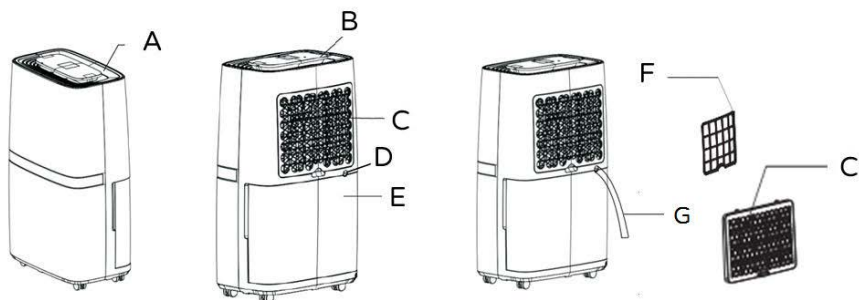

Panneau de contrôle

 STAND-BY/	Touche Allumage	Allume et met l'appareil en veille. Le ventilateur démarre au bout de quelques instants, puis le compresseur démarre à son tour (si nécessaire).
	Touche programmes	Sélectionne la déshumidification: Normal/Continu/Turbo/Séchage: activé seulement avec l'appareil allumé. Quand on sélectionne les programmes, le led correspondant clignote pendant cinq secondes environ, puis la fonction sélectionnée apparaît:
<ul style="list-style-type: none"> - « »: normal. Il est possible de sélectionner: minuteur, taux d'humidité ou de ventilation désiré, au moyen des touches. - « »:continu: l'appareil fonctionne avec la ventilation minimale. Le minuteur peut être sélectionné mais il n'est pas possible de saisir le niveau d'humidité. - « »:turbo: l'appareil fonctionne toujours avec la ventilation maximale. Le minuteur peut être sélectionné mais il n'est pas possible de saisir le niveau d'humidité. 		



: séchage Le déshumidificateur fonctionne à la vitesse maximale, le niveau d'humidité est saisi de manière automatique en fonction de l'humidité de la pièce.

Ce programme est recommandé pour des pièces particulièrement humides ou pour sécher les vêtements (cette fonction optimise le processus de séchage).

Avant de suspendre les vêtements, vérifiez qu'ils n'ont pas été essorés ou essorez-les à la main afin qu'ils perdent une bonne partie de l'eau.

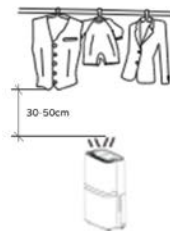

Pour permettre un bon flux d'air, alignez les vêtements et laissez un espace entre chaque habit. Ne suspendez pas de vêtements mouillés et épais directement devant la grille de sortie de l'air. Vérifiez que l'espace libre entre les vêtements et l'appareil est d'au moins 30-50 cm (image ci-contre) et d'au moins 50 cm tout autour de l'appareil. Les prestations du processus de séchage dépendent:

- du type de tissu (coton, synthétique...)
- du degré d'humidité restant après l'essorage
- de la quantité de vêtements
- du degré de séchage demandé

En cas de vêtements lourds, les prestations de séchage optimales ne pourront être obtenues.



Touche Humidité

Sélectionne le taux d'humidité relative (HR en %). La fonction est active seulement en mode «Normal». Appuyer sur la touche pour sélectionner de 30 à 80 % d'HR (la valeur définie en usine est de 50%): à chaque pression, la valeur augmente de 5%. La valeur s'affiche sur l'écran, qui, au bout de quelques instants, affiche la valeur actuelle, (précision $\pm 5\%$).









Quand l'appareil atteint le degré d'humidité saisi: le déshumidificateur entrera en veille (le compresseur sera éteint) tandis que le moteur du ventilateur continuera à fonctionner pendant heure souhaitée. Quand l'humidité de la pièce est supérieure à l'humidité saisie, le déshumidificateur se rallumera.

Appuyer sur la touche pendant 3 secondes environ afin de visualiser la température ambiante, au bout de quelques instants le taux d'humidité relative apparaîtra sur l'écran.



Visualisation lumineuse des niveaux d'humidité:

Coloris	Taux d'humidité relative (HR en %).
Bleu	<50
Vert	(50-70)
Rouge	>70

	<p>Touche Ventilation</p>	<p>Sélectionne la ventilation: «Max» ou «Min», quand on sélectionne la fonction, le led correspondant apparaît:</p> <p>Maximale:  et Minimale: </p>
	<p>Touche purificateur</p>	<p>Sélectionne la purification de l'air L'appareil fonctionne en continu, tout en purifiant l'air, grâce au filtre fourni. Dans cette sélection, il est possible de saisir la vitesse minimale ou maximale, le minuteur.</p>
	<p>Touche nuit</p>	<p>Sélectionne la fonction nuit, désactive l'écran et le led, seuls les leds «  » restent allumés, ainsi que le réservoir plein quand il sera activé.</p>
	<p>Touche Minuteur</p>	<p>Temporise le fonctionnement ou le démarrage de l'appareil: à chaque pression de la touche, le temps augmente d'1 heure, jusqu'à un maximum de 24 heures; si vous pressez la touche à nouveau, le temps programmé sera annulé (l'indication suivante apparaît: 0:0). Temporiser le démarrage: avec l'appareil en veille, appuyer sur la touche jusqu'à atteindre le temps désiré (1-24h), le temps clignote pendant cinq secondes environ, puis saisir les programmes et la ventilation; sur l'écran, apparaît le voyant « Hr » et «  »: une fois écoulé le temps saisi, le minuteur redémarre l'appareil selon les modes saisis précédemment. Temporiser le fonctionnement: mettre en marche l'appareil, saisir les programmes et la ventilation, puis sélectionner le minuteur jusqu'au temps désiré (1-24 h), le temps clignote pendant cinq secondes environ: une fois écoulé le temps saisi, le minuteur éteindra l'appareil.</p>
	<p>Touche verrouillage/déverrouillage</p>	<p>Pour verrouiller les touches du panneau de contrôle, appuyer sur la touche pendant trois secondes environ et le voyant lumineux de la touche s'allume. Pour déverrouiller l'utilisation du clavier, répéter l'opération en sens inverse.</p>
<ul style="list-style-type: none"> • Programmation hebdomadaire (à activer uniquement au moyen du smartphone): établit les périodes allumé/éteint de chaque jour de la semaine, les programmes du déshumidificateur, la vitesse de la ventilation et le niveau d'humidité. Pendant les périodes allumé-éteint, sélectionner le temps (heures et minutes) et confirmer la fonction (allumé ou éteint), puis les suivantes (éteint ou allumé), les périodes peuvent être répétées durant la semaine; programmes déshumidificateur (normal, continu, turbo et séchage), et sélectionner la ventilation et le niveau d'humidité quand cela est possible (voir détails décrits précédemment). • Consultation historique (uniquement au moyen du smartphone): température et humidité pour chaque jour/mois/année durant l'utilisation. 		

<p>Dégivrage automatique</p>	<p>Durant la déshumidification, la fonction de dégivrage est activée en fonction de la température ambiante (T.A.):</p> <ul style="list-style-type: none"> - Avec une T.A. de 24°C ou plus, le dégivrage ne peut pas être activé. - Avec une T.A. comprise entre 18 et 23°C, le dégivrage est activé toutes les 2 h et dure 5'. - Avec une T.A. comprise entre 12 et 17°C, le dégivrage est activé toutes les 25' et dure 5'. - Avec une T.A. comprise entre 5 et 11°C, le dégivrage est activé toutes les 20' et dure 5'. <p><i>N.B.: Ne pas éteindre ni débrancher le cordon électrique durant le dégivrage. - Durant le dégivrage, la déshumidification et la purification de l'air peuvent se faire de manière intermittente.</i></p>
	<p>Voyant réservoir</p> <p>Informe quand le réservoir est plein. Si le réservoir n'est pas bien encastré, le voyant s'allume, vous entendrez plusieurs «bip» et le déshumidificateur fonctionnera encore pendant quelques minutes avant de s'éteindre.</p>

Drainage

Le drainage de l'eau peut être effectué:

3. Avec le réservoir (E). L'eau de condensation est recueillie dans le réservoir et quand ce dernier est plein, le flotteur interne met l'appareil en

veille et le voyant  apparaît. Sortez le réservoir sans renverser l'eau, videz-le et essuyez-le, vérifiez que la poignée est complètement fermée et remettez le réservoir à sa place correctement (au bout de quelques secondes, le voyant du réservoir plein disparaît).

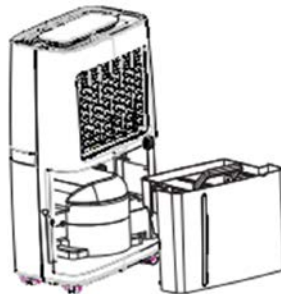

4. Continu

Le bec pour le drainage continu est situé à l'arrière de l'appareil, branchez le tuyau en caoutchouc de diamètre interne 10 mm et de 30 cm maximum de long (fourni pour certains modèles); assurez-vous que le branchement n'a pas de perte. Vérifiez que l'évacuation est située à un niveau plus bas que le bec et que le long du trajet, le tuyau a une inclinaison constante et toujours à un niveau plus bas que le bec.

Ne retirez pas le réservoir d'eau de son emplacement.

Si vous n'utilisez pas le drainage continu, retirez le tuyau d'évacuation.

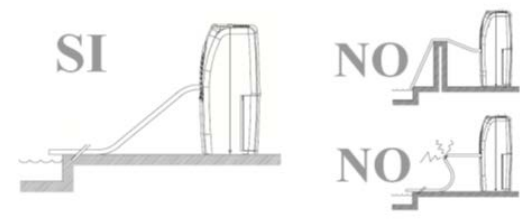
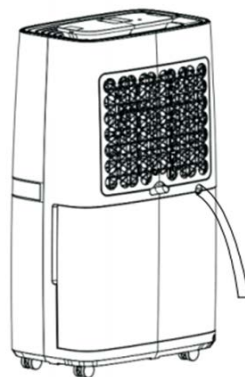

Filtre

La grille d'aspiration a un filtre à poussières: celui-ci est situé à l'intérieur à l'arrière de l'appareil, il suffit d'extraire la grille pour y accéder.

Pour la maintenance du filtre, reportez-vous au paragraphe suivant.

Poignée



La partie supérieure de l'appareil est pourvue d'une poignée pour le transport.

UTILISATION

Avant toute utilisation, assurez-vous:

- que l'appareil est en bon état
- que le cordon électrique n'est pas abîmé
- que le réservoir est vide et bien inséré à son emplacement
- que, pour le drainage de l'eau en continu, le tuyau de drainage est bien encastré dans le bec et positionné correctement si vous voulez utiliser le drainage continu.

- Branchez la fiche dans la prise de courant.

- Allumez l'appareil, appuyez sur la touche «  » et activez les fonctions désirées en agissant comme indiqué précédemment.
- Lors de l'extraction du réservoir, le déshumidificateur interrompt d'abord le compresseur, puis le ventilateur: il passe ainsi en veille. Une fois le réservoir remis en place, l'appareil redémarre automatiquement au bout de quelques instants.
- Appuyez sur la touche «  » pour désactiver l'appareil, qui se met en veille; pour l'éteindre complètement, débranchez la fiche de la prise de courant.
- Sauf lorsque vous souhaitez aérer la pièce, maintenez les portes et les fenêtres fermées de manière à intensifier le processus de déshumidification.

En cas de longues périodes d'inactivité, retirez la fiche de la prise de courant.

NETTOYAGE ET MAINTENANCE

Attention: avant d'effectuer les opérations normales de nettoyage, débrancher la fiche de la prise de courant. Durant le nettoyage, l'appareil doit rester en position verticale.

• Filtre

Nous vous conseillons de nettoyer périodiquement l'appareil (environ tous les 2 semaines maximum ou plus souvent si l'appareil fonctionne de façon continue tous les jours).

Afin de retirer le filtre, retirer d'abord la grille d'entrée. Pour éliminer la poussière, utiliser une brosse à dents ou un aspirateur, en veillant à n'endommager aucune partie de l'appareil. Si le filtre est très sale, lavez-le à l'eau tiède et rincez-le plusieurs fois. La température de l'eau ne doit pas dépasser 40°C. Après l'avoir lavé, faites-le sécher complètement avant de le remettre correctement à sa place. Ne le lavez pas au lave-vaisselle.

• Réservoir

Après chaque utilisation, pensez à vider le réservoir et à le laver régulièrement pour éviter la formation de bactéries ou de mauvaises odeurs. Pour nettoyer le réservoir, utilisez de l'eau à température ambiante avec un produit vaisselle classique (ne pas utiliser de tampons abrasifs, solvants ou autre), essuyez-le et remettez-le à son emplacement.

• Unité principale

Nettoyez-la à l'aide d'un chiffon doux légèrement humidifié avec de l'eau.

- Pour de longues périodes d'inutilisation, pensez à vider l'eau dans le réservoir, enroulez le cordon sur l'enrouleur de câble, entreposez l'appareil à la verticale et à l'abri de la poussière et de l'humidité, conformément aux précautions indiquées au paragraphe correspondant.
- Si vous décidez de ne plus utiliser l'appareil, nous vous recommandons de le mettre hors d'état de fonctionner en coupant le câble d'alimentation (après vous être assuré que vous avez bien débranché l'appareil) et de rendre inoffensives les parties dangereuses qui pourraient être utilisées par jeu par des enfants.
- N'essayez pas de remplacer ou de réparer vous-mêmes un composant, adressez-vous à l'assistance clients si nécessaire.
- **Gas R290**

Nous attirons votre attention sur le fait que vous devez suivre scrupuleusement les indications du paragraphe Précautions.

ELIMINATION

Conformément à la directive 2012/19/UE relative aux déchets des équipements électriques et électroniques (DEEE), le symbole de la poubelle barrée présent sur l'appareil ou son emballage indique que l'appareil doit être éliminé séparément des autres déchets à la fin de sa vie utile. L'utilisateur est donc tenu de remettre l'appareil à un centre approprié de recyclage des déchets d'équipements électriques et électroniques. Autrement, au lieu de procéder à l'élimination de l'appareil, l'utilisateur peut le remettre au vendeur lors de l'achat d'un nouvel appareil équivalent. L'utilisateur peut également remettre les appareils électroniques qui mesurent moins de 25 cm aux vendeurs d'appareils électroniques qui disposent d'une sur face de vente de plus de 400 m², gratuitement et sans obligation d'achat. La collecte sélective appropriée pour l'envoi successif de l'équipement hors service au recyclage, au traitement et à l'élimination compatible avec l'environnement, contribue à éviter les effets négatifs possibles sur l'environnement et sur la santé et favorise la réutilisation et/ou le recyclage des matériaux constituant l'équipement.



RÉSOLUTION DES PROBLÈMES

Panne	Raison possible	Solution
Si la turbine et le compresseur ne fonctionnent pas	L'appareil ne s'allume pas.	Allumez l'appareil.
	La prise électrique est défectueuse.	Adressez-vous à un professionnel qualifié.
	La fiche n'est pas branchée à la prise de courant.	Branchez la fiche dans la prise électrique.
	Le voyant réservoir plein est allumé.	Videz l'eau du réservoir.
	Le réservoir d'eau n'est pas inséré correctement, voyant lumineux réservoir plein allumé.	Positionnez correctement le réservoir.
L'appareil ne déshumidifie pas ou ne déshumidifie pas suffisamment.	Le filtre air est sale.	Nettoyez le filtre comme indiqué au paragraphe «Nettoyage et maintenance».
	Les fenêtres et les portes de la pièce sont ouvertes.	Fermez les fenêtres et les portes de la pièce.
	La température ambiante est trop basse.	Le dégivrage automatique est en cours; au terme de l'opération, l'appareil recommencera à déshumidifier.
	Temps trop court pour éliminer l'humidité.	Augmentez le temps saisi.
	La grille d'entrée ou de sortie de l'air est recouverte ou bloquée.	Assurez-vous que les grilles sont bien dégagées.
Le déshumidificateur est trop bruyant.	Le déshumidificateur n'est pas positionné correctement: il est incliné et/ou bancal.	Positionnez le déshumidificateur sur une surface plane et stable.
	Le filtre air est bouché ou n'est pas inséré correctement dans ses guides.	Nettoyez le filtre comme indiqué au paragraphe «Nettoyage et maintenance». Vérifiez que le filtre est bien inséré à l'intérieur de ses guides.

Información general

Gracias por su compra de nuestro deshumidificador Bimar DEU322.

El aire siempre contiene una determinada cantidad de agua bajo forma de vapor. Este vapor aumenta el grado de humedad de un entorno. Al elevarse la temperatura, aumenta la capacidad del aire de retener vapor de agua. Es por ello que en las viviendas, el aire cede el vapor de agua que contiene tan pronto como la temperatura baja. Esta agua se deposita entonces en forma de condensación sobre todas las superficies frías tales como ventanas, paredes, etc. El deshumidificador sirve para eliminar una parte de la humedad del aire, evitando así, por ejemplo, la formación de moho. Los expertos han establecido que las condiciones ideales para nuestra salud y para nuestra casa se obtienen con un valor de humedad relativa comprendido entre un 40% y un 60%.



Este símbolo invita a leer atentamente las instrucciones antes del uso del aparato, y en su caso informar a terceros implicados. Conserve este folleto para poder consultarlo durante toda la vida útil del aparato. Si al leer estas instrucciones de uso encuentra dificultades para entenderlas o surge cualquier duda, contacte con la empresa en la dirección indicada en la última página antes de empezar a utilizar el producto.

Este símbolo indica:

Información adicional en el manual.



Este símbolo indica:

Indicación de servicio: lea el manual técnico



Este símbolo resalta instrucciones y advertencias para un uso seguro.

Este símbolo resalta instrucciones y advertencias para un uso seguro. Advertencias, instalación, uso, limpieza y mantenimiento del aparato pueden presentar leves actualizaciones respecto a este manual; para mayores detalles se aconseja visitar la web www.bimaritaly.it, para consultar el manual actualizado on-line.



Este símbolo indica:

El aparato solo debe utilizarse en interiores.



Este símbolo indica:

Atención: peligro de incendio.

El aparato utiliza un refrigerante inflamable. Si el refrigerante se sale del aparato y es expuesto a una fuente externa de ignición, se produce un riesgo de incendio.



ADVERTENCIAS GENERALES

- Este aparato está destinado exclusivamente al uso doméstico (por lo tanto, no profesional) con la función de purificar y deshumidificar, es decir reducir el porcentaje de humedad relativa del aire en interiores, según las modalidades que se describen en este manual. El aparato no debe utilizarse en ambientes particularmente polvorientos o con materiales muy volátiles que podrían obstruir el filtro o dañar el motor o al aire libre.
- Este es un aparato radio que emite y/o recibe intencionalmente ondas de radio para radiocomunicación y/o radiodeterminación.
- Ejemplos de aparatos para entorno doméstico, dedicados a funciones típicamente domésticas y utilizados en el ámbito doméstico, que pueden ser utilizados para dichas funciones típicamente domésticas incluso por parte de personas no expertas:
 - en tiendas, oficinas u otros lugares de trabajo similares;
 - en explotaciones agrícolas o lugares similares;
 - por parte de clientes de hoteles, moteles y otros entornos de tipo residencial;
 - en establecimientos de tipo «bed and breakfast».
- El aparato ha sido creado para funcionar a una temperatura comprendida entre 5°C y 32°C.
- Solamente se debe utilizar el deshumidificador si todos los componentes del mismo están colocados correctamente.
- El deshumidificador se debe utilizar siempre y solo en posición vertical; no se sienta ni se suba encima de la unidad.

- Atención: cuando se utilizan aparatos eléctricos, deben respetarse siempre las precauciones de seguridad básicas para evitar riesgos de incendio, de descarga eléctrica y de lesiones físicas. Debe prestarse aún más atención y precaución con los aparatos eléctricos que incluyen un depósito con agua. En caso de desbordamientos de agua y si esta llegase a mojar el cordón y la clavija del enchufe, desactive primero la toma de corriente apagando el interruptor del cuadro eléctrico, y solo después saque la clavija del enchufe. Seque cuidadosamente la clavija y el cordón eléctrico, y solo después vuelva a activar la llegada de corriente al enchufe. En caso de duda, diríjase a personal profesionalmente competente.
- El aparato puede ser utilizado por niños de 8 años en adelante, por personas cuyas capacidades físicas, sensoriales o mentales sean reducidas, o por personas sin experiencia ni conocimientos, siempre y cuando la persona responsable de su seguridad las supervise o les haya proporcionado instrucciones previas sobre el funcionamiento seguro del aparato y sobre los peligros relacionados con el mismo. No se debe permitir que los niños jueguen con el aparato. Las tareas de limpieza y de mantenimiento encomendadas al usuario no deben ser realizadas por niños sin vigilancia.
- Se deben adoptar las precauciones oportunas para evitar que los niños jueguen con el aparato. El aparato con todos sus accesorios debe mantenerse fuera del alcance de los niños.

- No se deben obstruir las rejillas de aspiración y de expulsión de aire.
- No introduzca los dedos o cualquier objeto dentro de los conductos de las rejillas de entrada o de salida de aire.
- No toque el aparato o la clavija de enchufe con las manos o los pies mojados.
- Evite exponer durante largo tiempo partes del cuerpo al aire que sale del aparato, ya que podría acarrear daños para su salud.
- Si el aparato no está funcionando, retire la clavija de la toma de corriente.
- El aparato no debe desplazarse ni levantarse durante su funcionamiento.
- No tire del cable de alimentación o del propio aparato para desenchufar la clavija de la toma de corriente.
- No tire del cable para mover el aparato.
- Desconecte siempre el aparato de la toma de corriente antes de ensamblar, desmontar, vaciar el depósito, y antes de limpiar el filtro y el aparato.
- Si el cable de alimentación está dañado, pida su sustitución por parte del fabricante o de su servicio técnico, o en cualquier caso por parte de una persona con una calificación profesional equivalente, para así evitar todo posible riesgo.
- Para evitar el riesgo de incendio que derivaría de que el aparato estuviera cubierto o colocado de manera incorrecta, este aparato no está previsto para ser controlado por medio de un temporizador externo o de un sistema de mando a distancia separado.

- El aparato no debe quedar expuesto a los agentes atmosféricos (sol, lluvia, etc.).
- Para proteger al usuario de todo riesgo de electrocución, no debe sumergir la clavija, el cordón eléctrico y el aparato en agua ni en ningún otro líquido.
- El agua recogida en el depósito no se debe beber ni utilizar.
- Cualquier otro uso debe considerarse impropio y peligroso. El fabricante no podrá considerarse responsable por posibles daños derivados del uso impropio, erróneo e irresponsable y/o de reparaciones efectuadas por personal no cualificado.

Este producto contiene gases fluorados de efecto invernadero, sellados herméticamente. El refrigerante utilizado es R290, y el correspondiente potencial de calentamiento global (GWP) es 3.

Advertencia adicional sobre aparatos con gas refrigerante R290 (consulte en la placa de datos el tipo de gas utilizado).



Atención: peligro de incendio.

Lea atentamente estas instrucciones antes de utilizar el aparato. R290 es un gas refrigerante conforme a las directivas europeas sobre medio ambiente.

Este aparato contiene aproximadamente 60 g de gas refrigerante R290.

El aparato tiene que ser instalado, utilizado y conservado en un local con una superficie de suelo de más de 4 m².

1. ADVERTENCIAS PARA EL GAS REFRIGERANTE R290

1.1 El aparato contiene gas R290 (clasificación inflamabilidad A3). La cantidad indicada en peso y en CO₂ de gases fluorados

de efecto invernadero para los que el aparato está diseñado y el potencial de calentamiento global de dichos gases es de 60 g.

El aparato debe almacenarse en un local bien ventilado con una dimensión mínima de 4m².

El aparato debe instalarse, utilizarse y conservarse en un local con una superficie de suelo de más de 4 m².

ADVERTENCIAS PARA EL GAS REFRIGERANTE R290

1.1. El aparato contiene gas R290 (clasificación de inflamabilidad A3)

Este aparato contiene una cantidad de gas refrigerante R290 igual a la indicada en la placa de datos en el aparato.

El aparato se debe conservar en lugar libre de fuentes de ignición de funcionamiento continuo (por ejemplo: llamas abiertas, aparatos de gas calentadores eléctricos)

Tenga en cuenta que los refrigerantes podrían ser inodoros. R290 es un gas refrigerante conforme a las directivas europeas sobre medio ambiente. No perfora en ninguna parte del circuito del refrigerante. No utilice medios para acelerar el proceso de descongelación o la limpieza, excepto los recomendados por el productor.

Cuando se descongela y limpia el aparato, no utilice herramientas diferentes de las recomendadas por el productor.

Si el aparato se instala, utiliza o conserva en una zona no ventilada, la habitación se debe diseñar para prevenir la acumulación de

perdidas de refrigerante debidas a calentadores eléctricos, estufas u otras fuentes de ignición.

Respeten las normas nacionales sobre gas.

Mantengan las aberturas de ventilación libres de obstrucciones.

El aparato se debe conservar de manera que se eviten daños mecánicos.

Cualquiera persona que se encuentre trabajando sobre o dentro de un circuito refrigerante debe poseer un certificado válido el cual certifique su competencia para manejar los refrigerantes de manera segura, en conformidad con una especificación de evaluación reconocida por el sector.

El mantenimiento se debe ejecutar exclusivamente tal como se recomienda por el productor del aparato. Los mantenimientos y las reparaciones que che necesitan la ayuda de otro personal especializado se deben ejecutar bajo la supervisión de una persona competente sobre el uso de refrigerantes inflamables.

Transporte de aparatos que contlenen refrigerantes inflamables consulte las normativas sobre transporte.

Marcado del aparato con símbolos consulte las normativas locales.

Disposlción de aparatos que utillizan refrigerantes inflamables consulte las normativas nacionales.

Almacenamiento de los aparatos/dispositivos. El almacenamiento de los aparatos debe ser conforme a las instrucciones del constructor. Almacenamiento de aparatos empaquetados (todavía no vendidos) el embalaje se debe construir de manera que un daño mecánico de los aparatos dentro de los mismos no cause una perdida de refrigerante. El número máximo de componentes de los aparatos que se pueden almacenar juntos se indica por las normativas locales.

Informaclones sobre el mantenimlento

1.1.2 Controles del área. Antes de empezar a efectuar operaciones en sistemas que contienen refrigerantes inflamables, es necesario efectuar controles de seguridad para asegurarse de que el riesgo de ignición sea mínimo. Respete las siguientes precauciones para efectuar posibles reparaciones del sistema refrigerante antes de utilizarlo.

1.1.3 Procedimiento de trabajo. El trabajo se debe ejecutar bajo control para minimizar el riesgo de presencia de gases o vapores inflamables durante el mismo.

1.1.4 Área de trabajo general. Todo el personal encargado del mantenimiento y los otros operadores presentes en el área de trabajo deben instruirse sobre la naturaleza del trabajo que se está cumpliendo. Evite trabajar en espacios cerrados. La zona alrededor del área de trabajo se debe seccionar. Asegúrese de que el área sea segura gracias al control del material inflamable.

1.1.5 Verificación de la presencia de refrigerante. El área se debe controlar utilizando un adecuado detector de refrigerante antes y durante el trabajo para asegurarse de que el operador esté consciente de la presencia de atmósferas potencialmente inflamables. Asegúrese de que los aparatos para la detección de pérdidas sean adecuados para el uso con refrigerantes inflamables, es decir que sean antichispas, sellados adecuadamente o intrínsecamente seguros.

1.1.6 Presencia de extintores. En el caso de que sea necesario ejecutar cualquier trabajo en caliente en los aparatos de refrigeración o en cualquiera de sus partes, unos adecuados equipos contra incendio deben ser disponibles al alcance. Siempre tenga un extintor de polvo seco o de CO₂ cerca del área de recarga.

1.1.7 Falta de fuentes inflamables. Ningún operador que está ejecutando un trabajo relativo al sistema de refrigeración que

implica la exposición de cualquier tuberías que contienen o contuvieron refrigerante inflamable debe utilizar una cualquiera fuente inflamable de manera tal que pueda causar un incendio o una explosión. Todas las posibles fuentes inflamables, incluso el consumo de cigarrillos, deben mantenerse suficientemente lejos del sitio de instalación, reparación, remoción y eliminación, durante las cuales el refrigerante inflamable podría salirse en el espacio circunstante. Antes de que el trabajo empiece, el área alrededor de los aparatos se debe verificada para asegurarse de que no existen elementos inflamables o riesgos de ignición. Utilice señales de no fumar.

1.1.8 Área ventilada. Asegúrese de que el área de instalación sea al aire libre o adecuadamente ventilada antes de iniciar el sistema o de efectuar cualquier trabajo en caliente. El grado de ventilación se debe mantener durante todo el periodo en el cual se está ejecutando el trabajo. La ventilación debe ser capaz de dispersar de manera segura cualquier refrigerante emitido y, preferiblemente, de expulsarlo externamente en la atmósfera.

1.1.9 Controles en los aparatos de refrigeración. En el momento en que se sustituyan unos componentes eléctricos, estos deben ser adecuados para el uso y conformes a las especificaciones indicadas. Las directrices del constructor en cuanto a mantenimiento y asistencia siempre deben respetarse. En caso de duda, consulte el servicio técnico del constructor para ayuda.

1.1.10 Los siguientes controles se deben ejecutar en instalaciones que utilizan refrigerantes inflamables. Controle que la magnitud de la carga sea conforme a las dimensiones de la habitación donde están instaladas las partes que contienen refrigerante; que el sistema y las toberas de ventilación funcionen correctamente y que no sean obstruidos; si se está utilizando un circuito refrigerante, verifique la presencia de refrigerante en el circuito secundario; que el marcado aplicado a la máquina siga siendo visible y legible. Marcados y

señales no legibles se deben corregir; controle que los tubos y los componentes de refrigeración sean instalados en una posición en la cual es improbable que estén expuestos a cualquiera sustancia que podría corroer los componentes que contienen refrigerante, a menos que estos componentes se compongan de material intrínsecamente resistente a corrosión o que sean oportunamente protegidos contra la misma.

1.1.11 Controles sobre los aparatos eléctricos. La reparación y el mantenimiento de los componentes eléctricos deben incluir controles iniciales de seguridad y procedimientos de inspección de los componentes.

En el caso de que se verifique un fallo que podría comprometer la seguridad, no suministre eléctricamente el circuito hasta que el fallo no haya sido adecuadamente resuelto. Utilice un solución temporal adecuada si el fallo no se puede resolver inmediatamente pero es necesario continuar el trabajo. El propietario de los aparatos se debe informar de esta situación así que todas las partes estén informadas. Los controles de seguridad iniciales incluyen: controle que los condensadores estén descargados: este control debe ejecutarse de modo seguro para evitar chispas; controle que los componentes eléctricos y el cableado bajo tensión no estén expuestos durante la carga, el restablecimiento o el expurgo del sistema; verifique la continuidad de la conexión a tierra.

1.1.12 Reparación de componentes sellados. Durante la reparación de componentes sellados, todos los suministros eléctricos se deben desconectar de los aparatos en los cuales es necesario trabajar antes de quitar cualquier sobre cerrado, etc. en el caso de que fuera absolutamente necesario tener suministro eléctrico en los aparatos durante la reparación, un dispositivo de detección de escapes permanentemente operativo debe posicionarse en el punto más crítico para informar el operador de una situación potencialmente peligrosa. Preste particular atención a lo que sigue para asegurarse de que la tapa no se altere de manera tal

que afecte el nivel de seguridad cuando se trabaja en componentes eléctricos. Esto incluye daños a los cables, número excesivo de conexiones, terminales no en conformidad con las especificaciones originales, daños a las juntas, montaje incorrecto de los pasamuros, etc. Asegúrese de que los aparatos sean montados de manera segura. Asegúrese de que las juntas o los materiales de sellado no estén deteriorados de forma tal que no se pudiera evitar el ingreso de atmósferas inflamables más. Los repuestos deben conformarse con las especificaciones del constructor.

El uso de silicona sellante podría inhibir la eficacia de algunos tipos de sistemas de detección de escapes. Los componentes intrínsecamente seguros no deben aislarse antes de trabajar en ellos.

1.1.13 Reparación de componentes intrínsecamente seguros. No aplique ninguna carga inductiva y de capacidad permanente al circuito sin que se haya asegurado de que no supere las máximas tensión y corriente permitidas para los aparatos en uso. Los componentes intrínsecamente seguros son los únicos en los cuales se puede trabajar bajo tensión en presencia de una atmósfera inflamable. El sistema de prueba debe estar a la potencia de servicio correcta. Substituya los componentes sólo con repuestos indicados por el constructor. Repuestos diferentes de los indicados podrían causar la ignición del refrigerante en la atmósfera después de un escape.

1.1.14 Cableado. Controle que el cableado no sea sujeto a desgaste, corrosión, presión excesiva, vibraciones, bordes afilados o cualquier otro efecto ambiental adverso. Durante el control, también tenga en cuenta los efectos de envejecimiento o de la vibración constante causados por elementos como compresores o ventiladores.

1.1.15 Detección de refrigerantes inflamables. En ningún caso utilice potenciales fuentes de ignición para detectar escapes de refrigerante. no utilice sopletes (o cualquier otro sistema de detección que utiliza una llama viva).

Métodos de detección de escapes. Los siguientes métodos de detección de escapes se consideran aceptables para sistemas que contienen refrigerantes inflamables. Utilice detectores de escapes electrónicos para refrigerantes inflamables, aunque la sensibilidad podría no ser adecuada o los mismos podrían necesitar de recalibración. (los equipos de detección deben calibrarse en un área libre de refrigerante.) asegúrese de que el detector no sea una potencial fuente de ignición y que sea adecuado al refrigerante utilizado. Los equipos de detección de escapes se deben configurar a un porcentaje de LFL del refrigerante y se deben calibrar con respecto al refrigerante utilizado y el porcentaje adecuado de gas (máximo 25 %) es confirmado. Los fluidos de detección de escapes se pueden utilizar con la mayor parte de refrigerantes, pero el uso de detergentes que contienen cloro se deben evitar dado que el cloro podría reaccionar con el refrigerante y corroer las tuberías de cobre. si sospecha un escape, todas las llamas vivas deben removerse/ apagarse. si se detecta un escape de refrigerante que necesita sellado, recupere todo el refrigerante del sistema o aíslelo (a través de válvulas de interceptación) en una parte del sistema lejos del escape. Libere azoto libre de oxígeno (OFN) en el sistema antes y durante el proceso de soldadura.

1.1.16 Remoción y vaciamiento. Utilice procedimientos convencionales cuando se trabaja en el circuito refrigerante para efectuar reparaciones o por cualquier otro motivo. no obstante esto, es importante que la mejor praxis sea respetada dado que la inflamabilidad se debe tener en cuenta. Respete el siguiente procedimiento:

- Quite el refrigerante;
- Purgue el circuito con gas inerte;
- Vacíe;
- Purgue una otra vez con gas inerte;
- Abra el circuito cortando o soldando.

La carga de refrigerante se debe restaurar en los cilindros de recuperación adecuados. Limpie el sistema con ofn para hacer la unidad

segura. Podría ser necesario repetir este procedimiento varias veces. no utilice aire comprimido o oxígeno para esta operación.

La limpieza debe completarse rellenando el vacío en el sistema con ofn y siguiendo llenándolo hasta que no se alcance la presión de trabajo, luego dispersando el ofn en la atmósfera y por ultimo volviendo a llevar el sistema en una condición de vacío. Repita este proceso hasta que no haya más refrigerante dentro del sistema. Cuando se utiliza la última carga de ofn, el sistema debe llevarse a presión atmosférica para poderlo utilizar. Esta operación es absolutamente vital si deben ejecutarse operaciones de soldadura en las tuberías. Asegúrese de que la fuga de la bomba de vacío no esté cerca de ninguna fuente de ignición y de que la ventilación esté disponible.

1.1.17 Procedimientos de carga. Además de los procedimientos de carga convencionales, respete los requisitos que siguen. Asegúrese de que no se verifique la contaminación de varios refrigerantes durante la carga de los aparatos. Los tubos deben ser lo más cortos posibles para reducir al mínimo la cantidad de refrigerante en sus interiores. Los cilindros deben mantenerse en posición erecta. Asegúrese de que el sistema de refrigeración esté conectado a tierra antes de cargarlo con el refrigerante.

Etiquete el sistema una vez cargado (si todavía no haya sido hecho). Preste máxima atención de no sobrecargar el sistema de refrigeración. Pruebe la presión con el ofn antes de recargar el sistema. Ejecute la prueba de fugas del sistema al término de la carga pero antes de la puesta en marcha. Una prueba de fugas adicional debe ejecutarse antes de dejar el sitio de instalación.

1.1.18 Desmantelamiento. Antes de ejecutar este procedimiento, es esencial que el técnico haya familiarizado con los aparatos y con todos sus componentes. Se considera buena praxis recuperar todos los refrigerantes de manera segura. Antes de ejecutar esta operación, tome una muestra de aceite y de refrigerante en el caso de que sea necesario un análisis antes de un nuevo uso del refrigerante recuperado. Es esencial que la energía eléctrica esté

disponible antes de empezar este procedimiento.

-familiarice con los aparatos y con su funcionamiento.

-aísle eléctricamente el sistema.

- antes de ejecutar estos procedimientos, asegúrese de que:

-Los equipos mecánicos de manipulación estén disponibles, si necesario, para manipular los cilindros del refrigerante;

-Todos los dispositivos de protección estén disponibles y utilizados correctamente;

-El proceso de recuperación siempre sea controlado por una persona competente;

-Los equipos de recuperación y los cilindros sean conformes a los estándar apropiados.

-Vacíe el sistema refrigerante, si posible.

-Si una condición de vacío no se puede obtener, utilice un colector de manera que el refrigerante pueda ser quitado de las varias partes del sistema.

-Asegúrese de que el cilindro esté posicionado en la balanza antes de efectuar la recuperación.

-Inicie la máquina de recuperación y obre en conformidad con las instrucciones del constructor.

-No sobrecargue los cilindros. (No más del 80 % del volumen de carga del líquido).

-No supere la máxima presión de trabajo del cilindro, ni siquiera momentáneamente.

-Cuando los cilindros han sido llenados correctamente y el proceso ha sido completado, asegúrese de que los cilindros y los aparatos sean removidos inmediatamente del sitio de instalación y de que todas las válvulas de aislamiento de los mismos estén cerradas.

El refrigerante recuperado no debe cargarse en un otro sistema de refrigeración a menos que no haya sido limpiado y controlado.

1.1.19 **Etiquetado.** Los aparatos se deben etiquetar indicando que hayan sido desmantelados y vaciados del refrigerante. Feche y firme la etiqueta. Asegúrese de que hayan etiquetas en los aparatos las cuales indiquen que los mismo contienen refrigerante inflamable.

1.1.20 Recuperación. A remoción del refrigerante de un sistema, tanto para mantenimiento como para desmantelamiento, se considera buena praxis quitar todos los refrigerantes de manera segura.

Al desplazamiento del refrigerante en los cilindros, asegúrese de que se utilicen sólo cilindros adecuados para la recuperación de refrigerante.

Asegúrese de que sea disponible el número correcto de cilindros para almacenar la carga total del sistema. Todos los cilindros de utilizar son diseñados para el refrigerante recuperado y etiquetados para lo mismo (es decir, cilindros especiales para la recuperación de refrigerante). Los cilindros deben equiparse con una válvula de drenaje de la presión y con las relativas válvulas de interceptación perfectamente operativas. Los cilindros de recuperación vacíos deben sellarse al vacío y, si posible, enfriarse antes de la recuperación. Los aparatos de recuperación deben funcionar perfectamente y equiparse con un set de instrucciones sobre los mismo al alcance y adecuado para la recuperación de refrigerantes inflamables. Además, un grupo de balanzas calibradas debe ser disponible y perfectamente operativo.

Los tubos deben equiparse con conexiones herméticas con desconexión en condiciones perfectas.

Antes de utilizar la máquina de recuperación, controle que sea en condiciones de funcionamiento satisfactorias, que haya sido mantenida de modo adecuado y que cualquier componente eléctrico asociado sea sellado para prevenir igniciones en el caso de que el refrigerante se libere. Consulte al constructor en caso de dudas. El refrigerante recuperado deberá restituirse a su proveedor en su cilindro de recuperación correcto y con la relativa nota de Transferencia Desechos.

No mezcle los refrigerantes en las unidades de recuperación y especialmente en los cilindros. Si los compresores o los aceites de los compresores se deben remover, asegúrese de que se hayan vaciados a un nivel aceptable para asegurarse de que el refrigerante inflamable no deje dentro del lubricante.

El proceso de vaciamiento se debe ejecutar antes de devolver el compresor a los proveedores.

Sólo utilicen sistemas de calentamiento eléctrico en el cuerpo del compresor para acelerar este proceso.

Remueva el aceite de un sistema de manera segura.

INSTALACIÓN

- Después de retirar el embalaje, compruebe la integridad del aparato; en caso de duda, no lo utilice y consulte a un profesional especializado. Los elementos del embalaje (bolsas de plástico, poliestireno, grapas metálicas, etc.) no deben dejarse al alcance de los niños o de personas no responsables por ser posibles fuentes de peligro, y se deben eliminar de acuerdo con la normativa vigente.
- Antes de conectar el aparato, compruebe que los datos de placa (tensión, etc.) corresponden a los de su propia red de distribución eléctrica. Este aparato debe enchufarse en una toma de corriente con un dispositivo de toma de tierra eficaz (el fabricante declina toda responsabilidad derivada del incumplimiento de esta regla). Para evitar sobrecargas y riesgos de incendio, compruebe que no hay otros aparatos de alta absorción conectados a la línea eléctrica. En general, se desaconseja el uso de adaptadores, enchufes múltiples y/o alargadores; si fuera indispensable, deberán cumplir con las disposiciones de seguridad vigentes y el flujo de corriente (en Amperios) no debe ser inferior a la corriente máxima del aparato.
- El aparato debe instalarse y/o guardarse en un local con una superficie de al menos 4 m².
- No instale el deshumidificador en lugares con presencia de productos inflamables (aerosoles o con gases, líquidos o sólidos) o en entornos polvorientos.

- Coloque el aparato de modo que quede vertical, que todos los pies estén apoyados, y asimismo: alejado de fuentes de calor, de tejidos (cortinas, ropa tendida, etc.) o de cualquier otro objeto susceptible de entrar en contacto y/o de obstruir las rejillas de aspiración y de expulsión, alejado de lavaderos, lavabos o equipos similares que puedan generar salpicaduras o dentro de los cuales el aparato pueda caer.

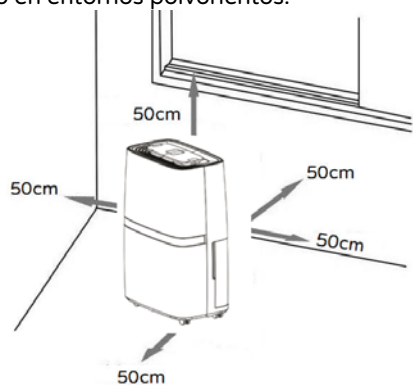

- Compruebe que alrededor del aparato hay un espacio libre de al menos 50 cm.
- La superficie de apoyo tiene que ser estable, resistente y amplia (sin incluir las ménsulas), no en pendiente (el agua podría rebosar o derramarse), lisa (sin asperezas) en una posición en la que no pueda sufrir golpes.
- El aparato no debe colocarse justo debajo de una toma de corriente.
- La toma de corriente tiene que ser de fácil acceso para que se pueda desenchufar cómodamente la clavija en caso de urgencia.
- Para evitar posibles caídas del aparato, compruebe que el cordón eléctrico está colocado correctamente y no se encuentra en contacto con partes calientes o aristas cortantes, ni enrollado alrededor del aparato o sobre sí mismo, o enredado.

- Si se utiliza el drenaje con depósito, cada vez que se encienda habrá que comprobar que la boquilla de drenaje continuo está bien cerrada con el correspondiente tapón de goma.
- Si está en uso el drenaje continuo, compruebe que el tubo de desagüe está conectado a la boquilla, que el extremo opuesto está a un nivel inferior al de la boquilla y que la pendiente es constante para que el agua pueda fluir sin ningún obstáculo.
- Atención: para evitar su recalentamiento, no cubra el aparato.
- El aparato no requiere para su uso actividades de instalación, es decir de preparación de conexiones eléctricas/agua/fijación u otras.
- Antes de todo uso, compruebe que el aparato está en buen estado y que el cordón eléctrico no está dañado.

DESCRIPCIÓN

Deshumidificador Wifi, utilizable con Smartphone mediante aplicación con sistemas operativos **Android** o **iOS**.

- Tarjeta electrónica con wi-fi integrado que permite la comunicación entre Smartphone y dispositivo mediante APP.
- Selecciones regulables mediante APP de cada función: Interruptor stand-by/I, Modo: Purificador / Deshumidificador con selecciones Normal/Continuo/Fuerte/Secado, Ventilación Máx/Mín, regulación humedad 30-80% RH, programación diarios y semanales, función Sleep, desactivar display y LED, Bloqueo/Desbloqueo botonera.
- Controle que el enrutador es de uso doméstico (es decir que no tiene restricciones de acceso exceptuando la contraseña), la red WiFi es 2,4 GHz, la presencia de señal WiFi fuerte y uniforme en el entorno en donde instale y utilice el aparato.
- Compruebe que el smartphone está conectado a la misma red WiFi a la que posteriormente asociará el dispositivo.

Primera Instalación/Configuración

1.1 Instale la aplicación "BIMAR Live Smart" buscándola en Google Play (Android) o en AppStore (iOS), opcionalmente escanee el código QR aquí presente.

Para Android



Para iOS



- 1.2 El icono de la aplicación aparece al final de la instalación. Haga clic en el icono "Bimar Live Smart" para iniciar la aplicación.



- 1.3 Durante el primer acceso regístrese y rellene con sus datos:

- haga clic en “Registrar” y confirme “Privacidad”, “Estoy de acuerdo” para continuar
 - introduzca su número de teléfono o dirección de correo electrónico (seleccione arriba a la derecha para escoger el modo)
 - pulse en “Obtener el código de control”, espere unos instantes y posteriormente introduzca en la parte “Código de control” el código que ha recibido mediante SMS o en la dirección de correo electrónico indicada para registrarse (en su caso controle también en la carpeta de Correo no deseado, si no lo recibe en la Bandeja de Entrada).
- 1.4 Introduzca la contraseña deseada y haga clic en “Listo”.
- 1.5 Aparece una pantalla, haga clic en “Creación de la Familia”.

1.6 Aparece una pantalla (como en la imagen abajo) para personalizar la casa: nombre, posición, nombre de la habitación, y luego confirme.

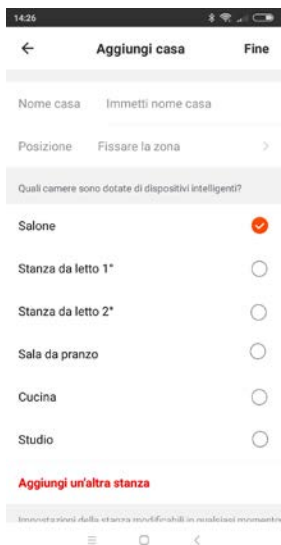

- 1.7 Al terminar la personalización correctamente, aparece la pantalla principal con las siguientes funciones:
- Lista y gestión de dispositivos, subdivididos por habitación “🏠”
 - Lista y gestión de situaciones “☀️”
 - Gestión perfil usuario “👤”
 - Conexión de nuevos dispositivos “+”



2. Para asociar un dispositivo al smartphone



PROGRAMMI
DEUMIDIFICATORE

2.1 Inserte la clavija en la toma de corriente, oirá un pitido, pulse el botón “PROGRAMMI DEUMIDIFICATORE”

durante unos cinco segundos, oirá un pitido y el indicador luminoso “” parpadea rápidamente, suelte el botón.

2.2 Abra APP en el smartphone: en la primera pantalla pinche en “AGREGAR DISPOSITIVO” o bien arriba a la derecha en el símbolo “+”.



2.3 En la pantalla sucesiva haga clic en “Deumidificatore”.

Confermare che il LED lampeggia
velocemente

2.4 En la pantalla sucesiva haga clic en “”/Confirmar que el LED parpadea rápidamente:

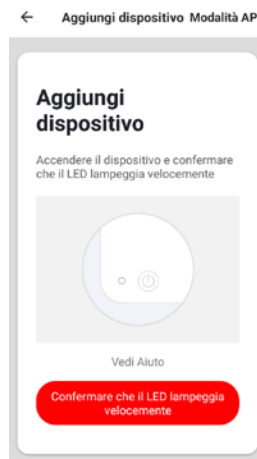

También es posible asociar el dispositivo mediante el “Modo AP”, pulse el botón arriba a la derecha, mantenga presionado el



botón “ ” durante unos cinco segundos: oirá un pitido y el indicador luminoso



“ ” parpadea rápidamente; suelte el botón; abra las configuraciones del teléfono WI-FI y conecte a la red “Bimar Live Smart xxx” o “Smart Life xxx” y luego pulse “conectar ahora”.



- 2.5 En la pantalla siguiente “Configurar el Wi-Fi” (véase abajo), introduzca la **CONTRASEÑA** de su red Wi-Fi y haga clic en el símbolo “confirmar” para activar la conexión. Inicia la cuenta atrás (véase abajo), que se interrumpe cuando tiene lugar la conexión entre el dispositivo y el smartphone.
- 2.6 Reaparece la primera pantalla con la añadidura de “**DESHUMIDIFICADOR**” (véase la imagen), haga clic en “**LISTO**” para activar el aparato. El dispositivo también puede compartirse con otros usuarios (véase el apartado siguiente: Descripción del panel de mandos del termoventilador o Uso mediante smartphone).



Si las operaciones arriba descritas no proceden correctamente, es necesario reiniciar el dispositivo, actuando de este modo: quite la clavija de la toma de corriente, deje desconectado el dispositivo 30 segundos. Vuelva a insertar la clavija en la toma de corriente



del dispositivo, pulse el botón “PROGRAMMI DEUMIDIFICATORE” durante unos cinco segundos: oirá un pitido y el

indicador luminoso “” parpadea rápidamente, suelte el botón.

Configuraciones y personalizaciones.

Abra en el smartphone la pantalla y pulse  abajo a la derecha para personalizar las siguientes funciones:

- Gestión casa
- Centro Mensajes
- Centro servicio técnico
- Configurar (audio, mensajes de notificación, información, borrar caché)

Pulse  abajo en el centro para personalizar la operatividad del dispositivo según las varias situaciones o condiciones presentes en la APP (por ejemplo: Regreso a casa, Salir de casa, Amanecer, Buenas noches, Temperatura, Humedad, Tiempo meteorológico, Calidad del aire, Amanecer Anochecer), o bien en combinación con otros dispositivos.

Pulse  abajo a la izquierda y luego en la parte alta de la pantalla, por ejemplo:

 para personalizar (actualizar y/o modificar cuando sea posible) la posición del dispositivo o bien la velocidad del viento, presión del aire, humedad y temperatura exterior (imagen al lado).



Pulse  arriba a la derecha para personalizar lo siguiente:

- Modificar Nombre del dispositivo
- Posición del dispositivo
- Controlar la Red
- Aparatos de terceros aceptados: Amazon Alexa, Google Assistant
- Compartir dispositivos, Crear un grupo Comentario
- Información Dispositivo, Feedback
- Actualizar Firmware, Quitar dispositivo
- Restablecer Valores de Fábrica

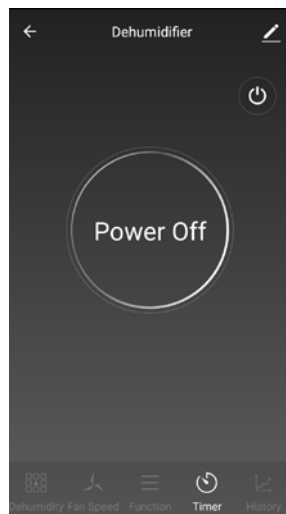

El smartphone debe estar conectado mediante red wifi o red de datos del móvil para su control en remoto.

Descripción del panel de mandos del dispositivo o Uso mediante smartphone (Siga el procedimiento del apartado 1.1)







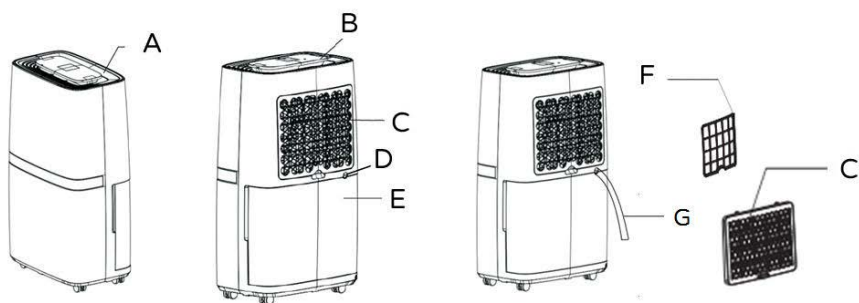



DESCRIPCIÓN







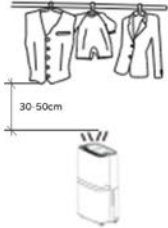

El aparato dispone de los elementos de control y regulación y de los componentes siguientes: panel de control (A), asa (B), depósito extraíble (E), rejilla de expulsión de aire (C), filtro (F), boquilla de desagüe continuo (D), tubo de drenaje continuo (G).





Panel de control



	<p>Botón de Encendido</p>	<p>Enciende el aparato y lo pone en stand-by. El ventilador arranca al cabo de algunos instantes, y después arranca el compresor (si es necesario).</p>
	<p>Botón programas</p>	<p>Selecciona la deshumidificación: Normal/Continuo/Turbo/Secado: está activo solo con el aparato ya encendido. Cuando se seleccionan los programas parpadea el Led correspondiente durante cinco segundos y sucesivamente aparece la función seleccionada:</p>
<ul style="list-style-type: none"> - “”: normal. Es posible seleccionar: temporizador, tasa de humedad o de ventilación deseada mediante los botones. - “”: continuo: el aparato funciona con la mínima ventilación. Puede seleccionarse el temporizador pero no es posible configurar el nivel de humedad. - “”: turbo: el aparato funciona siempre con la máxima ventilación. Puede seleccionarse el temporizador pero no es posible configurar el nivel de humedad. 		
<p>“”</p>	<p>: secado. El deshumidificador funciona con la máxima velocidad, el nivel de humedad se configura en automático en base a la humedad del ambiente. Este programa se aconseja en ambientes particularmente húmedos o para secar ropa (esta función optimiza el proceso de secado). Antes de colgar las prendas, controle que se hayan centrifugado o retuércelas manualmente y que hayan perdido buena parte del agua.</p>	
<p>Para facilitar un buen flujo de aire, alinee las prendas y deje espacio entre cada prenda. No cuelgue ropa mojada y espesa directamente delante de la salida del aire. Controle que el espacio libre entre la ropa y el aparato sea por lo menos de 30-50 cm (imagen al lado), alrededor del aparato por lo menos 50 cm. Las prestaciones del proceso de secado dependen:</p> <ul style="list-style-type: none"> - del tipo de tejido (algodón, sintético ...) - del nivel de humedad residual después del centrifugado - de la cantidad de prendas - del nivel de secado deseado <p>Las prestaciones de secado ideales pueden no obtenerse con prendas espesas y pesadas.</p>		
	<p>Botón de Humedad</p>	<p>Selecciona el botón de humedad relativa (HR%). La función solo está activa en el modo “Normal”. Pulse el botón para seleccionar un valor entre 30 y 80 HR% (el valor predefinido es 50%): cada presión del botón incrementa el valor en un 5%. El valor aparece en pantalla, y al cabo de unos instantes aparece el valor actual (precisión $\pm 5\%$).</p>

		<p>Quando el aparato alcance el nivel de humedad configurado: el deshumidificador se pondrá en la función standby (el compresor se apagará), mientras que el motor de las aspas seguirá funcionando unos tiempo deseado. Cuando la humedad del ambiente es superior a la humedad configurada el deshumidificador se vuelve a encender.</p> <p>Pulse el botón durante 3 segundos para visualizar la temperatura ambiente, después de unos instantes en el display aparece nuevamente la tasa de humedad relativa.</p>								
		<p>Visualización luminosa de los niveles de humedad:</p> <table border="1" data-bbox="374 373 1003 491"> <thead> <tr> <th>Color</th> <th>Tasa de humedad relativa (HR%)</th> </tr> </thead> <tbody> <tr> <td>Azul</td> <td><50</td> </tr> <tr> <td>Verde</td> <td>(50-70)</td> </tr> <tr> <td>Rojo</td> <td>>70</td> </tr> </tbody> </table>	Color	Tasa de humedad relativa (HR%)	Azul	<50	Verde	(50-70)	Rojo	>70
Color	Tasa de humedad relativa (HR%)									
Azul	<50									
Verde	(50-70)									
Rojo	>70									
	<p>Botón de Ventilación</p>	<p>Selecciona el modo de ventilación: “Máx” o “Min”, cuando se seleccionan aparece el Led correspondiente:</p> <p>Máxima:  y Mínima: </p>								
	<p>Botón purificador</p>	<p>Selecciona la purificación del aire. El aparato funciona en modo continuo purificando el aire, gracias al filtro suministrado. En esta selección es posible configurar la mínima o máxima velocidad, temporizador.</p>								
	<p>Botón noche</p>	<p>Selecciona la función noche, desactiva display y Led, quedan encendidos solo los leds “”, y tanque lleno cuando esté activo.</p>								
	<p>Botón Temporizador</p>	<p>Temporiza el funcionamiento o la puesta en marcha del aparato: cada vez que se pulsa el botón el tiempo se incrementa 1 hora, hasta un máximo de 24 horas. Pulsándolo nuevamente se anula el tiempo (aparece: 0:0).</p> <p>Temporizar puesta en marcha: con el aparato en stand-by, pulse el botón hasta el tiempo deseado (1-24h) el tiempo parpadea durante unos cinco segundos y luego configure programas, ventilación; en el display aparece el indicador luminoso “ Hr ” y “”: una vez transcurrido el tiempo configurado el temporizador pone en marcha el aparato en los modos previamente configurados.</p> <p>Temporizar el funcionamiento: accione el aparato, configure programas y ventilación, luego seleccione el temporizador hasta el tiempo deseado (1-24 h), el tiempo parpadea durante unos cinco segundos: cuando se alcanza el tiempo configurado, el temporizador apaga el aparato.</p>								

	<p>Botón bloqueo/desbloqueo</p>	<p>Para bloquear los botones del panel de control, pulse el botón durante unos tres segundos, se enciende el indicador luminoso del botón. Para desbloquear el uso de la botonera repita la operación al contrario.</p>
<ul style="list-style-type: none"> • Programador semanal (se activa solo mediante el Smartphone) configura: los periodos encendido/apagado de cada día de la semana, programas deshumidificador, velocidad ventilación y nivel de humedad. Para los periodos encendido apagado, seleccione el tiempo (horas y minutos) y confirme la función (encendido o apagado) y luego las sucesivas (apagado o encendido), los periodos pueden repetirse durante la semana; programas deshumidificador (normal, continuo, turbo y secado), y seleccione la ventilación y el nivel de humedad cuando sea posible (vea los detalles previamente descritos). • Consulta historial (se visualiza solo mediante el Smartphone): temperatura y humedad para cada día/mes/año durante su uso. 		
<p>Desescarche automático</p>		<p>Durante la deshumidificación, se activa la función de desescarche en base a la temperatura ambiente (T.A.):</p> <ul style="list-style-type: none"> - Con una T.A. de 24°C o superior, el desescarche no se activa. - Con una T.A. incluida entre 18 y 23°C, el desescarche se activa cada 2 h y dura 5'. - Con una T.A. incluida entre 12 y 17°C, el desescarche se activa cada 25' y dura 5'. - Con una T.A. incluida entre 5 y 11°C, el desescarche se activa cada 20' y dura 5'. <p><i>NOTA: No apague ni desconecte el cordón eléctrico durante el desescarche. - Durante el desescarche, deshumidificación y purificación del aire pueden ser intermitentes.</i></p>
	<p>Indicador luminoso depósito</p>	<p>Avisa de que el depósito está lleno. Si el depósito no está insertado correctamente, se ilumina el indicador luminoso, oírá unos pitidos y el aparato funcionará unos minutos y sucesivamente el deshumidificador se apagará.</p>

Drenaje

El drenaje del agua se puede llevar a cabo:

5. Con el depósito (E). El agua condensada se recoge en el depósito. Cuando este está lleno, el flotador interno pone el aparato en stand-by y

aparece el indicador luminoso . Extraiga el depósito sin derramar agua, vaciándolo y secándolo. Compruebe que la malla está completamente cerrada y vuelva a colocar el depósito correctamente en su lugar (después de unos segundos desaparece el indicador luminoso del depósito lleno).

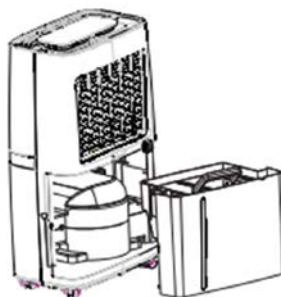

6. Continuo

La boquilla de drenaje continuo está situada en la parte trasera del aparato, acople un tubo de goma de 10 mm de diámetro interno y 30 cm de largo máximo (en algunos modelos se suministra con el equipamiento estándar). Compruebe que no hay pérdidas a nivel del acoplamiento. Compruebe que el desagüe está a un nivel más bajo que la boquilla y que a lo largo del trayecto el tubo tiene una pendiente constante y se encuentra siempre a un nivel más bajo que la boquilla.

No retire el depósito de agua de su alojamiento.

Si no se utiliza el drenaje continuo, retire el tubo de desagüe.

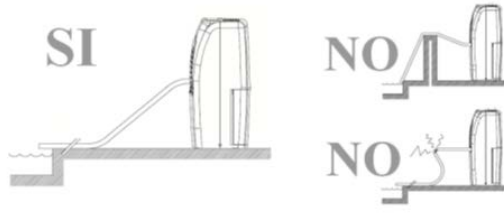
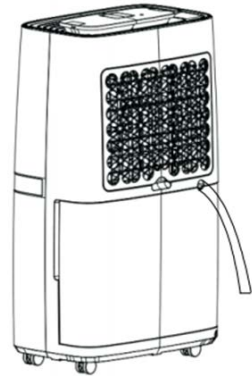

Filtro

La rejilla de aspiración cuenta con un filtro que retiene el polvo. Está situado en la parte trasera y para acceder al mismo hay que retirar la rejilla.

Para el mantenimiento del filtro, véase el apartado siguiente.

Asa



En la parte superior hay un asa para su transporte.

USO

Antes de cada uso, compruebe:

- que el aparato está en buen estado
- que el cordón eléctrico no está dañado
- que el depósito está vacío y bien sujeto en su alojamiento
- respecto al drenaje del agua en modo continuo, que el tubo de drenaje está bien acoplado a la boquilla y colocado correctamente si utiliza el drenaje continuo.

- Enchufe la clavija en la toma de corriente.

- Encienda el aparato, pulse el botón “” y active las funciones deseadas actuando de la manera descrita anteriormente.
- Cuando se extrae el depósito, el deshumidificador detiene el compresor y después el ventilador, poniéndose pues en stand-by. Cuando se vuelve a colocar en su alojamiento dentro del aparato, este se pone en marcha automáticamente al cabo de unos instantes.
- Para desactivar el aparato, pulse el botón “” : se pone en stand-by. Para apagarlo completamente, extraiga la clavija de la toma de corriente.
- Excepto cuando se quiere ventilar el local, mantenga las puertas y las ventanas bien cerradas para potenciar el efecto de deshumidificación.

En caso de inactividad prolongada, extraiga la clavija de la toma de corriente.

LIMPIEZA Y MANTENIMIENTO

Atención: antes de realizar las operaciones normales de limpieza, extraiga el enchufe de la toma de corriente. Durante la limpieza, el aparato tiene que permanecer en posición vertical.

• Filtro

Es oportuno limpiarlo periódicamente (cada 2 semanas como mucho, o con mayor frecuencia si el aparato trabaja de forma continua todos los días)
Para extraer el filtro quite la rejilla de expulsión. Para quitar el polvo utilice un cepillo o una aspiradora, prestando atención a que no se dañe ninguna parte. Si el filtro está muy sucio, lávelo en agua tibia y aclare varias veces. La temperatura del agua no debe superar los 40°C. Después de lavarlo, déjelo secar completamente antes de volver a ponerlo correctamente en su lugar. No lo lave en el lavavajillas.

• Depósito

Debe vaciarse después de cada uso y lavarse periódicamente para evitar la formación de bacterias y de malos olores. Para limpiar el depósito, utilice agua a temperatura ambiente con un detergente lavavajillas normal (no utilice abrasivos, solventes u otros), séquelo y colóquelo en su alojamiento.

• Unidad principal

Límpiala con un paño suave ligeramente embebido de agua.

- En caso de periodos prolongados de inutilización, vacíe el agua del depósito, enrolle el cordón en el enrollador de cable, guarde el aparato en posición vertical, resguardado del polvo y de la humedad y respetando las precauciones indicadas en el apartado de advertencias.
- Si decide dejar de utilizar el aparato, póngalo fuera de servicio cortando el cable de alimentación (después de desconectar la clavija de la toma de corriente) y vuelva inocuas aquellas piezas que podrían resultar peligrosas si los niños las utilizaran en sus juegos.
- No trate de sustituir o reparar ningún componente por su cuenta, solicite la intervención del servicio de asistencia en su caso.

• Gas R290

Se subraya la obligación de cumplir las indicaciones facilitadas en el apartado de advertencias.

Advertencias para la eliminación correcta del producto de acuerdo con la Directiva Europea directiva 2011/65/UE.

Al final de su vida útil, el producto no debe eliminarse con los residuos domésticos.

Puede entregarse a los centros de recogida selectiva de las administraciones municipales, o bien a los vendedores que ofrecen este servicio.

Para evitar posibles daños al medio ambiente o a la salud humana debido a la eliminación incontrolada de residuos, recicle el aparato de forma responsable para promover la reutilización sostenible de los recursos materiales, de los refrigerantes y de los gases inflamables de aislamiento.

Al eliminar un electrodoméstico de manera separada, se contribuye a evitar las posibles consecuencias negativas para el medio ambiente y para la salud que derivan de un tratamiento inadecuado, permitiendo además recuperar los materiales que lo constituyen y así obtener un importante ahorro de energía y de recursos. Para recordar la obligación de eliminación separada de los electrodomésticos, se halla aplicado en el producto el símbolo del contenedor de basura móvil tachado. Quien elimine abusivamente el producto incurrirá en las sanciones administrativas previstas por la normativa vigente.



SOLUCIÓN DE PROBLEMAS

Fallo	Motivo posible	Solución
Si las aspas y el compresor no funcionan.	El aparato no está encendido.	Encienda el aparato.
	La clavija eléctrica es defectuosa.	Recorra a un profesional competente.
	La clavija no está insertada en la toma de corriente.	Enchufe la clavija en la toma eléctrica.
	Está encendido el indicador luminoso de depósito lleno.	Vacíe el depósito de agua.
	El depósito no está colocado correctamente, está encendido el indicador luminoso de depósito lleno.	Vuelva a colocar el depósito.
El aparato no deshumidifica o no lo hace de forma suficiente.	El filtro de aire está obstruido.	Limpie el filtro tal como se describe en el apartado «Limpieza y mantenimiento».
	Las ventanas y las puertas de la habitación están abiertas.	Cierre las ventanas y las puertas de la habitación.
	La temperatura ambiente es demasiado baja.	Está funcionando el desescarche automático; cuando acabe, el aparato volverá a deshumidificar.
	El tiempo es demasiado corto para quitar la humedad.	Incremente el tiempo.
	Las rejillas de entrada o de salida del aire están cubiertas o bloqueadas.	Compruebe que las rejillas están libres.
El deshumidificador hace demasiado ruido.	El deshumidificador no está colocado correctamente, está inclinado o inestable.	Coloque el deshumidificador sobre una superficie plana y estable.
	El filtro del aire está atascado o no insertado correctamente en sus guías.	Limpie el filtro tal como se describe en el apartado «Limpieza y mantenimiento». Controle que esté alojado dentro de sus guías.



Via G.Amendola, 16/18
25019 Sirmione (BS) – ITALY
www.bimaritaly.it

Servizio clienti:



info@bimaritaly.it