

ASSEMBLY **NOTICE**

Notice de montage
Montage handleiding
Montageanleitung
Manuale d'istruzione
Instrucciones de montaje
Instruções de montagem

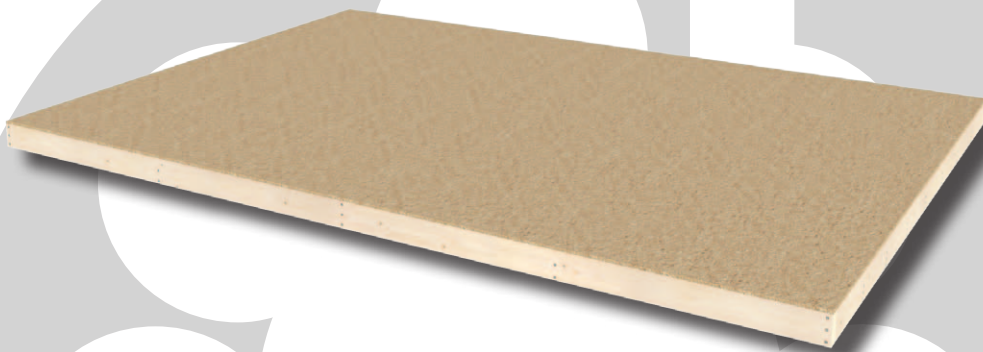

Plancher pour Décor Home

4,80x3,48m - DH 15m²

ref 69720-000

Made in Belgium

[FR] CONSEILS GÉNÉRAUX PRÉALABLES À LIRE ATTENTIVEMENT

Un grand merci pour votre acquisition, et avant de démarrer le montage, veuillez lire attentivement tout ce document.

STOCKAGE DU COLIS AVANT LE MONTAGE

Stockez votre colis dans un endroit protégé du soleil et des intempéries, à plat sur le sol afin d'éviter les déformations. Procédez au plus vite au montage après réception du produit (le délai de service après-vente est de 10 jours maximum après la date d'achat).

Dès que le plancher sera en place, installez le Décor Home dessus. **Il ne doit pas pleuvoir sur le plancher**, sous peine d'avoir des problèmes d'humidité par la suite.

CONSIGNES DE SECURITE

Les pièces en bois présentent un risque d'échardes. Manipulez-les avec précaution avec des gants de protection. Vérifiez qu'aucune vis ne dépasse après montage. Suivez les instructions et l'ordre de montage de la notice attentivement.

OPERATIONS DE MONTAGE

Il est indispensable d'installer le plancher sur une base stable et de niveau, disposant dessous d'un film plastique pour éviter les remontées d'humidité. Le lieu d'installation doit être protégé des vents violents et des chutes de neige abondantes. Commencez par trier et vérifier les pièces par rapport à la nomenclature, en les identifiant par leur section et longueur. Les pièces sont aux bonnes dimensions, ne pas les couper. Contrôlez régulièrement les niveaux et l'équerrage (en prenant les diagonales) de ce que vous montez, et n'exposez pas les pièces non montées au soleil ni aux intempéries. Avant de visser, il est indispensable de préforer la première pièce, sinon le bois va se fendre.

REMARQUES

Le bois est un matériau vivant qui ne cesse de travailler, et peut présenter des déformations, fentes, ... Ceci est normal, et ne met pas en péril la longévité de votre construction.

ENTRETIEN

Le bois n'a subi aucun traitement en usine, il est impératif de traiter toutes les pièces en bois massif à l'aide d'un produit de protection pour bois à l'extérieur, contenant des agents fongicides, insecticides et anti-UV. Minimum 2 couches sur chaque surface. Renouvelez l'opération selon l'usure.

SERVICE APRES-VENTE (SAV)

Tout manquement doit être signalé au moyen du formulaire SAV (disponible en magasin) dans les 10 jours suivant l'achat, facture à l'appui, en mentionnant la référence des pièces et en fournissant des photos illustrant le problème.

Notre SAV consiste en la réparation ou à la mise à disposition de nouvelle(s) pièce(s) pour remplacer celle(s) défectueuse(s). Les éventuels frais de pose et de dépose ou autres ne sont pas pris en charge.

Tout client prenant l'initiative d'intervenir sur un produit sans validation préalable par Décor et Jardin SA décharge de ce fait Décor et Jardin SA de toute responsabilité.

[EN] GENERAL INSTRUCTIONS – READ CAREFULLY

Thank you for buying your shed. We would ask that you read these instructions carefully before unpacking the parts.

STORING THE PACKAGES BEFORE ASSEMBLING THE SHED

In order to avoid any deformation, store the packages in a dry and ventilated place, protected from the weather.

Assemble the shed as soon as possible after it arrives (the after sales service is available for a maximum of 10 days after the date of purchase).

As soon as the floor is in place, install the Home Décor on it. **It should not rain on the floor**, otherwise there will be moisture problems thereafter.

SAFETY ADVICE

Wooden pieces present a risk of splinters. Handle them with caution with protective gloves. Check that no screws protrude from assemblies. Carefully follow the instructions and order of the assembly notice.

ASSEMBLY

It is essential to install the floor on a stable and level base, with plastic film underneath to avoid rising damp. The installation site must be protected from high winds and heavy snowfall.

Start by checking that all parts have been included, using the inventory provided to identify them by shape and length.

Whilst assembling the floor, regularly check that everything is level and square, and do not expose the unmounted parts to the sun or the weather.

Before screwing, it is essential to pre-drill the first part, otherwise the wood will crack.

ADVICES

Pine wood is a living material that never stops working and may be slightly deformed or have imperfections.

This is normal and does not affect the lifespan of your product.

MAINTENANCE

We don't apply any treatment on the wood in the factory, it is imperative to treat all solid wood parts with an outdoor wood preservative containing fungicides, insecticides and anti-UV. Minimum 2 layers on each surface. Renew the operation according to wear.

AFTER SALES SERVICE

Any missing parts or defects must be declared using the After Sales Service form (available in shops) within 10 days following purchase of the shed, supported by an invoice, the reference of the parts and photos showing the trouble.

Our After Sales Service can repair or replace faulty parts. Any costs for fitting and removal are not included.

Décor et Jardin SA will not be responsible in the event that a client chooses to alter a product without prior permission.

[ITA] ISTRUZIONI GENERALI – LEGGERE ATTENTAMENTE

Vi ringraziamo dell'acquisto di questo prodotto e vi invitiamo a leggere attentamente le istruzioni prima di disimballare il collo.

CONSERVAZIONE DEGLI IMBALLAGGI PRIMA DEL MONTAGGIO DELLA CASSETTA

Stoccare il collo in un luogo asciutto e ventilato, al riparo dal sole e dalle intemperie. (Imballo non ermetico) In fase di montaggio, tutti i componenti devono essere posizionati su un suolo piano in modo da evitare malformazione degli stessi.

Procedere al montaggio in un intervallo minimo di tempo dopo la ricezione della merce.

Non appena montato il pavimento e messo in posizione installare il modulo. Non deve piovere sul pavimento altrimenti ci saranno problemi di umidità.

CONSIGLI PER LA SICUREZZA

I pezzi di legno possono presentare pericoli derivanti da schegge.

Si consiglia di maneggiare con cautela il legno e possibilmente con guanti protettivi

Verificare che nessun chiodo, bullone o punto metallico sporga dai pezzi, soprattutto a livello del pavimento.

Seguire sempre attentamente le istruzioni di montaggio presenti nelle seguenti note

PROCEDURE DI MONTAGGIO

È indispensabile installare il prodotto in un luogo protetto da venti violenti.

Iniziare a smistare, identificare e verificare i pezzi in base alla nomenclatura, facendo riferimento alla loro sezione e lunghezza. I pezzi sono della misura giusta, non vanno tagliati.

IN CASO DI ROTTURE/MANCANZE/DIFETTI NON PROCEDERE CON IL MONTAGGIO MA PROCEDERE ALLA RICHIESTA TRAMITE SERVIZIO POST VENDITA

È essenziale installare il pavimento su una base stabile e piana, con una pellicola di plastica al di sotto per evitare la risalita di umidità. Il luogo di installazione deve essere protetto da venti forti e nevicata abbondanti.

Durante l'assemblaggio del pavimento, verificare regolarmente che tutto sia in piano e in squadratura e non esporre le parti non montate al sole o alle intemperie.

Prima di avvitare, è indispensabile preforare la prima parte, altrimenti il legno si crepa.

CONSIGLI

Il legno è un materiale vivo che non smette mai di funzionare e può essere leggermente deformato o presentare imperfezioni. Questo è normale e non influisce sulla durata del prodotto.

MANUTENZIONE

Non applichiamo alcun trattamento sul legno in fabbrica, ma è indispensabile trattare tutte le parti in legno massiccio con un conservante per esterni contenente fungicidi, insetticidi e anti-

UV. Almeno 2 strati omogenei su ogni superficie. Rinnovare l'operazione in base all'usura.

Non trattare eventuali piastre che sono OSB.

SERVIZIO POST VENDITA

OGNI TIPO DI MODIFICA EFFETTUATA ALLA STRUTTURA DEL PRODOTTO NON CONVALIDATO DAL PRODUTTORE DECOR ET JARDIN, ESENTA LA DITTA DA OGNI RESPONSABILITÀ E DECADE LA GARANZIA.

In caso di reclamo per pezzi mancanti, difettosi, rotti, seguire la procedura del post vendita utilizzando il modulo disponibile dal rivenditore seguendo le indicazioni e compilandolo in ogni sua parte. Nel caso di mancanza parziale o totale di informazioni l'azienda si riserva di prendere in carico il documento.

Con l'invio del modulo compilato, andranno allegati scontrino o prova d'acquisto e relative foto se richieste.

Il servizio post vendita, consiste nella riparazione o sostituzione del pezzo contestato.

Si richiede di effettuare un'unica richiesta dopo attento controllo

Eventuali spese di montaggio e smontaggio non verranno prese in carico da DECOR ET JARDIN facendo riferimento alle condizioni indicate in **PROCEDURE DI MONTAGGIO**.

Trattandosi di un prodotto progettato per essere assemblato da qualunque utente senza particolari attitudini specifiche, si rende necessario valutare in maniera preventiva la conformità di ogni componente prima di iniziare l'installazione, al fine di evitare che venga impiegato tempo inutilmente e si debba poi procedere allo smontaggio e alla sostituzione del pezzo eventualmente non conforme. Ciò è indicato specificatamente nella sezione "**procedure di montaggio**" come sopra indicato.

[ES] CONSEJOS GENERALES LEER PREVIAMENTE CON ATENCIÓN

Muchas gracias por su compra, antes de comenzar el montaje, lea atentamente este documento completo.

ALMACENAMIENTO DEL PAQUETE ANTES DEL MONTAJE

Guarde su paquete en un lugar protegido del sol y el mal tiempo, colocado sobre suelo plano para evitar deformaciones. Proceda al montaje tan rápido como sea posible después de su recepción (el período de servicio post venta es de 10 días como máximo después de la fecha de recepción).

Tan pronto como el suelo esté en su lugar, instale la Decor Home en él. No debe mojarse, de lo contrario habrá problemas de humedad a partir de entonces.

INSTRUCCIONES DE SEGURIDAD

Las piezas de madera presentan un riesgo de astillas. Manejarlos con precaución con guantes de protección. Verifique que no sobresalgan tornillos después del montaje. Siga cuidadosamente las instrucciones y el orden de montaje del folleto.

OPERACIONES DE MONTAJE

Es esencial instalar el suelo sobre una base estable y nivelada, con una película de plástico debajo para evitar el aumento de

la humedad. El sitio de instalación debe estar protegido de fuertes vientos y fuertes nevadas.

Comience clasificando y verificando las piezas con la nomenclatura del manual, identificándolas por su sección y longitud. Las piezas son del tamaño correcto, no las corte.

Controle regularmente los niveles y la escuadra (tomando las diagonales) de lo que está montando, y no exponga las piezas desmontadas al sol o a la intemperie.

Antes de atornillar, es muy importante taladrar previamente la primera parte, de lo contrario la madera se agrietará.

NOTAS

La madera es un material vivo que nunca deja de moverse, y puede presentar deformaciones, grietas, ... Esto es normal y no pone en peligro la longevidad de su construcción.

TRATAMIENTO

La madera no ha sufrido ningún tratamiento en la fábrica, es imprescindible tratar todas las partes de madera sólida con un conservante de madera para exteriores que contenga fungicidas, insecticidas y agentes anti-UV. Mínimo 2 capas en cada superficie. Renueve la operación según el desgaste.

SERVICIO POSTVENTA (SAV)

Todos los post ventas deben comunicarse mediante formulario SAV (disponible en la tienda) dentro de los 10 días siguientes de la compra, junto con una factura, indicando referencias y las fotografías que ilustran el problema.





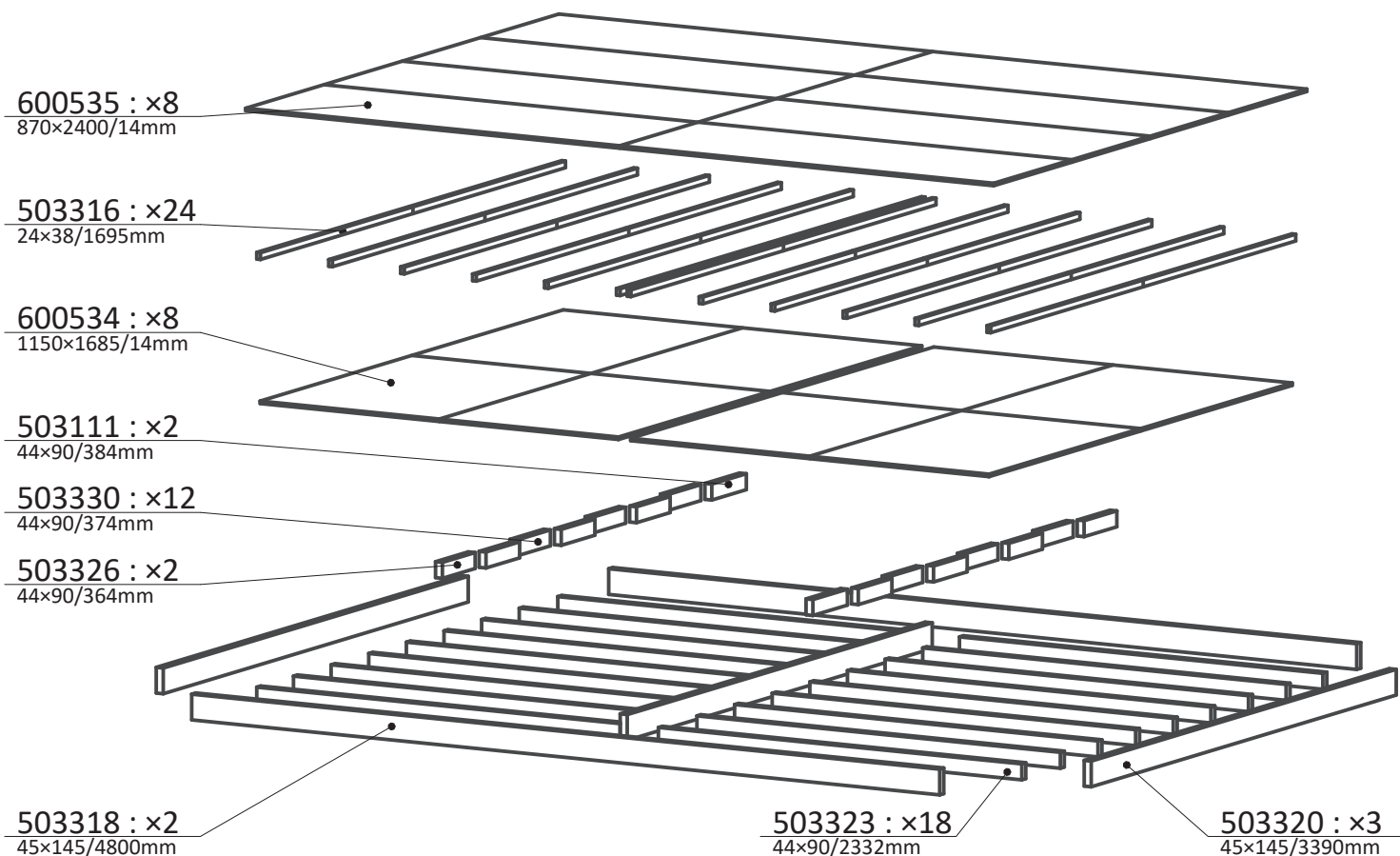

Nuestro servicio consiste en la reparación o la provisión de nuevas piezas para reemplazar las defectuosas. No se admiten los costos de instalación y eliminación u otros.

Cualquier cliente que tome la iniciativa de intervenir en un producto sin la aprobación previa de Décor et Jardin SA libera a Décor et Jardin SA de cualquier responsabilidad.

Plancher pour Décor Home 4,80×3,48m

69720-000

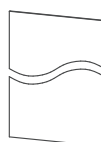
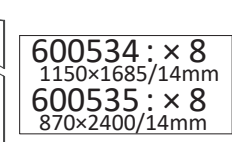

	503316 : × 24 24 × 38 / 1695mm
	503326 : × 2 44 × 90 / 364mm
	503330 : × 12 44 × 90 / 374mm
	503111 : × 2 44 × 90 / 384mm
	503323 : × 18 44 × 90 / 2332mm
	503320 : × 3 45 × 145 / 3390mm
	503318 : × 2 45 × 145 / 4800mm

	600534 : × 8 1150×1685/14mm
	600535 : × 8 870×2400/14mm



Kit 700286			
	3023	ø4×40mm	× 304
	3025	ø4×50mm	× 120
	3045	ø5×80mm	× 16
	3047	ø5×90mm	× 140
	3050	ø6×110mm	× 26

Pare-vapeur (bleu) 		
800072	↑ 2,50m	7,0m

1

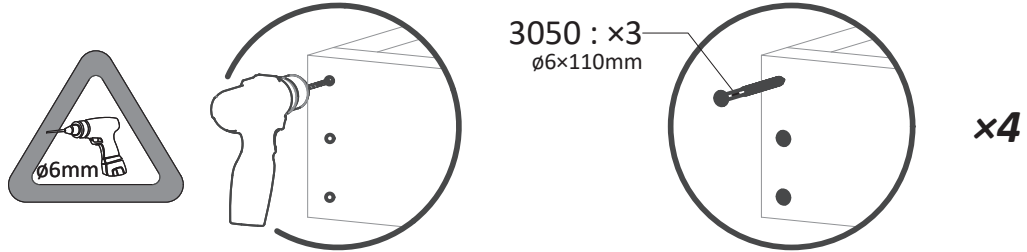
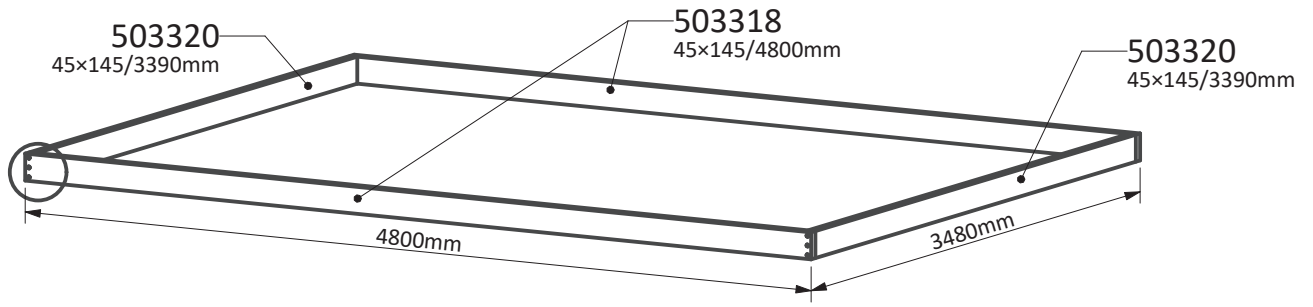

2

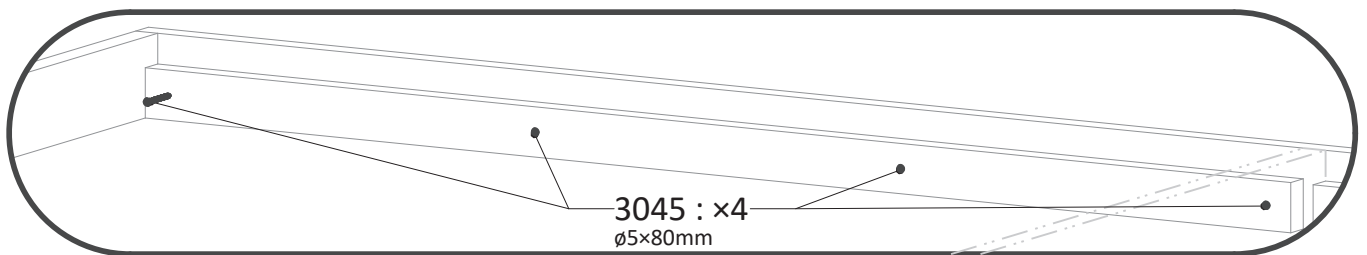
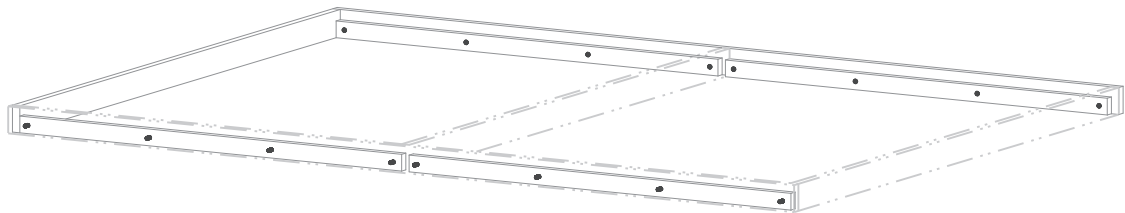
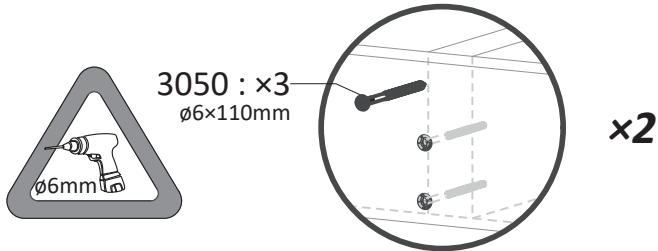
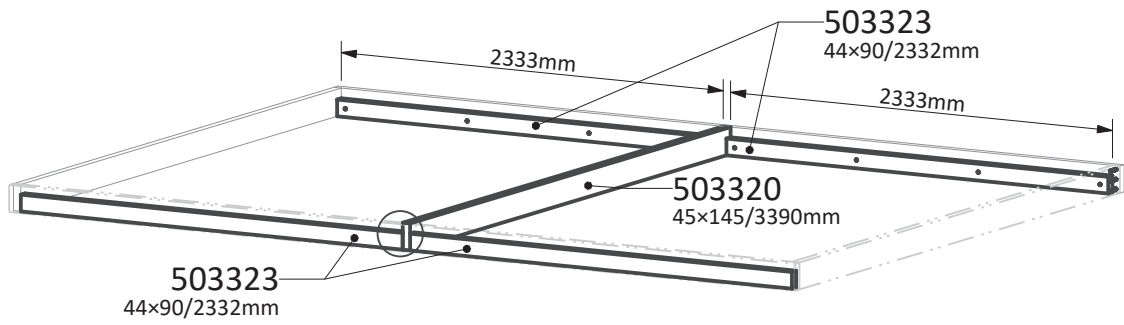

x4

3

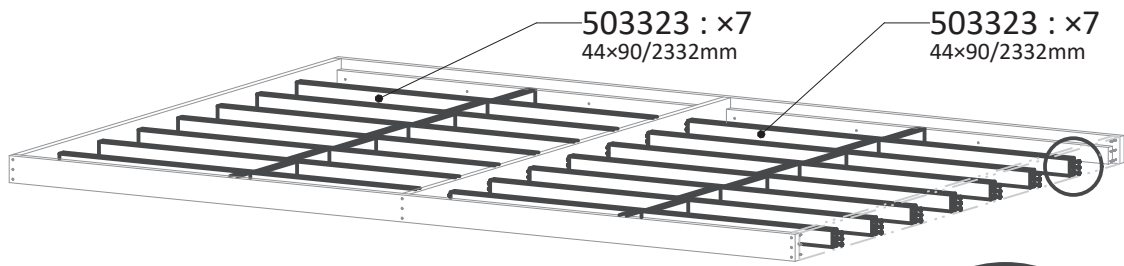

503111
44x90/384mm

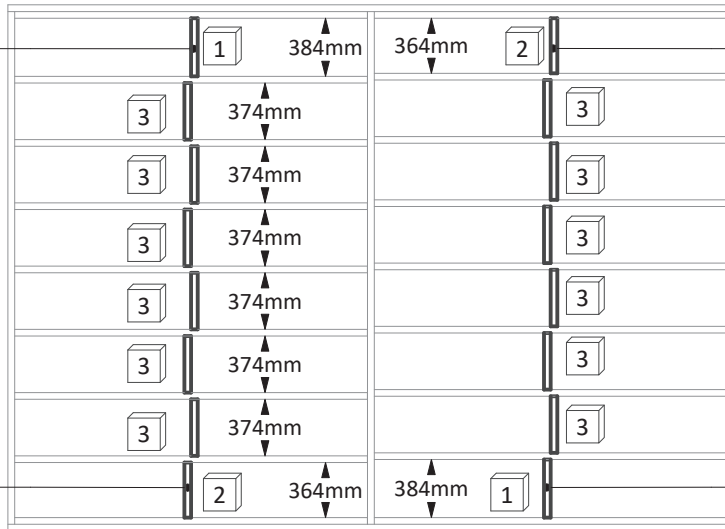

503326
44x90/364mm

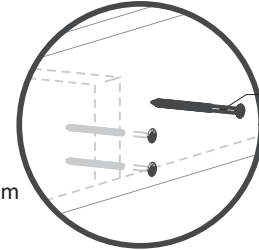

3047 : x3
ø5x90mm



503330 : x6
44x90/374mm
x2

503326
44x90/364mm

503111
44x90/384mm

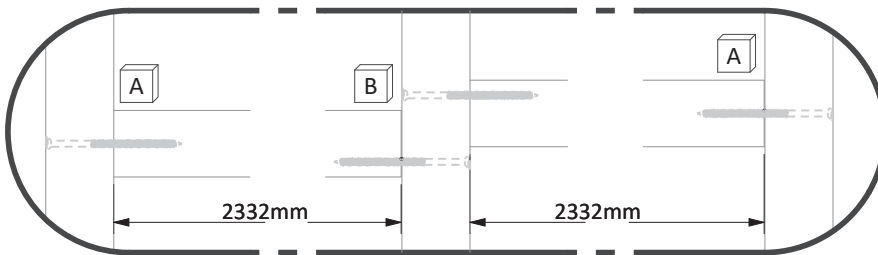

A = 14x **3047 : x3**
ø5x90

B = 7x **3047 : x6**
ø5x90

4

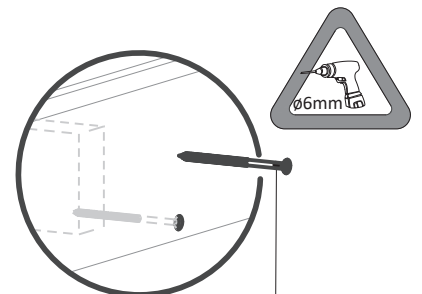
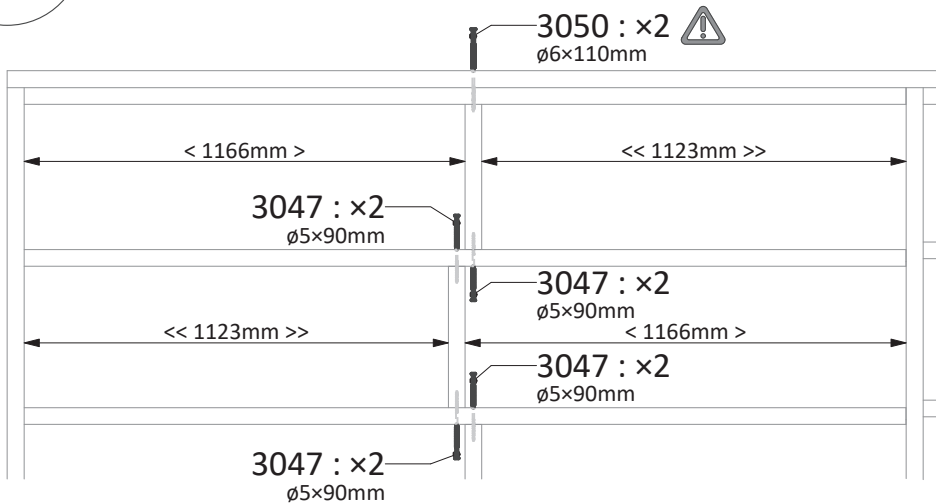

3050 : x2
ø6x110mm
x4

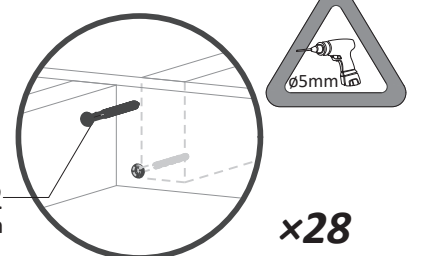

3047 : x2
ø5x90mm
x28



5

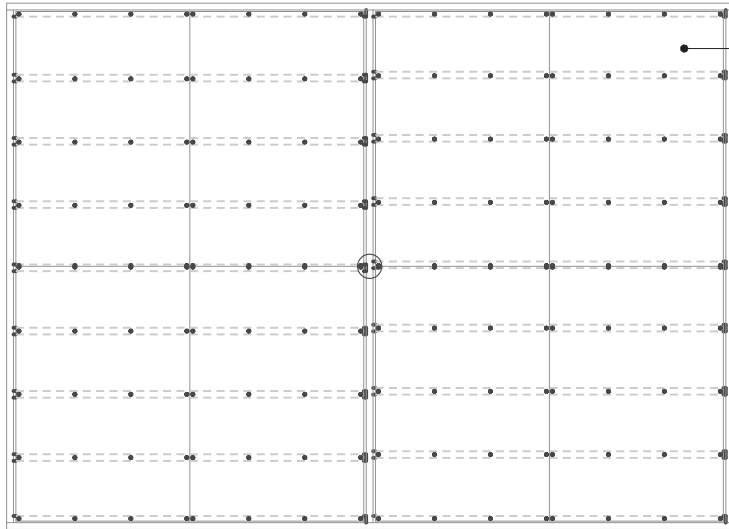
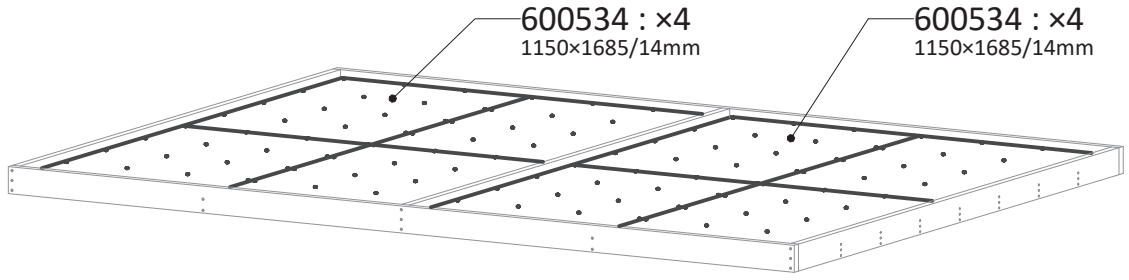

1x 600534
+
3023 : x20
ø4x40 } x8

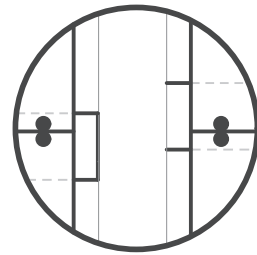

6

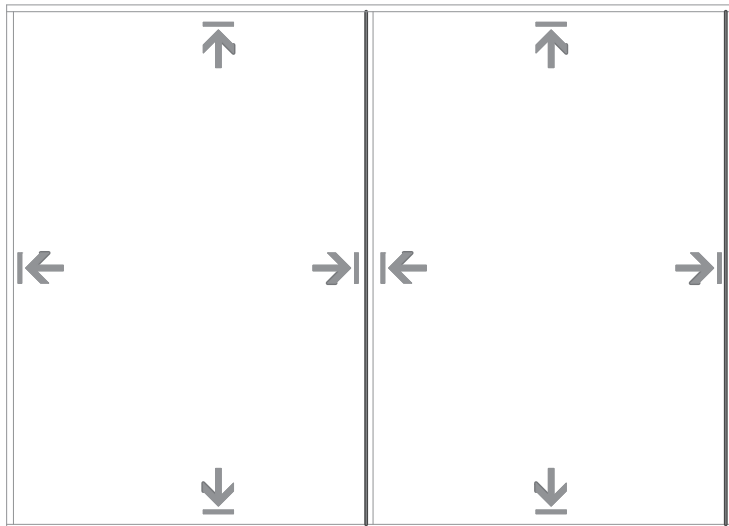
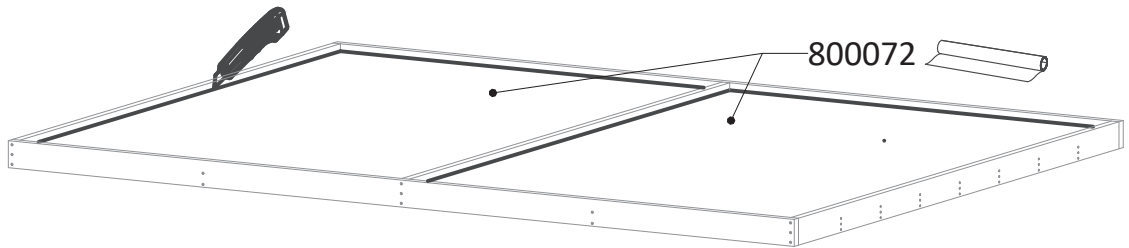

7

503316 : x2
24x38/1695mm
x12

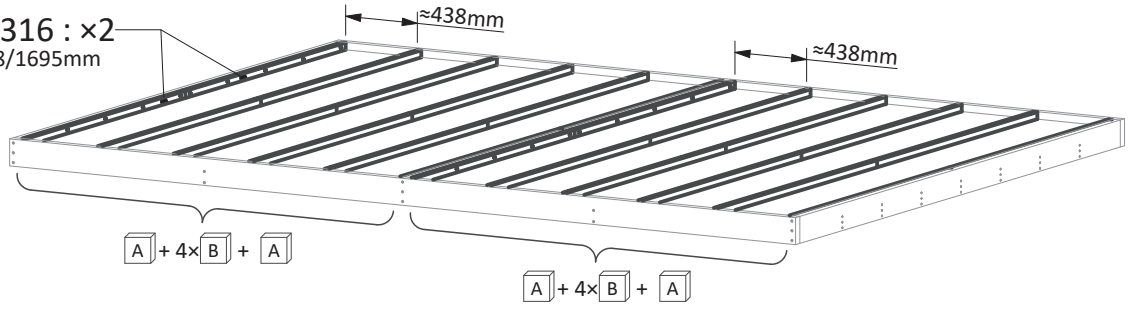

A
= x4

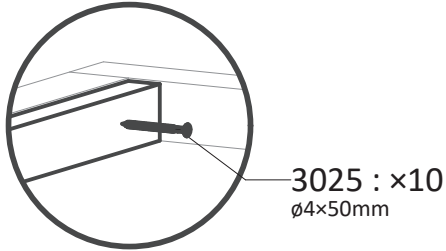

B
= x8

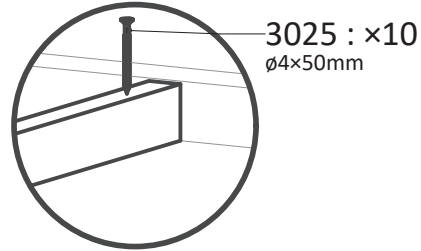

8

600535 : x8
870x2400/14mm

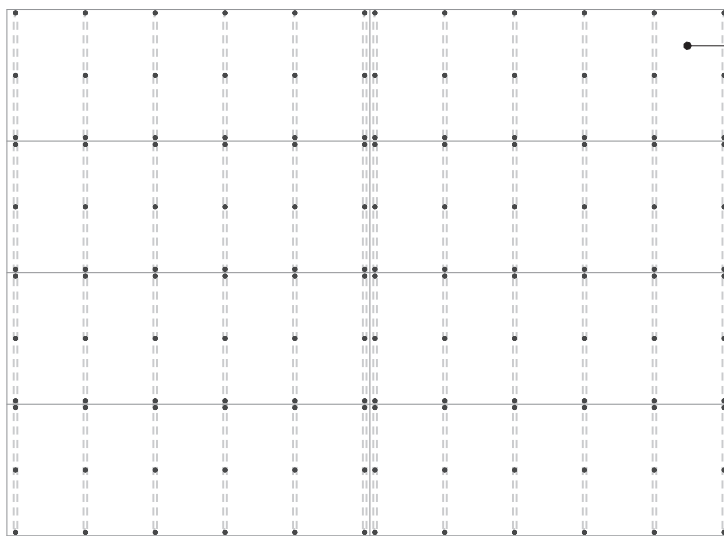
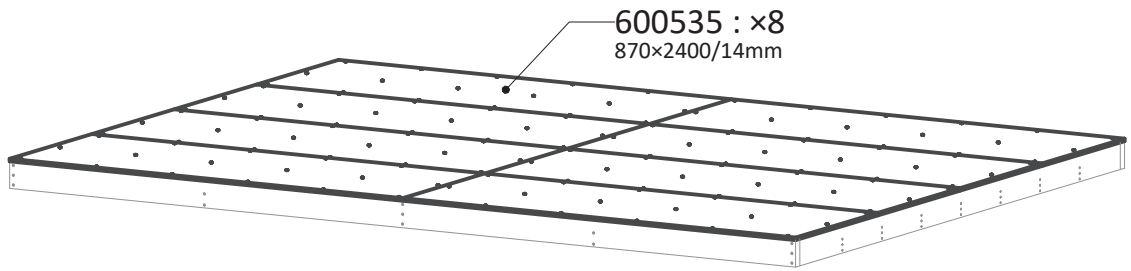

1x 600535
+ 3023 : x18
Ø4x40 } x8

Plancher pour Décor Home 4,80×3,48m

69720-000

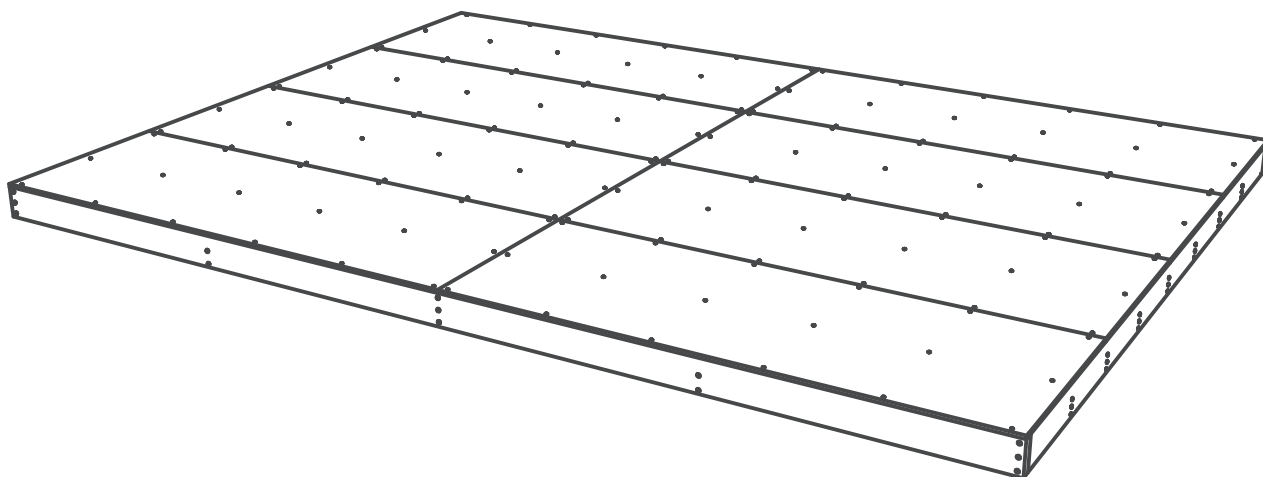

- (EN) **Assembly notice - keep for later reference.**
- (FR) **Notice de montage à conserver pour consultations ultérieures.**
- (NL) **Te bewaren gebruiksaanwijzingen voor latere raadplegingen.**
- (DE) **Montageanleitung nicht wegwerfen, bewahren Sie diese für später.**
- (IT) **Manuale di montaggio da conservare per ulteriori consultazioni.**
- (ES) **Debe conservar las instrucciones de montaje para consultas posteriores.**
- (PT) **Instruções de montagem a guardar para consultas futuras.**

Fabriqué par Décor et Jardin
Parc Industriel - Rue Nazareth, 13
4651 Battice - Belgique
e-mail : infodecoretjardin.com
website : www.decoretjardin.com

