

# ***Ariete***

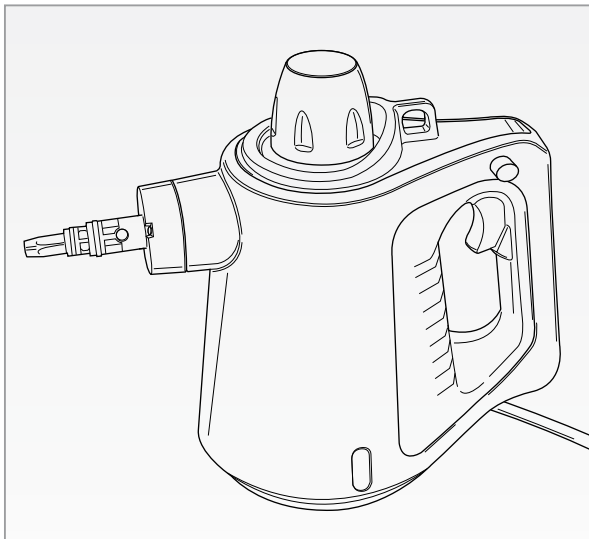

***Pulitore a mano a vapore***  
***Hand steam cleaner***  
***Main nettoyeur à vapeur***  
***Handdampfreiniger***  
***Limpiador de vapor de la mano***  
***Limpeza a vapor mão***  
***Handstoomreiniger***  
***Hånddamprenser***  
***Το χέρι σκούπα ατμού***  
***Ручной пароочиститель***  
***Ручний пароочисник***  
***Parowe ręczne urządzenie czyszczące***  
***ومن ناحية البخار الانظف***

**CE EAC**

**4137**

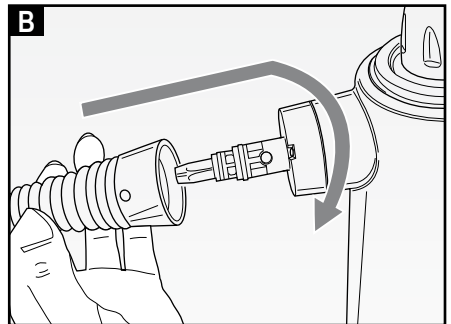
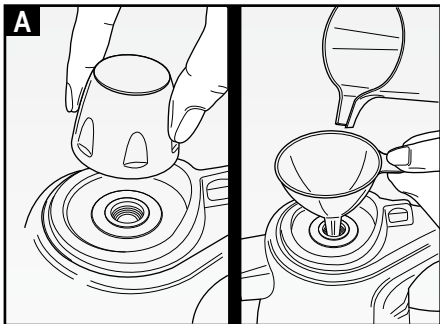
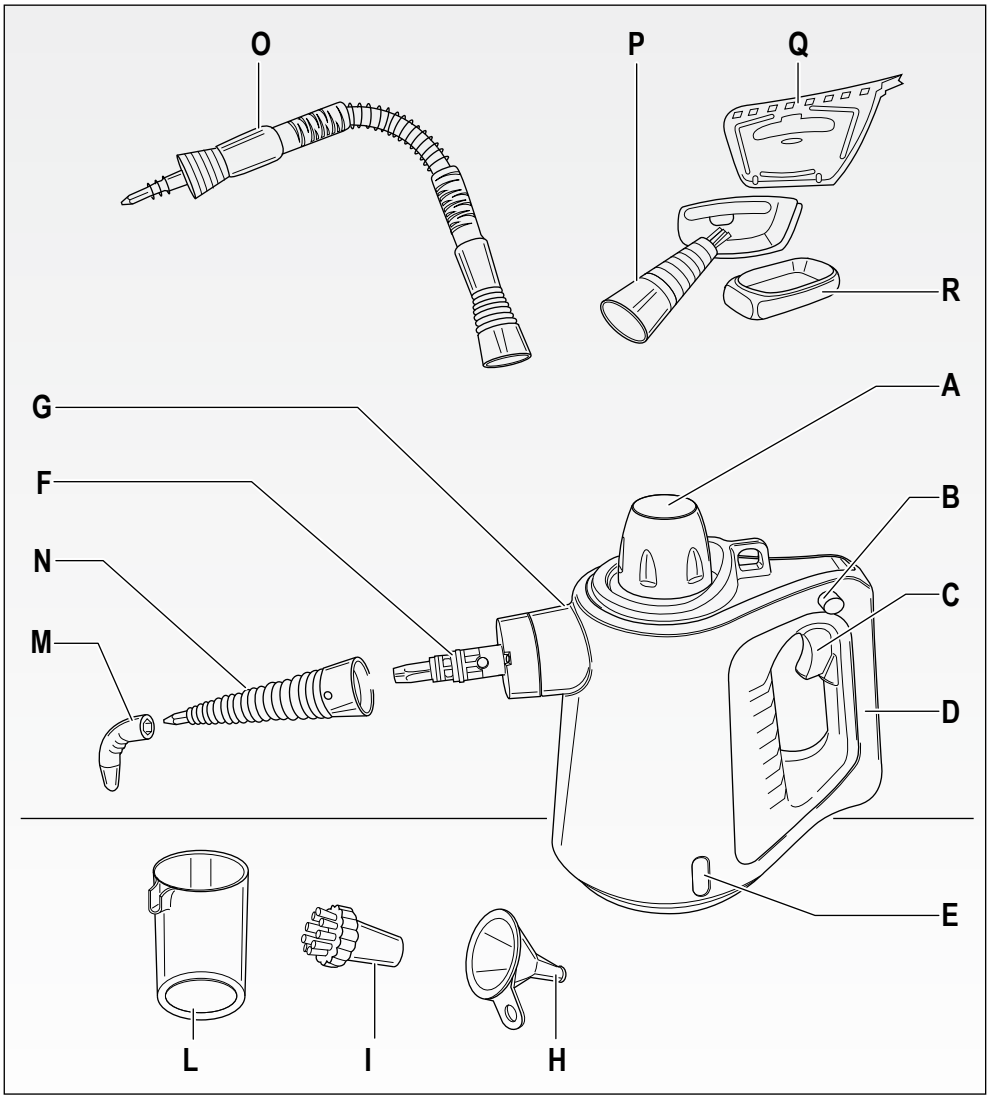

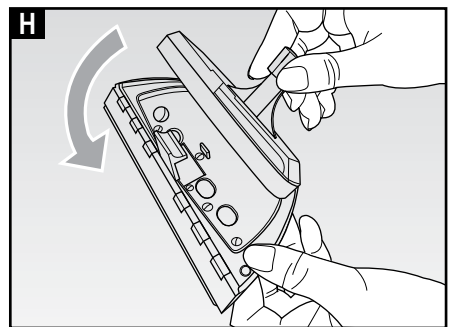
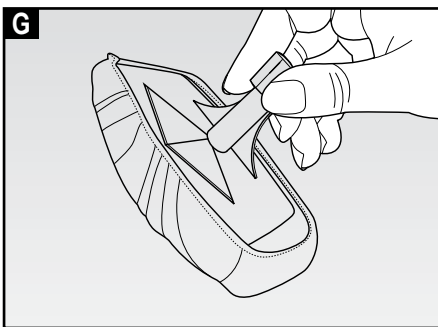
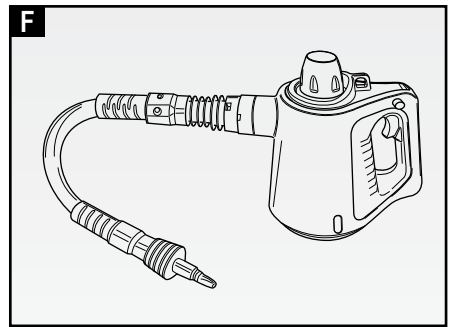
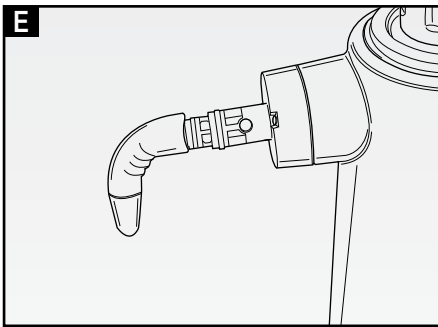
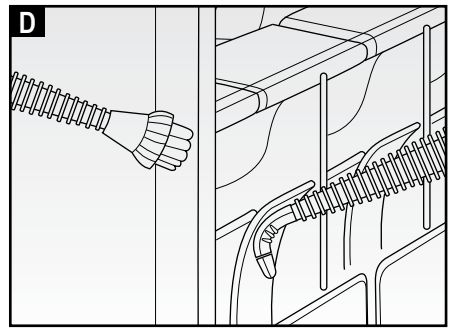
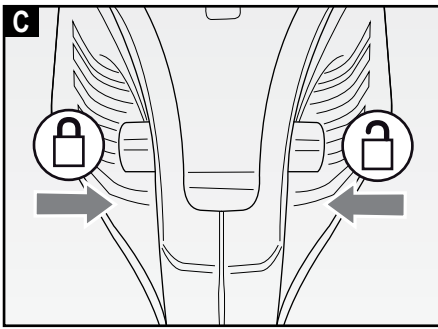

Anche se l'apparecchio è dotato di dispositivi di sicurezza, per evitare danni accidentali, leggere attentamente le istruzioni di sicurezza e usare l'apparecchio solo come descritto in esse.

Conservare il presente manuale per future consultazioni. Quando si passa l'apparecchio ad altri, includere il manuale stesso.

Le informazioni contenute nel presente manuale sono etichettate come segue:



Pericolo per i bambini e le persone con capacità limitate di elettrodomestici in funzione



Pericolo dovuto a elettricità



Pericolo di danni derivanti da altre cause



Avvertenza relativa a ustioni



Attenzione – danni materiali

## AVVERTENZE IMPORTANTI

### LEGGERE ATTENTAMENTE QUESTE ISTRUZIONI



#### **Pericolo per i bambini e le persone con capacità limitate di elettrodomestici in funzione**

1. L'apparecchio può essere utilizzato da persone con capacità fisiche, sensoriali o mentali ridotte o prive di esperienza e conoscenza dell'apparecchio purchè tali persone siano sotto controllo o ad esse siano state impartite istruzioni su come usare l'apparecchio in sicurezza e sui rischi connessi all'uso dello stesso.
2. Questo apparecchio non può essere usato dai bambini. Tenere l'apparecchio e il suo cavo fuori dalla portata dei bambini.
3. I bambini non devono giocare con l'apparecchio.
4. Allorchè si decida di smaltire come rifiuto questo apparecchio, si raccomanda di renderlo inoperante tagliandone il cavo di alimentazione. Si raccomanda inoltre di rendere innocue quelle parti dell'apparecchio suscettibili di costituire un pericolo, specialmente per i bambini che potrebbero servirsi dell'apparecchio per i propri giochi.
5. Gli elementi dell'imballaggio non devono essere lasciati alla portata dei bambini in quanto potenziali fonti di pericolo.



### **Pericolo dovuto a elettricità**

6. Prima di collegare l'apparecchio alla rete di alimentazione, controllate che la tensione indicata sulla targhetta corrisponda a quella della rete locale.
7. Collegare sempre l'apparecchio ad una presa con messa a terra.
8. Non lasciare incustodito l'apparecchio mentre è collegato alla rete elettrica.
9. Staccare sempre la spina dalla presa di alimentazione durante i rifornimenti.
10. Anche quando l'apparecchio non è in funzione, staccare la spina dalla presa di corrente elettrica e lasciarlo raffreddare prima di inserire o togliere le singole parti o prima di eseguire la pulizia.
11. Assicurarvi di avere sempre le mani ben asciutte prima di utilizzare o di regolare gli interruttori posti sull'apparecchio o prima di toccare la spina e i collegamenti di alimentazione.
12. Questo apparecchio è conforme alla direttiva 2014/35/EU e EMC 2014/30/EU.



### **Pericolo di danni derivanti da altre cause**

13. Non lasciare l'apparecchio esposto ad agenti atmosferici (pioggia, sole, ecc...).
14.  Non dirigere mai il getto di vapore verso persone, animali, piante oppure verso apparecchiature che contengono parti elettriche (es: interno dei forni).
15. Non immergere mai il corpo del prodotto, la spina ed il cavo elettrico in acqua o altri liquidi, usare un panno umido per la loro pulizia.
16. Per staccare la spina, afferrarla direttamente e staccarla dalla presa a parete. Non staccarla mai tirandola per il cavo.
17. Non usare l'apparecchio se risulta danneggiato. Tutte le riparazioni, compresa la sostituzione del cavo di alimentazione, devono essere eseguite solamente dal Centro Assistenza Ariete o da tecnici autorizzati Ariete, per prevenire ogni rischio.
18. L'apparecchio in uso contiene vapore in pressione: un utilizzo improprio può risultare pericoloso. L'apparecchio è destinato ad un uso esclusivamente domestico come è indicato nel manuale. La società produttrice declina ogni responsabilità per eventuali danni derivanti da un uso improprio o errato del prodotto.



## **Avvertenza relativa a ustioni**

19.  ATTENZIONE: pericolo di scottature.
20. Non toccare le superfici calde durante l'uso del prodotto. Lasciare raffreddare gli accessori prima di sostituirli.
21. NON APRIRE IL TAPPO DI SICUREZZA DURANTE L'USO.
22. Attenzione: prima di svitare il tappo procedete come segue:
  - scollegare il cavo di alimentazione dalla presa di corrente;
  - scaricare la pressione residua all'interno della caldaia, azionando il pulsante erogazione vapore sulla pistola, dirigendo il getto in un apposito recipiente;
  - lasciare raffreddare l'apparecchio per alcuni minuti;
  - svitare parzialmente e lentamente il tappo di sicurezza ed attendere alcuni secondi;
  - svitare completamente e rimuovere il tappo di sicurezza.
23. Non inclinare l'apparecchio durante l'uso più di 45° gradi rispetto alla verticale, potrebbe uscire acqua bollente assieme al vapore.



## **Attenzione – danni materiali**

24. L'apparecchio è dotato di un termostato che limita la temperatura, di un termofusibile e di un tappo di sicurezza. La sua costruzione è conforme alle norme europee relative agli elettrodomestici.
25. Prima di utilizzare il prodotto assicurarsi che gli oggetti, le superfici ed i tessuti da trattare siano resistenti o compatibili con l'elevata temperatura del vapore. In particolare su pavimenti in cotto trattato, superfici di legno e tessuti delicati, quali seta o velluto, si consiglia di consultare le istruzioni del fabbricante ed eseguire una prova su una parte nascosta o su un campione.
26. Non usare in piscine contenenti acqua.
27. Quando si utilizza il tubo flessibile, prima di procedere con l'erogazione del vapore, indirizzare il getto in un recipiente in modo da liberare il tubo da una eventuale condensa.
28. Non aggiungere mai prodotti scrostanti, aromatici, alcolici o detersivi all'interno del serbatoio acqua, in quanto potrebbero danneggiare l'apparecchio. Si consiglia l'utilizzo di acqua del rubinetto oppure 50% demineralizzata e 50% di rubinetto in caso di acqua molto dura.
29. Al primo utilizzo o dopo una lunga pausa, dirigere il getto in un recipiente per

eliminare l'acqua in eccesso.

30. **ATTENZIONE:** non utilizzare la spazzola tergovetro se la superficie da trattare è fredda. L'eventuale sbalzo termico potrebbe provocarne la rottura. In stagioni con temperature particolarmente basse, pre-riscaldare i vetri, attraverso l'emissione di vapore su tutta la superficie da trattare da una distanza di circa 40 cm.



31.  Per il corretto smaltimento del prodotto ai sensi della Direttiva Europea 2012/19/EU si prega leggere l'apposito foglietto allegato al prodotto.

## **CONSERVARE SEMPRE QUESTE ISTRUZIONI**

### **DESCRIZIONE DELL'APPARECCHIO**

A Tappo di sicurezza	I Spazzolino tondo
B Corsore di sicurezza	L Misurino
C Pulsante erogazione vapore 	M Beccuccio inclinato
D Impugnatura	N Beccuccio a lancia
E Spia accensione	O Tubo flessibile
F Ugello	P Spazzola per tessuti
G Corpo dell'apparecchio	Q Tergivetro
H Imbuto	R Panno



### **MODALITÀ D'USO:**

#### **Riempimento del serbatoio caldaia prima dell'uso**

#### **NON SVITARE MAI IL TAPPO DI SICUREZZA (A) PRIMA DI ESSERSI ASSICURATI CHE L'APPARECCHIO SIA SCOLLEGATO DALLA PRESA DI CORRENTE.**

- Svitare il tappo di sicurezza (A) e rovesciare l'apparecchio per svuotare completamente la caldaia.
- Per mezzo dell'imbuto (H) versare un misurino (L) d'acqua riempito fino al livello massimo, nella caldaia (Fig. A).
- Riavvitare il tappo di sicurezza (A).

#### **Funzionamento dell'apparecchio**

- Per accendere l'apparecchio inserire la spina del cavo di alimentazione nella presa di corrente, la spia (E) si accenderà. Dopo circa 3/4 minuti il vapore è pronto.
- Al fine di impedire l'attivazione accidentale dell'erogazione vapore è necessario spostare il cursore (B) da sinistra a destra (); per sbloccare spostare il cursore (B) da destra a sinistra () (Fig. C).
- Per procedere con l'erogazione di vapore, premere l'apposito pulsante (C), dopo aver spostato a sinistra il cursore di sicurezza (B) (Fig. C). Rilasciare il pulsante (C) per cessare l'erogazione vapore.
- Al primo utilizzo è consigliabile dirigere il getto del vapore all'interno di un contenitore per eliminare ogni traccia di acqua residua nel tubo (L'eventuale fuoriuscita d'acqua è dovuta alla condensa del vapore all'interno del tubo). Ripetere quest'azione anche dopo qualche minuto di inattività. In

ogni caso, quando la pistola inizia ad erogare vapore, si consiglia di dirigere sempre il getto verso terra.

**ATTENZIONE:** *Quando l'apparecchio non viene utilizzato bloccare sempre il pulsante di erogazione vapore tramite l'apposito cursore di sicurezza (B).*

## **APPLICAZIONE DEI VARI ACCESSORI**

### ***Beccuccio a lancia:***

inserire l'accessorio spingendolo fino alla parte fissa dell'apparecchio, assicurandosi che il perno presente sullo snodo si inserisca perfettamente nella relativa asola presente sul beccuccio; ruotare nel senso indicato dalla freccia (orario) presente sul beccuccio; in questo modo l'accessorio rimane fisso nella posizione centrale di blocco (Fig. B).

### ***Spazzolino tondo e beccuccio inclinato:***

Entrambi questi accessori si possono applicare sia sul beccuccio a lancia (Fig. D) che sull'ugello (Fig. E), inserendoli opportunamente sull'estremità esagonale in base all'angolazione desiderata.

### ***Tubo flessibile, spazzola per tessuti con panno e tergivetro***

Il tubo flessibile (O) deve essere applicato all'ugello (F) (Fig. F). Dopodichè sulla parte esagonale posta all'estremità del tubo si possono montare lo spazzolino tondo (I), il beccuccio inclinato (M), il beccuccio a lancia (N), e infine la spazzola per tessuti (P).

Quest'ultima è dotata di un panno da applicare per la pulizia di superfici delicate come divani, poltrone, coperte, materassi e cuscini (Fig. G) La spazzola consente anche di rinfrescare i tessuti, togliendo ogni traccia di piega. In ogni caso si consiglia, sia al primo utilizzo che durante l'uso, di scaricare la condensa di vapore in un recipiente onde evitare di bagnare i tessuti.

Alla spazzola per tessuti può essere applicata la spazzola tergivetro: per assemblare i due accessori occorre inserire le linguette poste alla base della spazzola per tessuti all'interno dei ganci posti alla base della spazzola tergivetro (Fig. H). Con la spazzola tergivetro, vetri, specchi e superfici lucide riacquistano la loro brillantezza. E' facile da usare anche sui vetri dei box doccia, eliminando il problema delle tracce di calcare.

## **COME PROCEDERE AL RIEMPIMENTO DELLA CALDAIA DURANTE L'USO**

Quando l'acqua è finita azionando il pulsante (C) non si avrà l'erogazione del vapore. Pertanto per eseguire un nuovo rifornimento procedere come segue:

- a) togliere la spina dalla presa di alimentazione;
- b) attendere circa 10 secondi;
- c) svitare lentamente il tappo di sicurezza (A) e attendere alcuni secondi che cessi il sibilo di vapore prima di svitarlo completamente;
- d) introdurre un nuovo misurino d'acqua utilizzando l'apposito imbuto (H) facendo attenzione a possibili schizzi di acqua che potrebbero fuoriuscire dalla caldaia. Per ovviare a questo possibile effetto si consiglia, dopo aver completamente svitato il tappo, di versare l'acqua nell'imbuto lentamente;
- e) riavvitare completamente il tappo di sicurezza;
- f) reinserire la spina nella presa di corrente.



**ATTENZIONE:** Qualora il tappo di sicurezza (A) non si svitasse, attendere alcuni minuti in modo da far raffreddare l'apparecchio in quanto è presente ancora vapore in pressione. Quindi premere il pulsante erogazione (C) per far uscire il vapore residuo in caldaia e riprocedere con la rimozione del tappo.

## **PULIZIA E MANUTENZIONE**

Prima di procedere a qualsiasi operazione scollegare la spina di alimentazione. Prima di riporre l'apparecchio o procedere alla sua pulizia, attendere che si sia raffreddato. Per garantire un funzionamento ottimale e prolungato nel tempo, è sufficiente sciacquare ogni mese l'interno della caldaia per eliminare i residui calcarei accumulati. Non usare aceto o altre sostanze decalcificanti.

Although the appliance is equipped with safety devices, read the safety instructions carefully and use the appliance only as described in it to avoid accidental injury or damage.

Keep this manual for future reference. When handing over the appliance to another person, make sure to include it.

Information in this manual is marked as follows:



DANGER to children and people with restricted capabilities of operating appliances



Danger due to electricity



Danger of injury due to other reasons



Warning about burns/scaldings



Caution - material damage

## IMPORTANT SAFEGUARDS

### CAREFULLY READ THESE INSTRUCTIONS



#### **Danger to children and people with restricted capabilities of operating appliances**

1. Appliances can be used by persons with reduced physical, sensory or mental capabilities or lack of experience and knowledge if they have been given supervision or instruction concerning use of the appliance in a safe way and if they understand the hazards involved.
2. This appliance shall not be used by children. Keep the appliance and its cord out of reach of children.
3. Children shall not play with the appliance.
4. In the event that you decide to dispose of the appliance, we advise you to make it inoperative by cutting off the power cord. We also recommend that any parts that could be dangerous be rendered harmless, especially for children, who may play with the appliance or its parts.
5. Packaging must never be left within the reach of children since it is potentially dangerous.



#### **Danger due to electricity**

6. Check that the voltage indicated on the plate corresponds with that of the local network before connecting the appliance to the supply mains.
7. Always plug the appliance into a grounded outlet.

8. Never leave the appliance unattended when it is connected to the electric network.
9. Always unplug the appliance when you fill the boiler tank with water.
10. Even when not in use, unplug it from the electric outlet and allow it to cool down, before inserting/removing the single parts or before cleaning.
11. Always make sure that your hands are thoroughly dry before using or adjusting the switches on the appliance, or before touching the power plug or power connections.
12. This appliance complies with directives 2014/35/EU and EMC 2014/30/EU.



### **Danger of injury due to other reasons**

13. Do not leave the appliance exposed to the weather (rain, sun, etc.).
14.  Never direct the steam jet towards people, animals or devices that contain electrical parts (e.g. the inside of an oven).
15. Never place the appliance body, plug or power cord in water or other liquids; always wipe clean with a damp cloth.
16. To unplug the appliance, grip the plug and remove it directly from the power socket. Never pull the power cord to unplug the appliance.
17. Do not use the appliance if it is damaged. Any repair work, including the replacement of the power cord, must only be carried out by Ariete's Technical Assistance Service or by Ariete's authorized technicians - in order to prevent any risk.
18. The operating appliance contains steam under pressure; an improper use may be dangerous. The appliance is designed only for domestic use, as indicated on the manual. The manufacturer shall not be held responsible under any circumstances for damages arising from an improper or wrong use of the product.



### **Warning about burns/scaldings**

19.  CAUTION: danger of burns
20. Do not touch hot surfaces while the appliance is being used. Allow the attachments to cool down before replacing them.
21. DO NOT OPEN THE SAFETY CAP WHILE THE APPLIANCE IS BEING USED.
22. Warning: before loosening the cap, proceed as follows:
  - disconnect the power cord from the mains socket;

- exhaust the residual pressure inside the boiler, by pressing the steam bush button on the nozzle, direct the jet into an appropriate container;
  - leave the appliance to cool for a few minutes;
  - partially and slowly unscrew the safety cap and wait some seconds;
  - completely unscrew and remove the safety cap.
23. Do not tilt the appliance more than 45° from its upright position while it is being used in order to prevent hot water from leaking out of the boiler tank.



### **Caution - material damage**

24. The appliance is provided with a temperature regulator, a thermofuse and a safety plug. It complies with European standards regarding electrical household appliances.
25. Before using the appliance, ensure that the objects, surfaces and fabrics to be cleaned are resistant to or compatible with the high temperature of the steam. In particular, follow the directions provided by the manufacturer and carry out a test on a hidden part or a sample before using the appliance on cotto floors, wooden surfaces or delicate fabrics such as silk and velvet.
26. Do not use in pools containing water.
27. When using the flexible pipe, before releasing the steam, direct the jet into a container so as to remove the condensate from the pipe.
28. Never add descaling/aromatic/alcoholic agents or detergents to the water in the boiler as they may damage the appliance. It is recommended to use tap water or 50% demineralised water/50% tap water in case of very hard water.
29. When using for the first time or after a long disuse, direct the jet into a container to discharge the exceeding water.
30. **WARNING:** do not use the glass-cleaning brush if the surface to be cleaned is very cold. The change in temperature could cause the glass to crack. At times when temperatures are particularly low, preheat the glass by directing steam over the whole surface to be treated from a distance of about 40cm.
31.  For disposing the appliance in an adequate manner, according to the European Directive 2012/19/EU, please read the appropriate leaflet attached.

**SAVE THESE INSTRUCTIONS FOR FUTURE REFEREN**

## DESCRIPTION OF THE APPLIANCE

A Safety cap	I Round brush
B Safety cursor	L Measuring cup
C Steam push button 	M Bent nozzle
D Handle	N Straight nozzle
E On light	O Flexible hose
F Nozzle	P Brush for fabric
G Appliance body	Q Squeegee
H Funnel	R Cloth



## INSTRUCTIONS FOR USE:

### How to fill the boiler tank before use

**NEVER UNSCREW THE SAFETY CAP (A) BEFORE HAVING CHECKED THAT THE APPLIANCE IS UNPLUGGED FROM THE POWER SOCKET.**

- Unscrew the safety cap (A) and overturn the boiler tank to drain it completely.
- Fill the boiler tank (figure A) with a measure (H) full of water by means of the funnel (L).
- Screw the safety cap (A) on again.

### Appliance functioning

- To switch the appliance on, plug it in; the appropriate light (E) will go on. Steam will be ready in 3/4 minutes.
- To avoid the accidental activation of steam, move the cursor (B) from left to right (). To unlock, move the cursor (B) from right to left (, Fig. C).
- For steam supply, press the appropriate button (C), after having moved the safety cursor (B) to the left (Fig. C). Release the button (C) to stop steam supply.
- When using the appliance for the first time, direct the steam jet into a container to remove any water residue in the pipe (any water leakage is caused by the steam condensation inside the pipe). Repeat the above operation also after few minutes of standstill. Anyway, when the nozzle begins to supply steam, always direct the jet toward the floor.

**ATTENTION: When the appliance is not used, always lock the steam push button via the opposite safety cursor (B).**

## APPLICATION OF THE ATTACHMENTS

### Straight nozzle:

fully insert the attachment by pushing it against the appliance fixed part, making sure the pin on the joint fits perfectly into the relevant slot on the nozzle. Turn according to the direction indicated by the arrow (clockwise) on the nozzle; in this way, the attachment remains fixed in the central locking position (Fig. B).

### Round brush and bent nozzle:

Both attachments can be applied both on the straight nozzle (Fig. D) and on the nozzle (Fig. E), by inserting them on the hexagonal end according to the required angle.

**Flexible pipe, Brush for fabrics and glass wiper:**

The flexible pipe (O) must be fitted to the nozzle (F), Fig. F. Then apply the round brush (I), the bent nozzle (M) the straight nozzle (N), and then the brush for fabrics (P) to the hexagonal end on the pipe.

The brush for fabrics is provided with a cloth that can be used for the cleaning of delicate surfaces, such as sofas, armchairs, blankets, mattresses, and cushions (Fig. G). The brush can also be used to freshen up fabrics, removing all creases. Anyway, when using the appliance for the first time or during operation, it is advisable to discharge the steam condensation into a containers to avoid wetting fabrics.

The brush for fabric can be fitted to the glass wiper. To assemble the two attachments, insert the tabs on the base of the fabric brush into the hooks on the base of the glass wiper (Fig. H). Thanks to the glass wiper, windows, mirrors, and glossy surfaces recover their brilliance. It can be used easily also on glass shower cabins, avoiding the problem of the traces of limescale.

**HOW TO FILL THE BOILER WHILE THE APPLIANCE IS BEING USED**

When the water in the boiler tank has run out and you press the button (C) no steam will come out. To refill, carry out the following operations:

- a) unplug the appliance;
- b) wait for about 10 seconds;
- c) carefully unscrew the safety cap (A). Before unscrewing it completely wait for the hissing noise created by residual steam to stop;
- d) unscrew the cap completely and slowly pour a measure of water into the boiler by means of the funnel (H). Take care not to let any water flow out of the tank during this operation;
- e) retighten the safety cap;
- f) insert the plug into the outlet.

**ATTENTION: In case the safety cap (A) does not loosen, wait some minutes to allow the appliance to cool down as there is still some steam under pressure. Press the steam push button (C) to exhaust the residual steam in the boiler and proceed with cap removal again.**

**CLEANING AND MAINTENANCE OF MACHINE**

Unplug the appliance from the outlet before carrying out any operation. Let the appliance cool down completely before putting it away or cleaning it. To ensure appliance's best performance and long life, rinse out the boiler every month to remove any scale deposits. Do not use vinegar or other descaling agents.

Bien que l'appareil soit muni de dispositifs de sécurité, afin d'éviter tout dommage accidentel, lire attentivement les instructions de sécurité et utiliser l'appareil exclusivement selon les indications fournies.

Conserver ce manuel pour toute consultation future. Si vous décidez de donner l'appareil à des tiers, accompagnez-le toujours de son manuel.

Les informations contenues dans ce manuel portent les symboles suivants:



Danger des appareils électroménagers en fonction pour les enfants et les personnes aux capacités limitées



Danger électrique



Risque de dommages dérivants d'autres causes



Remarque relative aux brûlures



Attention dommages matériels

## CONSEILS DE SECURITE

VEUILLEZ LIRE ATTENTIVEMENT CES INSTRUCTIONS



**Danger des appareils électroménagers en fonction pour les enfants et les personnes aux capacités limitées**

1. L'appareil peut être utilisé par des personnes dont les capacités physiques, sensorielles ou mentales sont réduites ou sans expérience ni connaissance de l'appareil à condition qu'elles soient surveillées ou qu'elles aient reçu les instructions nécessaires sur l'usage de l'appareil en toute sécurité et sur les risques qui y sont liés.
2. Cet appareil ne peut pas être utilisé par les enfants. Garder l'appareil et son cordon électrique loin de la portée des enfants.
3. Les enfants ne doivent pas jouer avec l'appareil.
4. Si vous décidez de vous défaire de cet appareil, il est fortement recommandé de le rendre inutilisable en éliminant le câble d'alimentation. Nous conseillons en outre d'exclure toute partie de l'appareil pouvant constituer une source de danger, en particulier pour les enfants qui peuvent se servir de l'appareil pour jouer.
5. Ne laissez pas les parties de l'emballage à la portée des enfants car elles constituent une source potentielle de danger.



## **Danger électrique**

6. Avant de brancher l'appareil, contrôlez que la tension du réseau corresponde à celle indiquée sur la plaquette.
7. Branchez toujours l'appareil à une prise de courant reliée à la terre.
8. Ne laissez jamais l'appareil sans surveillance lorsqu'il est branché au réseau électrique.
9. Débranchez toujours la prise de courant pendant les remplissages.
10. Même quand l'appareil n'est pas en marche, débrancher la prise de courant électrique et le laisser refroidir avant d'insérer ou d'enlever ses composants ou avant de le nettoyer.
11. Vérifier d'avoir toujours les mains sèches avant d'utiliser ou de régler les interrupteurs placés sur l'appareil ou avant de manipuler la fiche et les connexions électriques.
12. Cet appareil est conforme à la directive 2014/35/EU et EMC 2014/30/EU.



## **Risque de dommages dérivants d'autres causes**

13. N'exposez jamais l'appareil aux agents atmosphériques externes (pluie, soleil, etc.).
14.  Ne dirigez jamais le jet de vapeur vers des personnes, des animaux ou des plantes, ou vers des appareils ayant des parties électriques (par ex. des fours).
15. Ne pas plonger le corps du produit, la fiche ni le câble électrique dans l'eau ou autres liquides, et utiliser toujours un chiffon humide pour les nettoyer.
16. Pour débrancher l'appareil, saisir directement la fiche en la débranchant de la prise murale. Ne tirez jamais sur le câble d'alimentation.
17. N'utilisez pas l'appareil s'il est endommagé. Toutes les réparations, y compris le remplacement du cordon d'alimentation, doivent être effectuées impérativement par un Service Après-Vente Ariete ou par des techniciens agréés, afin d'éviter tout risque.
18. Quand il est en marche, l'appareil contient de la vapeur sous pression : une utilisation inappropriée peut être dangereuse. L'appareil est destiné à un usage exclusivement domestique, comme indiqué dans le manuel. Le fabricant décline toute responsabilité quant à d'éventuels dommages dérivant d'une utilisation inappropriée ou erronée du produit.





## Remarque relative aux brûlures

19.  ATTENTION: danger de brûlures
20. Ne touchez pas les superficies chaudes pendant l'utilisation du produit Laissez refroidir les accessoires avant de les remplacer.
21. N'ÉOUVREZ PAS LE BOUCHON DE SURETE DURANT L'EMPLOI.
22. Attention : avant de dévisser le bouchon, procéder comme suit :
  - débrancher le câble d'alimentation de la prise de courant ;
  - décharger la pression résiduelle à l'intérieur de la chaudière en actionnant le bouton de distribution de la vapeur sur la buse et en dirigeant le jet dans un récipient adéquat ;
  - laisser refroidir l'appareil pendant quelques minutes ;
  - dévisser partiellement et lentement le bouchon de sécurité et attendre quelques secondes ;
  - dévisser complètement et ôter le bouchon de sécurité.
23. Ne penchez pas l'appareil à plus de 45° en cours d'utilisation car de l'eau bouillante pourrait sortir en même temps que la vapeur.



## Attention – dommages matériels

24. L'appareil est équipé d'un thermostat qui limite la température, d'un fusible et d'un bouchon de sécurité. Sa conception est conforme aux normes européennes concernant les appareils électroménagers.
25. Avant d'utiliser le produit, assurez-vous que les objets, les surfaces et les tissus à traiter sont résistants ou compatibles avec la température élevée de la vapeur. En particulier sur les sols en terre cuite traitée, surfaces en bois et tissus fragiles comme soie et velours, il est conseillé de consulter les instructions du fabricant et d'effectuer un essai sur un angle caché ou sur un échantillon.
26. Ne pas utiliser dans des piscines contenant de l'eau.
27. Lorsqu'on utilise le tuyau souple, avant de distribuer la vapeur, dirigez le jet dans un récipient afin d'enlever le condensat du tuyau.
28. Ne jamais ajouter de produits décapants, aromatiques, alcoolisés ou détergents à l'intérieur du réservoir d'eau, car ils pourraient endommager l'appareil. Il est conseillé d'utiliser de l'eau du robinet ou de l'eau 50% déminéralisée/50% du robinet en cas d'eau très dure.
29. A la première utilisation après une longue pause, diriger le jet dans un récipient

pour éliminer l'eau en excès.

30. **ATTENTION:** n'utilisez pas la brosse lave-vitre si la surface à traiter est froide. L'écart de température peut en provoquer la rupture. Durant les saisons où la température est particulièrement basse, préchauffer les vitres en distribuant de la vapeur sur toute la surface à traiter à une distance d'environ 40 cm.



31.  Pour l'élimination correcte du produit aux termes de la Directive Européenne 2012/19/EU nous vous prions de lire le feuillet joint au produit.

## CONSERVEZ CES INSTRUCTIONS

### DESCRIPTION DE L'APPAREIL

A Bouchon de sécurité	I Petite brosse ronde
B Curseur de sécurité	L Récipient gradué
C Bouton distribution vapeur 	M Bec incliné
D Poignée	N Bec avec lance
E Voyant allumage	O Tube souple
F Buse	P Brosse pour tissus
G Corps de l'appareil	Q lave-vitre
H Entonnoir	R Linge



### MODE D'EMPLOI:

**Remplissage du réservoir de la chaudière avant utilisation**

**NE JAMAIS DEVISSER LE BOUCHON DE SECURITE (A) AVANT DE S'ETRE ASSURE QUE L'APPAREIL EST DEBRANCHE DE LA PRISE DE COURANT.**

- Dévissez le bouchon de sécurité (A) et retournez l'appareil pour vider complètement la chaudière.
- Au moyen de l'entonnoir (H), versez une mesure (L) d'eau bien pleine dans la chaudière (figure A).
- Revissez le bouchon de sécurité (A).

### Fonctionnement de l'appareil

- Pour allumer l'appareil, brancher la prise du câble d'alimentation au secteur, le voyant (E) s'allume. Au bout de 3/4 minutes, la vapeur est prête.
- Pour éviter l'actionnement accidentel de la distribution vapeur, il faut déplacer le curseur (B) de gauche à droite (); pour débloquer, déplacer le curseur (B) de droite à gauche () (Fig. C).
- Pour procéder à la distribution de la vapeur, appuyer sur la touche (C), après avoir déplacé à gauche le curseur de sécurité (B) (Fig. C). Relâcher la touche (C) pour interrompre la distribution de vapeur.
- A la première utilisation, il est conseillé de diriger le jet de vapeur vers l'intérieur d'un récipient pour éliminer toute trace d'eau résiduelle dans le tube (l'éventuelle sortie d'eau est due à la condensation de la vapeur à l'intérieur du tube). Répéter cette opération même après quelques minutes d'interruption. Dans tous les cas, quand la buse commence à distribuer de la vapeur, il est conseillé de toujours diriger le jet vers le bas.

**ATTENTION:** Lorsque l'appareil n'est pas utilisé, bloquer toujours la touche de distribution vapeur à l'aide du curseur de sécurité (B).

## **APPLICATION DES DIFFÉRENTS ACCESSOIRES**

### ***Bec à lance:***

insérer l'accessoire en le poussant jusqu'à la partie fixe de l'appareil, en s'assurant que le tourillon présent sur l'articulation s'enclenche parfaitement dans l'ouverture située sur le bec ; tourner dans le sens indiqué par la flèche (vers la droite) présente sur le bec; de cette façon, l'accessoire reste fixe dans la position centrale de blocage (Fig. B).

### ***Brosse ronde et bec incurvé:***

Ces deux accessoires peuvent être appliqués soit sur le bec à lance (Fig. D) soit sur la buse (Fig. E), en les insérant correctement sur l'extrémité hexagonale en fonction de l'angle souhaité.

### ***Tuyau souple, brosse pour tissu avec chiffon et accessoire lave-vitres:***

Le tube flexible (O) doit être appliqué sur la buse (F) (Fig. F). Après quoi, sur la partie hexagonale située à l'extrémité du tube, on peut installer le goupillon (I), le bec incliné (M), le bec à lance (N), ou la brosse à tissus (P).

Cette dernière est munie d'un chiffon à appliquer pour le nettoyage des surfaces délicates comme les canapés, les fauteuils, les couvertures, les matelas et les coussins (Fig. G). La brosse permet aussi de rafraîchir les tissus, en éliminant les plis. Dans tous les cas, il est conseillé, aussi bien la première fois que lors des autres utilisations, d'évacuer le condensat de vapeur dans un récipient pour éviter de mouiller les tissus.

Il est possible d'appliquer aussi la brosse à vitres sur la brosse à tissus : pour assembler les deux accessoires, insérer les languettes situées sur la base de la brosse à tissus à l'intérieur des crochets situés sur la base de la brosse à vitres (Fig. H). Avec la brosse à vitres, les vitres, les miroirs et toutes les surfaces brillantes retrouveront leur éclat. Elle est facile à utiliser aussi sur les vitres du box douche, pour éliminer finalement le problème des traces de calcaire.

## **COMMENT EFFECTUER LE REMPLISSAGE DE LA CHAUDIÈRE PENDANT L'UTILISATION**

Lorsque l'eau est terminée, la distribution de vapeur ne se produit plus lorsqu'on appuie sur le bouton (C). Il faut donc effectuer un nouveau remplissage de la manière suivante:

- a) débranchez l'appareil;
- b) attendez environ 10 secondes;
- c) dévissez lentement le bouchon de sécurité (A) et attendez quelques secondes que le sifflement de vapeur cesse définitivement avant de dévisser complètement;
- d) versez une mesure d'eau en utilisant l'entonnoir (H) et en évitant les éclaboussures hors de la chaudière. Pour éviter cette éventualité, il est préférable, après avoir enlevé le bouchon, de verser l'eau lentement dans l'entonnoir;
- e) revissez à fond le bouchon de sécurité;
- f) rebranchez l'appareil à la prise de courant.

**ATTENTION** : Si le bouchon de sécurité (A) ne se dévisse pas, attendre quelques minutes pour que l'appareil se refroidisse, car cela indique la présence de vapeur sous pression. Puis appuyer sur le bouton de distribution (C) pour faire sortir la vapeur résiduelle dans la chaudière et procéder au dévissage du bouchon.

## **NETTOYAGE ET ENTRETIEN**

Avant toute opération, débranchez l'appareil. Avant de ranger l'appareil ou le nettoyer, attendez qu'il ait refroidi. Pour assurer un fonctionnement parfait et durable, il suffit de rincer une fois par mois l'intérieur de la chaudière pour éliminer les résidus de calcaire accumulés. N'utilisez pas de vinaigre ni d'autres substances anti-calcaire.

Obwohl das Gerät mit Sicherheitsvorrichtungen ausgestattet ist, sind die Sicherheitsanweisungen sorgfältig durchzulesen und das Gerät gemäß der darin enthaltenen Beschreibung einzusetzen, damit unbeabsichtigte Schäden vermieden werden können. Bewahren Sie diese Anleitung für ein zukünftiges Nachschlagen auf. Bei einer Weitergabe des Geräts an eine andere Person ist die Anleitung beizufügen. Die Angaben der Anleitung sind wie folgt etikettiert:

 Gefahr für Kinder und Personen mit beschränkten Fähigkeiten

 Stromgefahr

 Auf andere Ursachen rückführbare Gefahr

 Warnung vor Verbrennungen

 Achtung Materialschäden

## WICHTIGE HINWEISE

### LESEN SIE VOR GEBRAUCH AUFMERKSAM DIE VORLIEGENDE GEBRAUCHSANWEISUNG



#### **Gefahr für Kinder und Personen mit beschränkten Fähigkeiten**

1. Geräte können von Personen mit eingeschränkten physischen, sensorischen oder geistigen Fähigkeiten oder mangelnder Erfahrung und Wissen verwendet werden, wenn sie eine angemessene Aufsicht oder ausführliche Anleitung zur Verwendung des Geräts in einer sicheren Weise erhalten haben und wenn sie wenn sie die verbundenen Gefahren verstehen.
2. Dieses Gerät darf nicht von Kindern verwendet werden. Halten Sie das Gerät und die Schnur außerhalb der Reichweite von Kindern.
3. Kinder dürfen nicht mit dem Gerät spielen.
4. Falls dieses Gerät entsorgt werden soll, ist sein Speisekabel abzuschneiden, so dass es nicht mehr funktionsfähig ist. Darüber hinaus sind all die Geräteteile unschädlich zu machen, die vor allem für Kinder, die das Gerät als Spielzeug verwenden könnten, eine Gefahr darstellen.
5. Verpackungsteile nicht in Reichweite von Kindern lassen. Sie stellen eine potentielle Gefahr dar!.



## **Stromgefahr**

6. Bevor das Gerät angeschlossen wird, muß kontrolliert werden, ob die Netzspannung den Angaben auf dem Typenschild des Geräts entspricht.
7. Das Gerät muß an eine geerdete Steckdose angeschlossen werden.
8. Das Gerät nie unbeaufsichtigt lassen solange es am Stromnetz angeschlossen ist.
9. Das Gerät außer Reichweite von Kindern oder ungeeigneten Personen halten.
10. Auch wenn das Gerät eingeschaltet ist, stets den Stecker aus der Steckdose ziehen und das Gerät abkühlen lassen, bevor Teile eingesetzt oder entfernt werden bzw. bevor die Reinigung vorgenommen wird.
11. Vergewissern Sie sich immer, dass Ihre Hände trocken sind, bevor Sie die Schalter am Gerät benutzen oder einstellen, oder bevor Sie den Stecker und die Versorgungsanschlüsse berühren.
12. Dieses Gerät entspricht den Richtlinien 2014/35/EU und EMC 2014/30/EU.



## **Auf andere Ursachen rückführbare Gefahr**

13. Gerät keinen Witterungseinflüssen (Regen, Sonne, usw.) aussetzen.
14.  Den Dampfstrahl nie auf Personen, Tiere, Pflanzen oder elektrische Geräte richten (z.B. in die Backofenröhre).
15. Das Gehäuse, den Stecker und das Stromkabel des Geräts keinesfalls in Wasser oder sonstige Flüssigkeiten tauchen. Verwenden Sie zur Reinigung ein feuchtes Tuch.
16. Direkt am Stecker ziehen, um diesen aus der Wandsteckdose zu führen. Niemals am Kabel ziehen.
17. Beschädigte Geräte nicht benutzen. Um Gefahren zu vermeiden, müssen alle Reparaturen, einschließlich Austausch des Anschlusskabels, ausschließlich vom Ariete Kundendienst oder einem von Ariete autorisiertem Fachelektriker ausgeführt werden.
18. Während des Gebrauchs enthält das Gerät unter Druck stehenden Dampf: unsachgemäße Verwendung kann deshalb gefährlich sein. Das Gerät ist ausschließlich für den Hausgebrauch ausgelegt, wie in der Anleitung angegeben. Der Hersteller verweigert jegliche Haftung für eventuelle Schäden, die durch unsachgemäße oder falsche Verwendung des Geräts zustande kommen.



## Warnung vor Verbrennungen

19. ACHTUNG: Verbrennungsgefahr
20. Bei Gebrauch niemals die heißen Oberflächen am Gerät berühren. Die Zubehörteile vor Austausch abkühlen lassen.
21. WÄHREND DAS GERÄT BENUTZT WIRD, DEN SICHERHEITSVERSCHLUSS NICHT AUFSCHRAUBEN.
22. Achtung: Bevor der Deckel abgeschraubt wird, ist wie folgt vorzugehen:
  - Den Stecker aus der Steckdose ziehen;
  - Den Restdruck aus dem Kessel ablassen, indem die Dampftaste an der Pistole gedrückt wird. Dabei den Dampfstrahl in einen geeigneten Behälter richten;
  - Das Gerät einige Minuten abkühlen lassen;
  - Den Sicherheitsdeckel nur teilweise und langsam aufschrauben und dann einige Sekunden abwarten;
  - Danach kann der Sicherheitsdeckel entfernt werden.
23. Während des Betriebs darf das Gerät nicht um mehr als 45° gekippt werden, zusammen mit dem Dampf könnte kochendes Wasser verschüttet werden.



## Achtung – Materialschäden

24. Das Gerät ist mit einem Thermostat zur Temperaturbegrenzung, einer Schmelzsicherung und einem Sicherheitsverschluß ausgestattet. Das Gerät entspricht den europäischen Normen für Elektrohaushaltsgeräte.
25. Vorm Einsatz des Gerätes feststellen, ob die zu behandelnden Gegenstände, Oberflächen oder Stoffe für den heißen Dampf Geeignet sind. Besonders bei behandelten Terracotta-Böden, Holzböden, empfindlichen Stoffen, wie Seide oder Samt, die Anweisungen des Herstellers beachten. Machen Sie zuerst an einer nicht sichtbaren Stelle einen Versuch.
26. Nicht in mit Wasser gefüllten Schwimmbädern verwenden.
27. Bei Verwendung des Schlauches muss die Pistolendüse in einen Behälter gehalten werden, so dass eventuelles Kondenswasser aus dem Schlauch entleert werden kann.
28. Keinesfalls Entkalker, aromatische oder alkoholhaltige Mittel oder Reinigungsmittel in den Wassertank füllen, da diese das Gerät schädigen können. Es empfiehlt sich, Leitungswasser oder zur Hälfte Leitungswasser und zur Hälfte entmineralisiertes Wasser zu verwenden, falls das Leitungswasser sehr hart ist.

29. Beim ersten Gebrauch bzw. wenn das Gerät längere Zeit nicht benutzt wurde, den Dampfstrahl zunächst in einen Behälter richten, um überschüssiges Wasser zu beseitigen.
30. ACHTUNG: das fenstergummi nicht auf kalten oberflächen verwenden. Der Temperatursprung könnte zu Bruch führen. Während der Jahreszeiten mit besonders niedrigen Temperaturen, die gesamte zu reinigende Fensterscheibe aus einem Abstand von 40 cm mit Dampf vorwärmen.
31.  Für die ordnungsgemäße Entsorgung des Produkts gemäß der europäischen Richtlinie 2012/19/EU lesen Sie bitte die entsprechende Broschüre, die dem Produkt beigelegt ist.

## ANLEITUNG AUFBEWAHREN

### GERÄTEBESCHREIBUNG

- |  |                    |
|--|--------------------|
| A Sicherheitsdeckel  | I Rundbürste       |
| B Sicherheitsschieber  | L Messbecher       |
| C Dampftaste  | M Fugendüse        |
| D Griff  | N Schlitzdüse      |
| E Einschalt-Kontrolllampe  | O Schlauch         |
| F Düse   | P Gewebebürste     |
| G Gehäuse des Geräts   | Q Scheibenreiniger |
| H Trichter   | R Tuch             |



### GEBRAUCHSANLEITUNG

#### Auffüllen des Heizkessels vor Gebrauch

**DEN SICHERHEITSDECKEL (A) KEINESFALLS ABSCHRAUBEN, BEVOR DAS GERÄT NICHT MIT SICHERHEIT VON DER STROMVERSORGUNG GETRENNT WURDE.**

- Den Sicherheitsverschluß (A) abschrauben und das Restwasser im Kessel durch Kippen des Geräts vollständig entleeren.
- Durch den Trichter (H) einen mit Wasser gefüllten Meßbecher (L) in den Kessel einfüllen (Fig. A).
- Den Sicherheitsverschluß (A) wieder festschrauben.

#### Funktion des Geräts

- Zum Einschalten des Geräts den Stecker des Versorgungskabels in die Steckdose stecken. Dadurch leuchtet die Kontrolllampe (E) auf.
- Um eine versehentliche Aktivierung der Dampfausgabe zu verhindern, muss der Drehzeiger (B) von links nach rechts () bewegt werden; zum Entsperren ist der Drehzeiger (B) von rechts nach links () zu bewegen (Abb. C).
- Um mit der Dampfabsaugung fortzufahren, drücken Sie den entsprechenden Knopf (C), nachdem Sie den Sicherheitsschieber (B) nach links bewegt haben (Abb. C). Lassen Sie die Taste (C) los,



um das Abziehen von Dampf zu beenden.

- Bei der ersten Verwendung empfiehlt es sich, den Dampfstrahl zunächst in einen Behälter zu richten, um eventuell vorhandenen Wasserreste aus dem Schlauch zu beseitigen (das eventuelle Austreten von Wasser ist durch das Kondensieren des Dampfes im Inneren des Schlauchs bedingt). Dieser Vorgang sollte auch nach einigen Minuten Betrieb wiederholt werden. Sobald Dampf aus der Pistole austritt, sollte diese immer zum Boden gerichtet werden.

**ACHTUNG: Wenn das Gerät nicht in Betrieb ist, verriegeln Sie die Dampfabgabetaaste immer mit dem Drehzeiger (B).**

## **ANBRINGEN DER EINZELNEN ZUBEHÖRTEILE**

### **Strahldüse:**

das Zubehör einführen, indem man es bis zum festen Teil des Geräts schiebt, wobei man darauf achtet, dass der Stift am Gelenk perfekt in den entsprechenden Schlitz an der Düse passt; in der durch den Pfeil (im Uhrzeigersinn) auf der Düse angegebenen Richtung drehen; auf diese Weise bleibt das Zubehör in der zentralen Verriegelungsposition blockiert (Abb. B).

### **Runde Bürste und gebogene Düse:**

Diese beiden Zubehörteile können sowohl an der Lanzendüse (Abb. D) als auch an der Düse (Fig. E) angebracht werden, indem man sie am Sechskant-Ende entsprechend dem gewünschten Winkel einsetzt.

### **Schlauch, Bürste für Stoffe und Fensterwischer:**

Der Schlauch (O) muss an der Düse (F) befestigt werden (Abb. F). Dann kann der sechseckige Teil am Ende des Schlauches mit der Rundbürste (I), der Schrägdüse (M), der Lanzendüse (N) und schließlich der Stoffbürste (P) versehen werden.

Letztere ist mit einem Tuch ausgestattet, das zur Reinigung empfindlicher Oberflächen wie Sofas, Sessel, Decken, Matratzen und Kissen verwendet werden kann (Abb. G). Mit der Bürste können die Stoffe auch aufgefrischt werden, wobei alle Spuren von Knitterfalten entfernt werden. In jedem Fall wird empfohlen, sowohl bei der ersten Verwendung als auch während des Gebrauchs die Dampfkondensation in einem Behälter abzulassen, um eine Benetzung der Gewebe zu vermeiden.

An die Stoffbürste kann der Abzieher angebracht werden: Um die beiden Zubehörteile zu montieren, müssen die Laschen, die sich an der Basis der Stoffbürste befinden, in die Haken eingeführt werden, die sich an der Basis des Abziehers befinden (Abb. H). Mit der Abzieher-Bürste erhalten Glas, Spiegel und polierte Oberflächen ihren Glanz zurück. Auch einfach auf Duschkabinenglas zu verwenden, wodurch das Problem der Kalkspuren beseitigt wird.

## **AUFFÜLLEN DES WASSERKESSELS WÄHREND DES GERÄTEBETRIEBS**

Ist kein Wasser mehr im Behälter, tritt bei Betätigung des Dampfschalters (C) kein Dampf mehr aus. Das Auffüllen des Wassers muß wie folgt vorgenommen werden:

- a) Den Stecker aus der Steckdose ziehen;
- b) Ungefähr 10 Sekunden warten;
- c) Den Sicherheitsverschluß (A) langsam aufdrehen und vor vollständigem Öffnen einige Sekunden

- warten, bis das Zischen des Wasserdampfs aufgehört hat;
- d) Durch den Trichter (H) einen neuen mit Wasser gefüllten Meßbecher in den Kessel einfüllen. Achten Sie auf Wasserspritzer, die eventuell aus dem Behälter austreten können. Um ein Spritzen von Wasser zu vermeiden, sollte das Wasser nach Öffnen des Sicherheitsverschlusses langsam in den Trichter eingefüllt werden;
- e) Den Sicherheitsverschluß wieder festschrauben;
- f) Den Stecker wieder in die Steckdose stecken.

**ACHTUNG: Sollte sich der Sicherheitsdeckel (A) nicht abschrauben lassen, einige Minuten abwarten, bedeutet dies, dass noch Dampfdruck vorhanden ist. In diesem Fall das Gerät einige Minuten abkühlen lassen, dann die Dampfabgabe (C) drücken, um den restlichen Dampf aus dem Kessel abzulassen. Dann kann der Deckel abgeschraubt werden.**

## **REINIGUNG UND WARTUNG**

Reinigungs- und Wartungsarbeiten dürfen nur ausgeführt werden wenn der Stecker aus der Steckdose abgezogen ist. Bevor das Gerät weggestellt wird oder gereinigt wird, muß es vollständig abgekühlt sein.

Um ein gutes und lang anhaltendes Funktionieren zu gewährleisten, muß das Innere des Heizkessels einmal im Monat zur Beseitigung von Kalkresten ausgespült werden. Keinen Essig oder andere Entkalkungsmittel verwenden.

Aunque el aparato esté dotado con dispositivos de seguridad, para evitar daños accidentales, leer atentamente las instrucciones de seguridad y usar el aparato sólo en el modo descrito en ellas. Guardar este manual para futuras consultas. Cuando se dé el aparato a otras personas, incluir también el manual. Las informaciones contenidas en el presente manual están etiquetadas como se indica a continuación:



Peligro para los niños y las personas con discapacidades derivado de la presencia de electrodomésticos en marcha



Peligro debido a electricidad



Peligro de daños derivados por otras causas



Advertencia relativa a quemaduras



Atención daños materiales

## ADVERTENCIAS IMPORTANTES

### LEER ATENTAMENTE ESTAS INSTRUCCIONES



### **Peligro para los niños y las personas con discapacidades derivado de la presencia de electrodomésticos en marcha**

1. Pueden usar este aparato personas con capacidades físicas, sensoriales o mentales reducidas o sin experiencia ni conocimiento del aparato siempre que estas personas estén vigiladas o se les haya dado una instrucción sobre cómo usar el aparato de manera segura y sobre los riesgos derivados por el uso del mismo.
2. Los niños no deben usar este aparato. Mantener el aparato y el cable fuera del alcance de los niños.
3. Los niños no deben jugar con este aparato.
4. En el caso se decidiera tirar o deshacerse de este aparato, se aconseja cortar el cable de la alimentación para dejarlo inutilizable. Además se aconseja modificar aquellas partes del aparato que pudieran representar un peligro, especialmente para los niños que podrían utilizar el aparato para sus juegos.
5. Los elementos del embalaje no se tienen que dejar al alcance de los niños ya que son potenciales fuentes de peligro.



### **Peligro debido a electricidad**

6. Antes de conectar el aparato a la red de alimentación, controlar que la tensión indicada en la chapa corresponda a la de la red local.
7. Conectar siempre el aparato a una toma con puesta a tierra.
8. No dejar sin vigilancia el aparato mientras está conectado a la red eléctrica.
9. Desenchufar siempre el aparato de la toma de alimentación durante los abastecimientos.
10. Incluso si el aparato no está en marcha, desconectar el enchufe de la toma de corriente eléctrica y dejarlo enfriar antes de introducir o retirar cada una de las partes o de efectuar la limpieza.
11. Asegurarse de tener siempre las manos bien secas antes de utilizar o de regular los interruptores situados en el aparato o antes de tocar el enchufe y las conexiones de alimentación.
12. Este aparato es conforme a la directiva 2014/35/EU y EMC 2014/30/EU.



### **Peligro de daños derivados por otras causas**

13. No dejar el aparato expuesto a agentes atmosféricos (lluvia, sol, etc...)
14.  No dirija nunca el chorro de vapor hacia personas, animales, plantas o bien hacia aparatos que contengan partes eléctricas (ej.: interior de hornos).
15. No sumergir nunca el cuerpo del producto, el enchufe y el cable eléctrico en el agua o en otros líquidos, usar un paño húmedo para limpiarlos.
16. Para desenchufar, coger directamente el enchufe y desconectarlo de la toma de la pared. No desenchufar estirando del cable.
17. No utilizar el aparato si está dañado. Todas las reparaciones, comprendida la sustitución del cable de alimentación, se deben efectuar únicamente en un Centro de Asistencia Ariete o por técnicos autorizados Arietes para prevenir cualquier riesgo.
18. El aparato en marcha contiene vapor a presión: un uso inadecuado podría ser peligroso. El aparato está destinado a un uso exclusivamente doméstico tal como se indica en el manual. La empresa fabricante declina toda responsabilidad por posibles daños causados por un uso inadecuado o incorrecto del producto.



## Advertencia relativa a quemaduras

19.  ATENCION: peligro de quemaduras por liquido caliente
20. No tocar las superficies calientes durante el uso del producto. Dejar enfriar los accesorios antes de sustituirlos.
21. NO ABRA EL TAPÓN DE SEGURIDAD DURANTE EL USO.
22. Atención: antes de desenroscar el tapón, proceder como se indica a continuación:
  - desconectar el cable de alimentación de la toma de corriente;
  - descarga la presión residual del interior de la caldera accionando el pulsador de erogación de vapor en la pistola y dirigiendo el chorro hacia un recipiente adecuado;
  - dejar enfriar el aparato unos minutos;
  - desenroscar de forma parcial y lentamente el tapón de seguridad y esperar unos segundos;
  - desenroscar completamente y retirar el tapón de seguridad.
23. No inclinar el aparato durante el uso a más de 45° grados respecto a la vertical, podría salir agua hirviendo junto al vapor.



## Atención – daños materiales

24. El aparato está equipado con un termostato que limita la temperatura, un termofusible y un tapón de seguridad. Ha sido fabricado conforme a las normas europeas relativas a los electrodomésticos.
25. Antes de utilizar el producto asegúrese que los objetos, las superficies y los tejidos que se desean tratar sean resistentes o compatibles con la elevada temperatura del vapor. En concreto para pisos de terracota tratada, superficies de madera y tejidos delicados, como seda o terciopelo, se aconseja consultar las instrucciones del fabricante y efectuar una prueba sobre una parte escondida o sobre una muestra.
26. No usar en piscinas que contengan agua.
27. Cuando se utiliza el tubo flexible, antes de erogar el vapor, dirigir el chorro dentro de un recipiente para eliminar el eventual condensado del tubo.
28. No añadir nunca productos desincrustantes, aromatizantes, alcohólicos o detergentes dentro del depósito de agua ya que podrían dañar el aparato. Se recomienda el uso de agua del grifo o bien, 50% desmineralizada y 50% del grifo en caso de agua muy dura.

29. Al usar por primera vez o tras una larga pausa, dirigir el chorro hacia un recipiente para eliminar el agua en exceso.
30. ATENCION: no utilizar el cepillo para limpiar el vidrio si la superficie que se debe tratar esta fría. Eventuales diferencias térmicas podrían producir roturas. En temporadas con temperaturas demasiado bajas, calentar antes los vidrios, a través de la emisión de vapor en toda la superficie que se debe tratar desde una distancia de aprox. 40 cm.
31.  Para la correcta eliminación del producto de acuerdo con la Directiva Europea 2012/19/EU, se ruega leer el pertinente folleto anexo al producto.

## GUARDAR ESTAS INSTRUCCIONES

### DESCRIPCIÓN DEL APARATO

- |  |                               |
|--|-------------------------------|
| A Tapón de seguridad   | I Cepillo redondo             |
| B Cursor de seguridad  | L Medidor                     |
| C Pulsador erogación vapor  | M Boquilla inclinada          |
| D Asa  | N Boquilla con forma de lanza |
| E Testigo de encendido   | O Tubo flexible               |
| F Boquilla   | P Cepillo para tejidos        |
| G Cuerpo del aparato   | Q Limpiacristales             |
| H Embudo   | R Paño                        |



### MODO DE EMPLEO:

#### Llenado del depósito caldera antes del empleo

**NO DESENROSCAR NUNCA EL TAPÓN DE SEGURIDAD (A) SIN HABER DESCONECTADO ANTES EL APARATO DE LA TOMA DE CORRIENTE.**

- Desenroscar el tapón de seguridad (A) y volcar el aparato para vaciar completamente la caldera. Mediante el embudo (H) verter una medida (L) de agua
- Llena hasta el nivel máximo en la caldera (figura A).
- Enroscar el tapón de seguridad (A).

#### Funcionamiento del aparato

- Para encender el aparato, conectar el enchufe del cable de alimentación en la toma de corriente, el testigo (E) se encenderá. Tras unos 3/4 minutos, el vapor está listo.
- A fin de impedir la erogación involuntaria de vapor, hay que desplazar el cursor (B) de izquierda a derecha (); para desbloquear, desplazar el cursor (B) de derecha a izquierda ( (Fig. C).
- Para proceder con la erogación de vapor, pulsar el pertinente botón (C), después de haber desplazado a la izquierda el cursor de seguridad (B) (Fig. C). Soltar el botón (C) para interrumpir la erogación de vapor.
- Al usar por primera vez, se recomienda dirigir el chorro de vapor dentro de un contenedor para eliminar todo rastro de agua residual en el tubo (La posible salida de agua se debe a la conden-

sación del vapor en el interior del tubo). Repetir esta acción tras unos minutos de inactividad. En todo caso, cuando la pistola empieza a erogar vapor, se recomienda dirigir siempre el chorro hacia el suelo.

**ATENCIÓN:** *Cuando el aparato no se utiliza, bloquear siempre el botón de erogación de vapor mediante el pertinente cursor de seguridad (B).*

## **APLICACIÓN DE LOS DIFERENTES ACCESORIOS**

### ***Boquilla en forma de lanza:***

introducir el accesorio empujándolo hasta la parte fija del aparato, asegurándose de que el perno presente en la articulación encaje perfectamente en la correspondiente ranura presente en la boquilla; girar en el sentido indicado por la flecha (horario) presente en la boquilla; de este modo el accesorio quedará fijado en la posición central de bloqueo (Fig. B).

### ***Cepillo redondo y Boquilla inclinada:***

Estos dos accesorios se pueden aplicar tanto en la boquilla con forma de lanza (Fig. D) como en la boquilla (Fig. E), introduciéndolos oportunamente en el extremo hexagonal en función del ángulo deseado.

### ***Tubo Flexible, Cepillo para tejidos con paño y accesorio limpiacristales:***

El tubo flexible (O) debe aplicarse en la boquilla (F) (Fig. F). Tras lo cual, se podrán montar en la parte hexagonal situada en el extremo del tubo el cepillo redondo (I), la boquilla inclinada (M), la boquilla con forma de lanza (N) y el cepillo para tejidos (P).

Este último está provisto de un paño que se aplica para la limpieza de superficies delicadas como sofás, sillones, mantas, colchones y cojines (Fig. G) El cepillo también permite refrescar los tejidos, eliminando cualquier arruga. En todo caso, se aconseja, tanto al usar por primera vez como durante su uso, descargar la condensación de vapor en un recipiente para evitar mojar los tejidos.

Al cepillo para tejidos se le puede aplicar el cepillo limpiacristales: para montar estos dos accesorios hay que introducir las lengüetas colocadas en la base del cepillo para tejidos dentro de los ganchos presentes en la base del cepillo limpiacristales (Fig. H). Con el cepillo limpiacristales, los vidrios, espejos y superficies pulidas recuperarán su esplendor. También es cómodo de usar en los vidrios de las cabinas ducha, para eliminar el problema de los rastros de cal.

## **LLENADO DE LA CALDERA DURANTE EL EMPLEO**

Cuando se acaba el agua, accionando el pulsador (C) no se produce la erogación del vapor. Para efectuar un nuevo llenado proceder de la siguiente manera:

- a) desenchufar el aparato de la toma de alimentación;
- b) esperar 10 minutos aproximadamente;
- c) desenroscar lentamente el tapón de seguridad (A) y esperar algunos segundos que pare el silbido de vapor antes de desenroscarlo completamente;
- d) introducir una nueva medida de agua utilizando el apropiado embudo (H), teniendo cuidado con las posibles salpicaduras de agua que podrían salir por la caldera. Para solucionar este posible efecto se aconseja, después de haber desenroscado completamente el tapón, verter el agua en el embudo lentamente;

- e) desenroscar completamente el tapón de seguridad;
- f) enchufar el aparato en la toma de corriente.

**ATENCIÓN:** *En el caso de que el tapón de seguridad (A) no se desenrosque, esperar unos minutos para que se enfríe el aparato ya que contiene todavía vapor a presión. Después, pulsar el pulsador de erogación (C) para dejar salir el vapor residual de la caldera e intentar de nuevo desenroscar el tapón.*

## **LIMPIEZA Y MANTENIMIENTO**

Desenchufar el aparato de la toma de alimentación antes de efectuar cualquier tipo de operación. Antes de guardar el aparato o de limpiarlo, esperar hasta que se haya enfriado. Para garantizar un funcionamiento óptimo y prolongado a lo largo del tiempo, es suficiente enjuagar cada mes el interior de la caldera para eliminar los restos de calcáreo acumulados. No usar vinagre u otras sustancias descalcificantes.



Embora este aparelho seja dotado de dispositivos de segurança, para evitar danos acidentais, leia atentamente as instruções de segurança e use o aparelho somente como descrito neste manual. Guarde o presente manual para futuras consultas. Quando o aparelho passar para outro utilizador, inclua o presente manual. As informações contidas no presente manual estão assinaladas da seguinte maneira:



Perigo para as crianças e as pessoas com capacidades limitadas de eletrodomésticos em funcionamento



Perigo eléctrico



Perigo de danos derivados de outras causas



Advertência sobre queimaduras



Atenção danos materiais

## ADVERTÊNCIAS IMPORTANTES

### LER ATENTAMENTE ESTAS INSTRUÇÕES



### **Perigo para as crianças e as pessoas com capacidades limitadas de eletrodomésticos em funcionamento**

1. O aparelho pode ser utilizado por pessoas com capacidades físicas, sensoriais ou mentais reduzidas ou sem experiência e conhecimento do aparelho desde que as mesmas sejam vigiadas ou tenham recebido as devidas instruções sobre a utilização segura do aparelho e sobre os riscos inerentes.
2. Este aparelho não pode ser utilizado por crianças. Mantenha o aparelho e o cabo de alimentação fora do alcance das crianças.
3. As crianças não devem brincar com o aparelho.
4. Caso se decida a descartar como lixo este aparelho, recomendamos que o deixe inoperante, cortando o cabo de alimentação. Recomendamos também que deixe inócuas as partes do aparelho que possam representar um perigo, especialmente para as crianças, que podem utilizar o aparelho como um brinquedo.
5. Os elementos da embalagem não devem ser deixados ao alcance de crianças pois são potenciais fontes de perigo. los niños ya que son potenciales fuentes de peligro.



### **Perigo eléctrico**

6. Antes de ligar o aparelho à rede de alimentação, verifique se a tensão indicada na placa corresponda àquela da rede local.
7. Ligue sempre o aparelho à uma tomada com ligação à terra.
8. Nunca deixe o aparelho não vigiado enquanto o mesmo estiver ligado à rede eléctrica.
9. Durante os abastecimentos, extraia sempre a ficha da tomada.
10. Mesmo com o aparelho parado, desligue a ficha da tomada e deixe-o arrefecer antes de montar ou desmontar os seus componentes e antes da limpeza.
11. Assegure-se de estar sempre com as mãos bem secas antes de utilizar o aparelho, regular os interruptores e antes de ligar a ficha na tomada e efectuar as ligações de alimentação.
12. Este aparelho está em conformidade com a diretiva 2014/35/EU e EMC 2014/30/EU.



### **Perigo de danos derivados de outras causas**

13. Não deixar o aparelho exposto aos agentes atmosféricos (chuva, sol, etc.).
14.  Nunca dirigir o jacto de vapor na direcção de pessoas, animais, plantas ou mesmo de aparelhos que contenham partes eléctricas (p. ex.: interiores de fornos).
15. Nunca passe o corpo do aparelho, a ficha e o cabo eléctrico por água ou outros líquidos, use um pano húmido para a limpeza destas partes.
16. Para desligar a ficha, segurá-la directamente e retirá-la da tomada na parede. Nunca a desligar puxando-a pelo cabo.
17. Não utilize o aparelho se estiver danificado. A fim de prevenir qualquer tipo de risco, todas as reparações, incluída a substituição do cabo devem ser executadas exclusivamente pelo Centro de Assistência Ariete.
18. O aparelho quando utilizado contém vapor sob pressão: uma utilização imprópria pode ser perigosa. O aparelho foi concebido para uso exclusivamente doméstico, como indicado no manual. A sociedade produtora declina toda responsabilidade por eventuais danos derivantes de utilização imprópria ou errada do produto.



## **Advertência sobre queimaduras**

19.  ATENÇÃO: perigo de queimaduras
20. Não toque nas superfícies quentes durante o uso do aparelho. Deixe arrefecer os acessórios antes de substituí-los.
21. **NÃO ABRIR A TAMPA DE SEGURANÇA DURANTE O USO.**
22. Atenção: ante de abrir a tampa:
  - Desligue a ficha da tomada;
  - Descarregue a pressão residual da caldeira, por meio do botão de saída do vapor na pistola, apontando o jato para um recipiente;
  - Deixe o aparelho arrefecer por alguns minutos;
  - Desaparafuse parcialmente e lentamente a tampa de segurança e espere alguns segundos;
  - Desaparafuse completamente e remova a tampa de segurança.
23. Durante o uso, nunca incline o aparelho mais de 45° graus, perigo de saída de água a ferver junto com o vapor.



## **Atenção – danos materiais**

24. O aparelho está equipado com um termostato que limita a temperatura, com um fusível térmico e um tampão de segurança. Foi construído em conformidade com as normas europeias relativas aos electrodomésticos.
25. Antes de utilizar o produto, certificar-se que os objetos, as superfícies e os tecidos a serem tratados sejam resistentes ou compatíveis à elevada temperatura do vapor. Especialmente em pisos de cerâmica tratada, superfícies de madeira e tecidos delicados, como seda e veludo, aconselha-se consultar as instruções do fabricante e executar um teste em uma pequena superfície que não fique visível.
26. Não utilize em piscinas com água.
27. Quando se utiliza o tubo flexível, antes de iniciar a produzir vapor, apontar o jacto para um recipiente de modo a libertar o tubo de possível condensação.
28. Não adicione produtos desincrustantes, aromáticos, alcoólicos ou detergentes dentro do reservatório de água, pois poderiam danificar o aparelho. Aconselha-se o uso de água da torneira ou 50% desmineralizada e 50% da torneira, no caso de água muito dura.
29. Na primeira utilização e após uma longa pausa, aponte o jato em um recipiente

para eliminar a água em excesso.

30. **ATENÇÃO:** não utilizar a escova limpia-vidros se a superfície a tratar estiver fria. A variação repentina de temperatura poderá provocar a ruptura do vidro. Nas estações com temperaturas muito baixas, preaqueça os vidros, através da emissão de vapor sobre toda a superfície a tratar de uma distância de aproximadamente 40 cm.



31. Para a correta eliminação do produto, nos termos da Diretiva Europeia 2012/19/EU, leia o folheto em anexo.

## GUARDE ESTAS INSTRUÇÕES

### DESCRIPCIÓN DEL APARATO

A Tampa de segurança	I Escovinha redonda
B Cursor de segurança	L Medidor
C Botão de emissão do vapor	M Bico inclinado
D Pega	N Bico de lança
E Led de ligação	O Tubo flexível
F Bico	P Escova para tecidos
G Corpo do aparelho	Q Limpa-vidros
H Funil	R Pano

### MODO DE EMPREGO:

#### Enchimento da caldeira antes do uso

**NÃO ABRA A TAMPA DE SEGURANÇA (A) ANTES DE VERIFICAR SE O APARELHO ESTÁ DESLIGADO DA TOMADA.**

- Desenrosque a tampa de segurança (A) e vire o aparelho para esvaziar completamente a caldeira.
- Com o auxílio do funil (H) deite na caldeira uma medida (L) de água cheia até ao nível máximo (Fig. A).
- Enrosque novamente a tampa de segurança (A).

#### Funcionamento do aparelho

- Para ligar o aparelho, insira a ficha na tomada, o led (E) acender-se-á. Após cerca de 3/4 minutos, o vapor está pronto.
- A fim de impedir a ativação acidental da saída do vapor, é necessário deslocar o cursor (B) da esquerda para a direita (); para desbloquear, desloque o cursor (B) da direita para a esquerda ( (Fig. C).
- Para ativar a saída de vapor, prima o botão (C), depois de ter deslocado para a esquerda o cursor de segurança (B) (Fig. C). Solte o botão (C) para interromper a saída do vapor.
- Na primeira utilização, é aconselhável apontar o jato de vapor para dentro de um recipiente de modo a eliminar toda a água residual presente no tubo (a eventual saída da água deve-se à

condensação do vapor dentro do tubo). Repita esta operação mesmo após alguns minutos de inatividade. Em todo caso, quando a pistola começa a lançar vapor, aconselha-se apontar sempre o jato para o chão.

**ATENÇÃO:** *Quando o aparelho não for utilizado, bloqueie sempre o botão de saída do vapor por meio do cursor de segurança (B).*

## **APLICAÇÃO DOS VÁRIOS ACESSÓRIOS**

### **Bocal de lança:**

Monte o acessório encaixando-o na parte fixa do aparelho, verificando se o pino presente na articulação entra na fenda presente no bico; rode no sentido indicado pela seta (horário) presente no bico; deste modo, o acessório permanece fixo na posição central de bloqueio (Fig. B).

### **Escova redonda e bico inclinado:**

Estes dois acessórios podem ser montados quer no bico de lança (Fig. D) que no bico (Fig. E), encaixando-os na extremidade hexagonal de acordo com o ângulo desejado.

### **Tubo flexível, Escova para tecidos com pano e limpa-vidros:**

O tubo flexível (O) deve ser encaixado no bico (F) (Fig. F). Depois, na parte hexagonal posta na extremidade do tubo podem ser montados a escovinha redonda (I), o bico inclinado (M), o bico de lança (N) e, por fim, a escova para tecidos (P).

Esta última traz um pano que pode ser utilizado para limpar superfícies delicadas como sofás, poltronas, cobertores, colchões e almofadas (Fig. G). A escova também é útil para refrescar os tecidos, removendo as pregas. Mas cuidado, antes da primeira utilização ou durante o uso, descarregue a condensação de vapor num recipiente para evitar molhar os tecidos.

Na escova para tecidos pode ser montada a escova limpa-vidros: para montar os dois acessórios, insira as linguetas postas na base da escova para tecidos nos ganchos postos na base da escova limpa-vidros (Fig. H). Com a escova limpa-vidros, vidros, espelhos e superfícies brilhantes ganham de novo brilho. É útil também para limpar resguardos de duche, eliminando o problema do calcário.

## **COMO EFECTUAR O ENCHIMENTO DA CALDEIRA**

Quando a água acabar, ao carregar no botão (C) não haverá mais a distribuição do vapor. Portanto para executar um novo abastecimento:

- a) retira a ficha da tomada de alimentação;
- b) aguarde durante aproximadamente 10 segundos;
- c) desaperte lentamente a tampa de segurança (A) e, antes de desenroscá-la completamente, aguarde alguns segundos até cessar o ruído de vapor;
- d) utilizando o funil específico (H), introduza uma medida de água prestando atenção a eventuais salpicos de água que poderiam sair da caldeira. Para isso, depois de ter completamente desenroscado a tampa, é aconselhável deitar lentamente a água no funil;
- e) enrosque outra vez completamente a tampa de segurança;
- f) introduza novamente a ficha na tomada de corrente.

**ATENÇÃO:** *Se a tampa de segurança (A) não abrir, espere alguns minutos de modo a deixar o aparelho arrefecer, pois ainda deve contar vapor sob pressão. Depois, carregue no botão de vapor (C) para descarregar o vapor residual da caldeira e volte a abrir a tampa.*

## **LIMPEZA E MANUTENÇÃO**

Antes de efectuar qualquer operação, retire a ficha da tomada de corrente.

Antes de guardar o aparelho ou efectuar a sua limpeza, aguarde seu arrefecimento total. Para maior longevidade do aparelho e melhor funcionamento do aparelho é suficiente lavar com água, todos os meses, o interior da caldeira para eliminar os resíduos calcários acumulados. Não use vinagre ou outras substâncias desincrustantes.

Ook al is dit apparaat uitgerust met beveiligingen moet u, om toevallige schade te vermijden, aandachtig de waarschuwingen lezen en het apparaat alleen gebruiken zoals in deze instructies wordt beschreven.

Bewaar deze gebruiksaanwijzingen om ze later opnieuw te kunnen raadplegen. Als u dit apparaat aan anderen doorgeeft, geef dan ook de gebruiksaanwijzingen mee.

De informatie in deze gebruiksaanwijzing is vergezeld van de volgende labels:



Gevaar voor kinderen en mensen met beperkte vermogens om met huishoudapparaten te werken



Gevaar door elektriciteit



Gevaar voor schade met andere oorzaken



Waarschuwing voor brandwonden



Opgelet - materiële schade

## BELANGRIJKE WAARSCHUWINGEN

### LEES AANDACHTIG DEZE GEBRUIKSAANWIJZINGEN



#### **Gevaar voor kinderen en mensen met beperkte vermogens om met huishoudapparaten te werken**

1. Dit apparaat mag worden gebruikt door mensen met beperkte fysieke, zintuiglijke of mentale vermogens, of mensen zonder ervaring met en kennis van het apparaat, mits deze personen worden gecontroleerd of ze de instructies hebben ontvangen over het veilig gebruik van het apparaat en de risico's die eraan zijn verbonden.
2. Dit apparaat mag niet worden gebruikt door kinderen. Houd het apparaat en het stroomsnoer buiten het bereik van kinderen.
3. Kinderen mogen niet met dit apparaat spelen.
4. Als het apparaat moet worden ontmanteld, maakt u het eerst onbruikbaar door het stroomsnoer door te knippen. Wij raden ook aan om alle onderdelen van het apparaat die gevaarlijk kunnen zijn, vooral voor kinderen die ermee zouden kunnen spelen, ongevaarlijk te maken.
5. Ook de verpakkingselementen zijn een bron van gevaar en mogen dus niet binnen bereik van kinderen worden gelaten.



### **Gevaar door elektriciteit**

6. Voordat u het apparaat op het stroomnet aansluit, controleert u of de spanning op het label overeenstemt met die van het stroomnet.
7. Sluit het apparaat altijd aan op een geaard stopcontact.
8. Laat het apparaat niet onbewaakt achter als het aangesloten is op het stroomnet.
9. Haal altijd de stekker uit het stopcontact als u het apparaat moet bijvullen.
10. Ook als het apparaat niet werkt, haalt u de stekker uit het stopcontact en laat u het afkoelen voordat u afzonderlijke delen van het apparaat demonteert of monteert of voordat u het reinigt.
11. Controleer altijd of uw handen perfect droog zijn voordat u de schakelaars op het apparaat gebruikt of regelt of voordat u de stekker of het stroomsnoer aanraakt.
12. Dit apparaat voldoet aan de richtlijnen 2014/35/EU en EMC 2014/30/EU.



### **Gevaar voor schade met andere oorzaken**

13. Het apparaat niet blootstellen aan regen, zon en wind.
14.  Richt de stoom nooit op mensen, dieren of planten of op apparatuur met elektrische componenten (bijv. de binnenkant van een oven).
15. Dompel de body van het product, de stekker en het stroomsnoer nooit onder in water of andere vloeistoffen, maar maak deze schoon met een vochtige doek.
16. Pak de stekker beet om hem uit het stopcontact te trekken. Trek de stekker nooit uit het stopcontact door aan het stroomsnoer te trekken.
17. Gebruik het apparaat niet als het beschadigd is. laat alle reparaties, inclusief het vervangen van het stroomsnoer, over aan een servicecentrum van Ariete of door Ariete erkende elektriciens, om elk risico te voorkomen.
18. Als het apparaat werkt, bevat het stoom onder druk: oneigenlijk gebruik kan dus gevaarlijk zijn. Dit apparaat is uitsluitende bestemd voor huishoudelijk gebruik zoals voorgeschreven in de gebruiksaanwijzing. De producent van het apparaat wijst elke aansprakelijkheid af voor eventuele schade die het gevolg is van een oneigenlijk of verkeerd gebruikt product.





## Waarschuwing voor brandwonden

19.  OPGELET: gevaar voor brandwonden.
20. Raak de hete oppervlakken niet aan terwijl u met het apparaat werkt. Laat de accessoires afkoelen voordat u ze vervangt.
21. OPEN DE VEILIGHEIDSDOP NIET TIJDENS HET GEBRUIK.
22. Opgelet: ga als volgt te werk voordat u de dop opendraait:
  - haal het stroomsnoer met de stekker uit het stopcontact;
  - laat al het stoom onder druk uit de ketel komen. Gebruik hiervoor de stoomknop op het pistool en richt de stoom in een vat;
  - laat het apparaat enkele minuten lang afkoelen;
  - schroef de veiligheidsdop gedeeltelijk en langzaam open en wacht enkele seconden;
  - schroef de dop nu volledig open en verwijder hem.
23. Houd het apparaat terwijl u ermee werkt niet schuiner dan 45° omdat er anders samen met de stoom kokend heet water uit kan komen.



## Opgelet - materiële schade

24. Op dit apparaat zit een thermostaat om de temperatuur te beperken, een zekering en een veiligheidsdop. Het is gebouwd volgens de Europese normen voor elektrische huishoudapparaten.
25. Voordat u het product gebruikt, controleert u of de voorwerpen, oppervlakken en stoffen die u moet reinigen bestand zijn tegen of compatibel zijn met de hoge temperatuur van de stoom. Wij raden vooral aan om vloeren van behandelde aardewerken tegels, houten oppervlakken, delicate stof zoals zijde of fluweel, eerst de instructies van de fabrikant te lezen en het apparaat uit te proberen op een verborgen stukje of een monster ervan.
26. Niet in zwembaden gebruiken die met water gevuld zijn.
27. Als u de slang gebruikt, richt dan voordat u stoom spuit, de straal in een vat zodat eerst het eventuele condens uit de slang kan komen.
28. Voeg nooit bijtende, geparfumeerde, alcohol bevattende producten of reinigingsmiddelen toe aan het water in de tank want deze producten kunnen het apparaat beschadigen. Wij raden aan om kraantjeswater te gebruiken of 50% gedemineeraliseerd water en 50% kraantjeswater als dit laatste erg hard is.
29. Bij het eerste gebruik of na een lange stilstandperiode richt u de spuit in een vat

om eventueel water te elimineren.

30. OPGELET: gebruik de borstel voor de ramen niet als het glas koud is. Een groot temperatuurverschil kan het glas doen breken. In seizoenen met bijzonder lage temperaturen moet u de ramen voorverwarmen door op het volledige oppervlak stoom te richten waarbij u het apparaat op ongeveer 40 cm van het glas houdt.
31.  Lees het met het product meegeleverde blad met instructies voor de verwerking van het afval van dit product in overeenstemming met de Europese Richtlijn 2012/19/EU.

## BEWAAR DEZE GEBRUIKSAANWIJZINGEN ALTIJD

### BESCHRIJVING VAN HET APPARAAT

- |   |                        |
|---|------------------------|
| A Veiligheidsdop  | I Ronde borstel        |
| B Veiligheidscursor   | L Maatbeker            |
| C Stoomknop  | M Schuine spuit        |
| D Handvat   | N Lans                 |
| E Lampje "apparaat ingeschakeld"  | O Slang                |
| F Spuit   | P Textielopzetstuk     |
| G Body van het apparaat   | Q Opzetstuk voor ramen |
| H Trechter  | R Doek                 |



### GEBRUIKSAANWIJZINGEN:

De tankketel vullen voor het gebruik.

**SCHROEF DE VEILIGHEIDSDOP (A) NOOIT LOS VOORDAT U ER ZEKER VAN BENT DAT DE STEKKER NIET MEER IN HET STOPCONTACT ZIT.**

- Schroef de veiligheidsdop (A) los en houd het apparaat ondersteboven om al het water uit de ketel te laten wegvloeden.
- Giet met behulp van de trechter (H) een maatbeker (L) gevuld met water tot aan het maximum peil in de ketel (Afb. A).
- Schroef de veiligheidsdop (A) weer vast.

### Werking van het apparaat

- Om het apparaat in te schakelen, steekt u de stekker van het stroomsnoer in het stopcontact zodat het lampje (E) gaat branden. Na ongeveer 3 tot 4 minuten is de stoom klaar.
- Om te voorkomen dat ongewild stoom uit het apparaat komt, moet eerst de cursor (B) van links naar rechts worden verplaatst (); Om het apparaat te deblokken, verplaatst u de cursor (B) van rechts naar links () (Afb. C).
- Om stoom te spuiten, drukt u de daarvoor bedoelde stoomknop (C) in nadat u de veiligheidscursor (B) naar links heeft verplaatst (Afb. C). Laat de knop (C) los om geen stoom meer te spuiten.

- De eerste keer raden wij aan om de stoom in een vat te richten om elk spoor van water dat nog in de slang zit eruit te laten komen (dit water is te wijten aan het stoomcondens in de slang). Doe dit ook als u het apparaat enkele minuten lang niet heeft gebruikt. Wij raden hoe dan ook aan om, zodra er stoom uit het pistool komt, de straal altijd naar onder te richten.

**OPGELET: Als u het apparaat niet gebruikt, moet u de stoomknop altijd blokkeren met de daarvoor bedoelde veiligheidscurser (B).**

## DE OPZETSTUKKEN GEBRUIKEN

### **Lans:**

duw de lans tot tegen het vaste gedeelte van het apparaat en zorg ervoor dat de spil in het scharnier perfect in de bijbehorende opening in de lans valt; draai in de richting van de pijl (naar rechts) op de lans; op deze manier is het opzetstuk in het midden vergrendeld (Afb. B).

### **Ronde borstel e schuine spuit:**

Beide opzetstukken kunnen zowel op de lans (Afb. D) als op de spuit (Afb. E) worden gemonteerd. Steek ze op het zeskantige uiteinde in de door u gewenste schuine stand.

### **Slang, hulpstuk voor gordijnen met doek en opzetstuk voor ramen:**

De slang (O) moet op de spuit (F) worden gemonteerd (Afb. F). Hierna kunt u op het zeskantige gedeelte aan het uiteinde van de slang de ronde borstel (I), de schuine spuit (M), de lans (N) of tot slot het textielopzetstuk (P) monteren.

Dit laatste heeft een doek die erop moet worden vastgemaakt om delicate oppervlakken zoals sofa's, stoelen, dekens, matrassen en kussens te reinigen (Afb. G) Met de borstel kunt u textiel opfrissen en rimpels verwijderen. Wij raden hoe dan ook aan om zowel de eerste keer als tijdens elk gebruik, het stoomcondens in een vat af te tappen om het stof niet nat te maken.

Op het textielopzetstuk kan het opzetstuk voor ramen worden gemonteerd: om deze twee opzetstukken te assembleren, steekt u de lipjes onderaan op de textielborstel in de haakogen onderaan op het opzetstuk voor ramen (Afb. H). Met het opzetstuk voor ramen gaan glas, spiegels en glanzende oppervlakken weer schitteren. U kunt het ook gemakkelijk gebruiken om douchepanelen te reinigen en elk spoor van kalk te verwijderen.

## DE KETEL VULLEN TIJDENS HET GEBRUIK

Als de ketel leeg is en u drukt op de knop (C) komt er geen stoom meer uit het apparaat. Vul de ketel op de volgende manier weer met water:

- a) haal de stekker uit het stopcontact;
- b) wacht ongeveer 10 seconden;
- c) draai langzaam de veiligheidsdop (A) los en wacht en wacht enkele seconden totdat u de stoom geen sissend geluid meer hoort maken voordat u de dop volledig losdraait;
- d) giet een nieuwe maatbeker water in de ketel met behulp van de daarvoor bedoelde trechter (H) en pas op voor water dat uit de ketel kan spatten. Om dit te voorkomen, raden wij aan om, nadat u de dop volledig heeft losgedraaid, het water langzaam in de trechter te gieten;
- e) schroef de veiligheidsdop weer volledig aan;
- f) steek de stekker weer in het stopcontact.

**OPGELET:** Als u de veiligheidsdop (A) niet kunt losdraaien, wacht dan enkele minuten om het apparaat af te laten koelen omdat er nog stoom onder druk in zit. Druk op de stoomknop (C) om de resterende stoom uit de ketel te laten komen en verwijder dan de dop.

## **REINIGING EN ONDERHOUD**

Voordat u wat dan ook doet, haalt u de stekker uit het stopcontact. Voordat u het apparaat wegzet of reinigt, laat u het afkoelen. Om het apparaat zo lang mogelijk te laten meegaan en perfect te laten werken, hoeft u slechts maandelijks de ketel uit te spoelen om elke vorm van kalkaanslag te verwijderen. Gebruik geen azijn of andere ontkalkingsmiddelen.

Selvom apparatet er udstyret med sikkerhedsanordninger, skal man nøje læse sikkerhedsvejledningerne og kun bruge apparatet til det som det er beregnet til, for således at undgå utilsigtede skader. Gem manualen til senere anvendelse. Når apparatet gives til andre, skal man ligeledes give manualen med.

Oplysningerne der findes i denne manual, er mærket som følgende:

 Farer for børn og personer med begrænsede evner, med igangværende el-apparater

 Farer der begrundes elektricitet

 Farer for skader der opstår af andre årsager

 Advarsler vedrørende forbrændinger

 Bemærk – materielle skader

## VIGTIGE ADVARSLER

### LÆS VEJLEDNINGERNE NØJE



#### **Farer for børn og personer med begrænsede evner, med igangværende el-apparater**

1. Apparatet må gerne bruges af personer med nedsatte fysiske, sensoriske eller mentale evner, eller af personer med manglende erfaring eller det nødvendige kendskab til apparatet, blot de overvåges eller efter at de har modtaget vejledninger i hvorledes apparatet bruges sikkert, og om hvilke farer der medfølger bruget af selve apparatet.
2. Apparatet må ikke bruges af børn. Hold apparatet og dets ledning fjernt fra børns rækkevidde.
3. Børn må ikke lege med apparatet.
4. Såfremt man beslutter sig for at bortskaffe apparatet som affald, anbefales det at gøre dette ubrugeligt, ved at skære strømledningen over. Derudover anbefales det at uskadeliggøre de dele af apparatet der kunne udgøre en fare, især for børn der kunne bruge apparatet til deres lege.
5. Emballageelementerne må ikke efterlades indenfor børns rækkevidde, eftersom at de kunne være en potentiel farekilde.



### **Fare der begrundes elektricitet**

6. Inden man slutter apparatet til elnettet, skal man tjekke om spændingen der findes på typeskiltet svarer til den der findes i det lokale elnet.
7. Tilslut altid apparatet til en stikkontakt der har jordforbindelse.
8. Efterlad ikke apparatet uovervåget, mens det er tilsluttet elnettet.
9. Træk altid stikket ud under påfyldning.
10. Man skal, selv når apparatet ikke er i funktion, trække stikket ud af stikkontakten inden man isætter eller fjerner enkelte dele, eller inden rengøring.
11. Vær sikker på altid at have godt tørre hænder inden man bruger eller inden man regulerer knapperne der findes på apparatet, eller inden man rører ved stikket og strømforsyningsforbindelserne.
12. Apparatet er i overensstemmelse med direktiv 2014/35/EU og EMC 2014/30/EU.



### **Farer for skader der opstår af andre årsager**

13. Efterlad ikke apparatet så det udsættes for vejrpåvirkninger (regn, sol, osv. ...).
14.  Ret aldrig dampstrålen mod personer, dyr, planter eller mod apparater der indeholder elektriske dele (som f.eks.: indre dele i en ovn).
15. Dyp aldrig apparatlegemet, stikket og strømledningen i vand eller andre væsker, brug en fugtig klud til deres rengøring.
16. Når man trækker stikket ud, skal man tage direkte om det. Træk det aldrig ud ved at hive i ledningen.
17. Brug ikke apparatet hvis det er beskadiget. Samtlige reparationer, herunder udskiftning af strømledning, må udelukkende skiftes ud hos et Ariete Assistancecenter eller af Ariete teknikere, for at undgå enhver risiko.
18. Apparatet her indeholder damp under tryk: et forkert brug kunne være farligt. Apparatet er udelukkende beregnet til husligt brug, netop som vist i manualen. Fabrikanten anses som værende uansvarlig for skader, der kunne opstå som følge af et uegnet og forkert brug af produktet.



## Advarsler der vedrører forbrændinger

19. BEMÆRK: fare for forbrænding.
20. Rør ikke ved de varme overflader under produktets brug. Lad tilbehøret afkøle inden det skiftes ud.
21. ÅBN IKKE SIKKERHEDSPROPPEN UNDER BRUG.
22. Bemærk: inden man skruer proppen af, skal man gøre følgende:
  - kobl strømledningen fra stikkontakten;
  - aflad det resterende tryk indeni kedlen, ved at trykke på knappen til damplevering på pistolen, og ret strålen ned i dertil bestemt beholder;
  - lad apparatet afkøle nogle minutter;
  - skru sikkerhedsproppen delvist og forsigtigt af og vent i nogle sekunder;
  - skru nu sikkerhedsproppen helt af og fjern den.
23. Hæld ikke apparatet mere end 45 grader i forhold til lodret stilling under brug, der kunne komme kogende vand ud sammen med dampen.



## Bemærk – materielle skader

24. Apparatet er udstyret med en termostat der begrænser temperaturen, termosikring og en sikkerhedsprop. Dens opbygning er i overensstemmelse med de europæiske normer der vedrører elektriske husholdningsapparater.
25. Inden man bruger produktet, skal man sikre sig at tingene, overfladerne og tekstilerne der skal behandles er modstandsdygtige eller kompatible med dampens høje temperaturer. Det anbefales, især for sarte overflader i træ og tekstiler, såsom silke eller velour, at konsultere fabrikantens instruktioner og foretage en prøve på et lille gemt sted eller på en prøve.
26. Må ikke anvendes i svømmebassiner der indeholder vand.
27. Når man bruger slangen, skal man inden man begynder damplevering, rette dampstrålen ned i en beholder, således at slangen frigøres for eventuel kondens.
28. Tilsæt aldrig produkter der er ætsende, aromatiske, spritholdige eller rensmidler i vandbeholderen, eftersom at de kunne beskadige apparatet. Det anbefales at bruge vandhanevand eller 50% demineraliseret og 50% vandhanevand, i tilfælde af meget hårdt vand.
29. Ved første anvendelse eller efter en lang pause, skal man rette dampstrålen i en beholder for at fjerne det overskydende vand.

30. BEMÆRK: anvend ikke vinduesskraberer hvis overfladen der skal behandles er kold. Det eventuelle temperaturudsving kunne forårsage ødelæggelse. Under især kolde årstider, skal man forvarme ruderne, gennem dampudsending på hele overfladen, der skal behandles, med en afstand på cirka 40 cm.



31.  or en korrekt bortskaffelse af produktet, i henhold til Europa-direktivet 2012/19/EU, bedes man læse vejledningen der er vedlagt produktet.

## OPBEVAR ALTID DISSE VEJLEDNINGER

### BESKRIVELSE AF APPARATET

A Sikkerhedsprop	I Rundbørste
B Sikkerhedsskyder	L Målebæger
C Dampknap 	M Bøjet dyse
D Håndgreb	N Lanseformet dyse
E Tændingskontrollampe	O Slange
F Dyse	P Tekstilbørste
G Apparategeme	Q Vinduesskraber
H Tragt	R Klud



### ANVENDELSE:

#### Påfyldning af kedelbeholder inden brug

**SKRU ALDRIG SIKKERHEDSPROPPEN (A) AF, INDEN MAN ER SIKKER PÅ AT APPARATET ER KOBLET FRA STIKKONTAKTEN.**

- Skru sikkerhedsproppen (A) af og omvend apparatet for at tømme kedlen fuldstændigt.
- Ved hjælp af tragten (H) skal man hælde et målebæger (L) vand der er fyldt om til maksimalt niveau i kedlen (Fig. A).
- Skru sikkerhedsproppen (A) på igen.

#### Apparatets funktion

- For at tænde apparatet, skal man sætte strømledningens stik i stikkontakten, kontrollampen (E) tændes. Efter cirka 3/4 minutter vil dampen være klar.
- For at undgå en utilsigtet damplevering, skal man flytte skyderen (B) fra venstre til højre (); for at frigøre skyderen (B) fra højre til venstre ( (Fig. C).
- For at fortsætte med damplevering, skal man trykke den dertil bestemte knap (C), efter at have flyttet sikkerhedsskyderen (B) (Fig. C) til venstre. Slip knappen (C) for at afslutte dampleveringen.
- Ved første anvendelse, anbefales det at rette dampstrålen mod en beholders indre for at fjerne ethvert spor af vand i slangen (et eventuelt vandudslip begrundes kondens der findes indeni slangen). Gentag handlingen efter nogle minutters inaktivitet. Det anbefales, under alle omstændigheder, altid at rette dampstrålen mod gulvet, når pistolen begynder at levere damp.



**BEMÆRK:** Når apparatet ikke anvendes, skal man altid låse dampknappen ved hjælp af den dertil bestemte sikkerhedsskyder (B).

## ANVENDELSE AF DE FORSKELLIGE TILBEHØR

### Lanseformet dyse:

isæt tilbehøret ved at skubbe det helt hen til apparatets faste del, ved samtidigt at sikre sig at tappen der findes på samlingspunktet kommer til at passe perfekt i det dertil bestemte hul der findes på dysen; drej i den retning der vises af pilen (med uret) der findes på dysen; på den måde forbliver tilbehøret stillestående i den midterste låseposition (Fig. B).

### Rundbørste og bøjet dyse:

Begge disse tilbehør kan både anvendes på den lanseformede dyse (Fig. D) som på den anden dyse (Fig. E), ved passende at sætte dem på den sekskantede yderlighed, alt efter den ønskede vinkel.

### Slange, tekstilbørste med klud og vinduesskraber

Slangen (O) skal sættes på dysen (F) (Fig. F), hvorefter man så, på slangens sekskantede yderdel, kan montere rundbørsten (I), den bøjede dyse (M), den lanseformede dyse (N), og til sidst tekstilbørsten (P).

Den sidstnævnte er udstyret med en klud, der kan anvendes til rengøring af sarte overflader, såsom sofaer, lænestole, madrasser og puder (Fig. G). Børsten gør det ligeledes muligt at opriske tekstiler, ved at fjerne hvert spor af folder. Det anbefales under alle omstændigheder, både ved det første brug som under brug, at udlade dampkondensen i en beholder, for at undgå at gøre tekstilerne våde.

Der kan sættes en vinduesskraber på tekstilbørsten: for at kunne samle de to tilbehør, skal man sætte de små vinger der findes på tekstilbørstens bund i krogene der findes på bunden af vinduesskraberen (Fig. H). Med vinduesskraberen, vil ruder, spejle og skinnende overflader generhverve deres glans. Den er også nem at bruge på brusekabinens ruder, ved således at fjerne kalkspor-problemet.

## SÅLEDES FYLDES KEDLEN UNDER BRUG

Når vandet er opbrugt, leveres der ikke mere damp når knappen (C) trykkes. Derfor skal man gøre følgende, for at foretage en ny påfyldning:

- a) trække stikket ud af stikkontakten;
- b) vente i cirka 10 sekunder;
- c) skrue sikkerhedsproppen (A) forsigtigt af og vente i nogle sekunder til at damp-hvæsen stopper, inden den skrues helt af;
- d) nu skal man komme endnu et målebæger vand i, ved at bruge den dertil bestemte trag (H), ved samtidigt at være opmærksom på eventuelle vandsprøjt, der kunne komme ud af kedlen. For at hindre denne mulige effekt, anbefales det langsomt at hælde vand i tragten, efter at have skruet proppen fuldstændigt af;
- e) skrue sikkerhedsproppen helt på igen;
- f) sætte stikket i stikkontakten igen.

**BEMÆRK:** Såfremt at sikkerhedsproppen (A) ikke kan skrues af, skal man vente i nogle minutter så apparatet afkøles, eftersom at der stadigvæk findes damp under tryk. Derefter skal man trykke knappen til levering (C) for at lade den resterende damp komme ud, og derefter fjerne proppen.

## **RENGØRING OG VEDLIGEHOLDELSE**

Inden man starter en hvilken som helst operation, skal man frakoble stikket. Inden man stiller apparatet væk, eller inden man gør det rent, skal man vente til at det er afkølet. For at garantere dets optimale og langtidsvarende funktion gennem tiden, skal man blot skylle kedlen indeni hver måned, for at fjerne akkumulerede kalkrester. Brug ikke eddike eller andre afkalkende midler.

Αν και η συσκευή είναι εφοδιασμένη με συστήματα ασφαλείας, προς αποφυγήν ατυχημάτων, διαβάστε προσεκτικά τις οδηγίες ασφαλείας και χρησιμοποιήστε την συσκευή μόνον όπως αναφέρεται σε αυτές. Φυλάξτε το παρόν φυλλάδιο για μέλλουσες συμβουλευσεις. Αν δώσετε την συσκευή σε άλλους, δώστε μαζί και το ίδιο το φυλλάδιο. Οι περιεχόμενες πληροφορίες στο παρόν φυλλάδιο, φέρουν τις εξής σημάνσεις:



Κίνδυνος για τα παιδιά και τα άτομα με μειωμένες ικανότητες με οικιακές ηλεκτρικές συσκευές σε λειτουργία



Κίνδυνος από ηλεκτρισμό



Κίνδυνος ατυχημάτων από άλλες αιτίες



Προειδοποίηση για εγκαύματα



Προσοχή – υλικές ζημιές

## ΣΗΜΑΝΤΙΚΕΣ ΠΡΟΕΙΔΟΠΟΙΗΣΕΙΣ

### ΔΙΑΒΑΣΤΕ ΠΡΟΣΕΚΤΙΚΑ ΤΙΣ ΠΑΡΑΚΑΤΩ ΟΔΗΓΙΕΣ



**Κίνδυνος για τα παιδιά και τα άτομα με μειωμένες ικανότητες με οικιακές ηλεκτρικές συσκευές σε λειτουργία**

1. Η συσκευή μπορεί να χρησιμοποιηθεί από πρόσωπα με μειωμένες φυσικές, αισθητήριες ή νοητικές ικανότητες ή χωρίς εμπειρία και γνώση της συσκευής αρκεί, αυτά τα πρόσωπα, να ευρίσκονται υπό έλεγχο ή να τους έχουν δοθεί οδηγίες πώς να χρησιμοποιήσουν τη συσκευή με ασφάλεια και για τους κινδύνους που συνδέονται με τη χρησιμοποίηση της ίδιας της συσκευής.
2. Η παρούσα συσκευή δεν μπορεί να χρησιμοποιηθεί από παιδιά. Κρατάτε τη συσκευή και το καλώδιό της μακριά από την πρόσβαση των παιδιών.
3. Τα παιδιά δεν πρέπει να παίζουν με τη συσκευή.
4. Όταν αποφασίσετε να αποσύρετε ως απόρριμα την παρούσα συσκευή, συνιστάται να την καταστήσετε αδρανή, κόβοντας το καλώδιο τροφοδοσίας. Συνιστάται επίσης να καταστήσετε αβλαβή εκείνα τα μέρη της συσκευής που είναι επιδεκτικά να αποτελέσουν κίνδυνο, ειδικά για τα παιδιά που θα μπορούσαν να χρησιμοποιήσουν την συσκευή στα παιχνίδια τους.
5. Τα στοιχεία της συσκευασίας δεν πρέπει να τα αφήνετε σε μέρη προσιτά στα παιδιά λόγω του ότι είναι πιθανές πηγές κινδύνου.



### **Κίνδυνος από ηλεκτρισμό**

6. Πριν συνδέσετε την συσκευή στο ρεύμα, ελέγξτε αν η τάση που αναφέρεται στην ταμπελίτσα της συσκευής, αντιστοιχεί στην τάση του ηλεκτρικού δικτύου της περιοχής.
7. Η συσκευή πρέπει να συνδέεται πάντα σε μία γειωμένη πρίζα.
8. Όταν η συσκευή είναι στην πρίζα, πρέπει να την παρακολουθείτε.
9. Μην αφήνετε ποτέ την συσκευή σε μέρη προσιτά για τα παιδιά και ανίκανα άτομα.
10. Ακόμα κι αν η συσκευή δεν βρίσκεται σε λειτουργία, αποσυνδέστε το ρευματολήπτη από την πρίζα του ηλεκτρικού ρεύματος και αφήστε την να κρυώσει πριν τοποθετήσετε ή να αφαιρέσετε τα μεμονωμένα μέρη ή πριν την καθαρίσετε.
11. Βεβαιωθείτε ότι τα χέρια σας είναι πάντα καλά στεγνά πριν χρησιμοποιήσετε ή ρυθμίσετε τους διακόπτες που βρίσκονται στη συσκευή ή πριν αγγίξετε το ρευματολήπτη και τις συνδέσεις τροφοδοσίας.
12. Η παρούσα συσκευή είναι συμβατή με την οδηγία 2014/35/EE και ΗΜΣ 2014/30/EE.



### **Κίνδυνος ατυχημάτων από άλλες αιτίες**

13. Μην αφήνετε την συσκευή εκτεθειμένη σε ατμοσφαιρικούς παράγοντες (βροχή, ήλιο κλπ).
- 
14. Μην κατευθύνετε ποτέ τον ατμό πάνω σε πρόσωπα ή ζώα ή πάνω σε συσκευές που έχουν ηλεκτρικά εξαρτήματα (π.χ. μέσα στο φούρνο).
  15. Μη βυθίζετε ποτε το σωμα του προϊόντος, το ρευματολήπτη και το ηλεκτρικο καλώδιο σε νερο ή άλλα υγρα, χρησιμοποιείτε ενα υγρο πανι για τον καθαρισμο τους.
  16. Γιά την αποσύνδεση του ρευματολήπτη, κρατήστε τον καλά και αποσπάστε τον από την πρίζα τοίχου. Μην τον αποσπάτε ποτέ τραβώντας τον από το καλώδιο.
  17. Μην χρησιμοποιείτε την συσκευή αν παρουσιάζει ζημιές. Όλες οι επισκευές, συμπεριλαμβανομένης της αντικατάστασης του ηλεκτρικού καλωδίου, πρέπει να εκτελούνται αποκλειστικά από ένα εξουσιοδοτημένο κέντρο Τεχνικής εξυπηρέτησης (Σέρβις) ARIETE ή από έναν κατάλληλα κατηρτισμένο τεχνίτη, δεδομένου ότι απαιτείται η χρήση ενός ειδικού εργαλείου και ταυτόχρονα αποφεύγονται τυχόν κίνδυνοι.

18. Η συσκευή σε χρήση περιέχει ατμό υπό πίεση. Μια ακατάλληλη χρήση μπορεί να αποδειχθεί επικίνδυνη. Η συσκευή προορίζεται για αποκλειστική οικιακή χρήση όπως αναφέρεται στο εγχειρίδιο. Η εταιρεία παραγωγής δεν ευθύνεται για πιθανές βλάβες που προκύψουν από ακατάλληλη ή λανθασμένη χρήση του προϊόντος.





### **Προειδοποίηση για εγκαύματα**

19.  ΠΡΟΣΟΧΗ: Κίνδυνος εγκαυμάτων.
20. Μην αγγίζετε τις ζεστές επιφάνειες. Πριν αντικαταστήσετε τα αξεσουάρ, περιμένετε να κρυώσει η συσκευή.
21. ΜΗΝ ΑΝΟΙΓΕΤΕ ΤΗΝ ΤΑΠΑ ΑΣΦΑΛΕΙΑΣ ΟΤΑΝ ΧΡΗΣΙΜΟΠΟΙΕΙΤΕ ΤΗΝ ΣΥΣΚΕΥΗ.
22. Προσοχή: πριν ξεβιδώσετε τον τάπα προχωρήστε ως ακολούθως:
  - αποσυνδέστε το καλώδιο τροφοδοσίας από την πρίζα του ρεύματος,
  - εκτονώστε την υπολοίπουσα πίεση στο εσωτερικό του λέβητα, δρώντας στο πλήκτρο παροχής ατμού στο πιστόλι, κατευθύνοντας τον ψεκασμό σε ένα ειδικό δοχείο,
  - αφήστε τη συσκευή να κρυώσει για λίγα λεπτά,
  - ξεβιδώστε μερικώς και αργά την τάπα του λέβητα και περιμένετε μερικά δευτερόλεπτα,
  - ξεβιδώστε τελείως και αφαιρέστε την τάπα ασφαλείας.
23. Κατά την διάρκεια της χρήσης, μη γέρνετε την συσκευή περισσότερο από 45 μοίρες. Μπορεί να χυθεί νερό, μαζί με τον ατμό



### **Προσοχή – υλικές ζημιές**

24. Η συσκευή είναι εφοδιασμένη με θερμοστάτη που ελέγχει τη θερμοκρασία, με θερμική ασφάλεια και με μία τάπα ασφαλείας. Η κατασκευή της είναι σύμφωνη με τους ευρωπαϊκούς κανονισμούς που αφορούν στις οικιακές ηλεκτρικές συσκευές.
25. Μην χρησιμοποιείτε την συσκευή αν παρουσιάζει ζημιές. Όλες οι επισκευές, συμπεριλαμβανομένης της αντικατάστασης του ηλεκτρικού καλωδίου, πρέπει να εκτελούνται αποκλειστικά από ένα εξουσιοδοτημένο κέντρο Τεχνικής εξυπηρέτησης (Σέρβις) ARIETE ή από έναν εξουσιοδοτημένο τεχνικό για να αποφεύγονται όλοι οι ενδεχόμενοι κίνδυνοι.

26. Μη χρησιμοποιείτε σε πισίνες που περιέχουν νερό.
27. Όταν χρησιμοποιείτε τον εύκαμπτο σωλήνα, πριν εκτοξεύσετε τον ατμό, βάλτε τον εκτοξευτήρα σε ένα δοχείο για να ελευθερώσετε τον σωλήνα από τα τυχόν συμπυκνώματα..
28. Μην προσθέτετε ποτέ προϊόντα για άλατα, αρωματικά, οιοπνευματώδη ή απορρυπαντικά στο εσωτερικό του δοχείου νερού, διότι μπορούν να προκαλέσουν βλάβη στη συσκευή. Συνιστάται η χρήση τρεχούμενου νερού ή 50% απιονισμένου νερού και 50% νερού της βρύσης στην περίπτωση πολύ σκληρού νερού.
29. Κατά την πρώτη χρήση ή μετά από μακρά παύση, κατευθύνετε το ψεκασμό σε ένα δοχείο για να αφαιρέσετε το υπερπλέον νερό.
30. ΠΡΟΣΟΧΗ: ΜΗΝ ΧΡΗΣΙΜΟΠΟΙΕΙΤΕ ΤΗ ΒΟΥΡΤΣΑ ΥΑΛΟΚΑΘΑΡΙΣΤΗΡΑ ΑΝ ΕΙΝΑΙ ΚΡΥΑ Η ΕΠΙΦΑΝΕΙΑ ΠΟΥ ΠΡΟΚΕΙΤΑΙ ΝΑ ΚΑΘΑΡΙΣΕΤΕ. Η διαφορά θερμοκρασίας μπορεί να προκαλέσει τη θραύση. Τις εποχές με εξαιρετικά χαμηλές θερμοκρασίες, προθερμάνετε τα τζάμια, διαχέοντας ατμό σε όλη την επιφάνεια που θέλετε να καθαρίσετε από απόσταση 40 εκατοστών.
-  31.  Για τη σωστή απόσυρση του προϊόντος σύμφωνα με την Ευρωπαϊκή Οδηγία 2012/19/ΕΕ παρακαλείστε να διαβάσετε το ειδικό φυλλάδιο που επισυνάπτεται στο προϊόν.

## ΦΥΛΑΞΤΕ ΑΥΤΕΣ ΤΙΣ ΟΔΗΓΙΕΣ

### ΠΕΡΙΓΡΑΦΗ ΣΥΣΚΕΥΗΣ

- |   |                        |
|---|------------------------|
| A Τάπα ασφαλείας  | I Στρογγυλό βουρτσάκι  |
| B Δρομέας ασφαλείας   | L Δοσομετρητής         |
| C Πλήκτρο παροχής ατμού  | M Επικλινές ρύγχος     |
| D Χειρολαβή   | N Ακροφύσιο λόγχης     |
| E Ενδεικτική λυχνία λειτουργίας   | O Εύκαμπτος σωλήνας    |
| F Ακροφύσιο   | P Βούρτσα για υφάσματα |
| G Σώμα της συσκευής   | Q Υαλοκαθαριστήρας     |
| H Χωνί  | R Πανί                 |

## ΤΡΟΠΟΣ ΧΡΗΣΗΣ

Το δοχείο του λέβητα πρέπει να γεμίζεται με νερό , πριν από την χρήση.

**ΜΗ ΞΕΒΙΔΩΝΕΤΕ ΠΟΤΕ ΤΗΝ ΤΑΠΑ ΑΣΦΑΛΕΙΑΣ (Α) ΠΡΙΝ ΒΕΒΑΙΩΘΕΙΤΕ ΟΤΙ Η ΣΥΣΚΕΥΗ ΕΧΕΙ ΑΠΟΣΥΝΔΕΘΕΙ ΑΠΟ ΤΗΝ ΠΡΙΖΑ ΤΟΥ ΡΕΥΜΑΤΟΣ.**

- Ξεβιδώστε την ασφαλιστική τάπα (Α) και αναποδογυρίστε την συσκευή γιά να αδειάσετε τελείως τον λέβητα.
- Με την βοήθεια του χωνιού (Η), χύστε στο δοχείο του λέβητα μία μεζούρα (L) γεμάτη νερό μέχρι την μέγιστη στάθμη (εικόνα Α).
- Ξαναβιδώστε την ασφαλιστική τάπα (Α).

### Λειτουργία της συσκευής

- Για να θέσετε σε λειτουργία τη συσκευή, συνδέστε το ρευματολήπτη του καλωδίου τροφοδοσίας στην πρίζα του ρεύματος, η ενδεικτική λυχνία (Ε) θα ανάψει. Μετά από 3/4 λεπτά περίπου ο ατμός είναι έτοιμος.
- Για να αποφευχθεί η τυχαία ενεργοποίηση παροχής ατμού είναι αναγκαίο να μετακινήσετε το δρομέα (Β) από τα αριστερά προς τα δεξιά (□). Για να ξεμπλοκάρετε, μετακινήστε το δρομέα (Β) από τα δεξιά προς τα αριστερά (□) (Εικ. C).
- Για να προχωρήσετε στην παροχή ατμού, πιάστε το σχετικό πλήκτρο (C), αφού μετακινήσετε προς τα αριστερά το δρομέα ασφαλείας (Β) (Εικ. C). Αφήστε το πλήκτρο (C) για να σταματήσετε την παροχή ατμού.
- Κατά την πρώτη χρήση συνιστάται να κατευθύνετε τον ατμό στο εσωτερικό ενός δοχείου για να απομακρύνετε κάθε ίχνος υπολοίπων νερού στο σωλήνα. (Η ενδεχόμενη έξοδος νερού οφείλεται στα συμπυκνώματα ατμού στο εσωτερικό του σωλήνα). Επαναλάβετε αυτή τη διαδικασία και μετά από μερικά λεπτά αχρησίας. Σε κάθε περίπτωση, όταν αρχίζει να παρέχει ατμό το πιστόλι, συνιστάται να κατευθύνετε τον ατμό πάντα προς το έδαφος.

**ΠΡΟΣΟΧΗ:** Όταν η συσκευή δεν χρησιμοποιείται, μπλοκάρτε πάντα το πλήκτρο παροχής ατμού μέσω του σχετικού δρομέα ασφαλείας (Β).

## ΠΩΣ ΘΑ ΤΟΠΟΘΕΤΗΣΕΤΕ ΤΑ ΔΙΑΦΟΡΑ ΑΞΕΣΟΥΑΡ

### Ράμφος εκτόξευσης:

Τοποθετήστε το εξάρτημα σπρώχνοντάς το μέχρι το σταθερό μέρος της συσκευής, αφού βεβαιωθείτε ότι ο άξονας που βρίσκεται στην άρθρωση θα εισέλθει εντελώς στη σχετική θέση που βρίσκεται στο ράμφος. Στρέψτε στη φορά που δείχνει το βέλος (δεξιόστροφα) που βρίσκεται στο ράμφος. Κατ' αυτόν τον τρόπο το εξάρτημα παραμένει σταθερό στην κεντρική θέση μπλοκαρίσματος (Εικ. Β).

### Στρογγυλό βουρτσάκι και κεκλιμένο ράμφος:

Και τα δύο αυτά εξαρτήματα μπορούν να εφαρμοστούν τόσο επάνω στο ράμφος εκτόξευσης (Εικ. D) όσο και στο ακροφύσιο (Εικ. Ε), τοποθετώντας τα κατάλληλα στο εξαγωγικό άκρο ανάλογα με την επιθυμητή κλίση.

### **Εύκαμπτος σωλήνας. Βούρτσα για υφάσματα με πανί και υαλοκαθαριστήρας**

Ο εύκαμπτος σωλήνας (O) πρέπει να τοποθετηθεί στο ακροφύσιο (F) (Εικ. F). Στη συνέχεια, στο εξαγωγικό τμήμα που βρίσκεται στο άκρο του σωλήνα μπορούν να τοποθετηθούν το στρογγυλό βουρτσάκι (I), το κεκλιμένο ράμφος (M), το ράμφος εκτόξευσης (N) και τέλος η βούρτσα για υφάσματα (P).

Η βούρτσα είναι εφοδιασμένη με ένα πανί που θα εφαρμοστεί για τον καθαρισμό ευαίσθητων επιφανειών όπως καναπέδες, πολυθρόνες, κουβέρτες, στρώματα και μαξιλάρια (Εικ. G). Η βούρτσα επιτρέπει επίσης να φρεσκάρετε τα υφάσματα, αφαιρώντας κάθε ίχνος ζαρώματος. Σε κάθε περίπτωση, συνιστάται, τόσο στην πρώτη χρήση όσο και κατά τη χρήση, να αδειάζετε τα συμπτωκώματα ατμού σε ένα δοχείο, ώστε να αποφευχθεί η διαβροχή των υφασμάτων.

Στη βούρτσα για υφάσματα μπορεί να εφαρμοστεί η βούρτσα υαλοκαθαριστήρα: για να συναρμολογήσετε τα δύο εξαρτήματα, πρέπει να τοποθετήσετε τα γλωσσίδια που βρίσκονται στη βάση της βούρτσας των υφασμάτων στο εσωτερικό των αγκίστρων που βρίσκονται στη βάση της βούρτσας υαλοκαθαριστήρα (Εικ. H). Με τη βούρτσα υαλοκαθαριστήρα, τα τζάμια, οι καθρέφτες και οι λαμπερές επιφάνειες ανακτούν τη λάμψη τους. Είναι εύκολο να χρησιμοποιηθεί ακόμα και στη τζαμαρία των καμπίνων ντουζιέρας, εξαλείφοντας το πρόβλημα των ιχνών από τα άλατα.

### **ΠΩΣ ΘΑ ΓΕΜΙΣΕΤΕ ΤΟΝ ΛΕΒΗΤΑ ΚΑΤΑ ΤΗΝ ΧΡΗΣΗ**

Όταν τελειώσει το νερό, δεν θα βγαίνει ατμός παρ' όλο που θα πατάτε το κουμπί (C). Για να ξαναγεμίσετε το δοχείο, ακολουθήστε την παρακάτω διαδικασία:

- α) βγάλτε το καλώδιο από την πρίζα
- β) περιμένετε για δέκα δευτερόλεπτα περίπου
- γ) ξεβιδώστε σιγά-σιγά την ασφαλιστική τάπα (A) και περιμένετε για λίγα δευτερόλεπτα μέχρι να σταματήσει το σφύριγμα του ατμού και ύστερα ξεβιδώστε τελείως την τάπα
- δ) χρησιμοποιώντας το χωνί (H) αδειάστε μία μεζούρα, προσέχοντας να μην πεταχτούν έξω από τον λέβητα πιπιλίσματα νερού. Για να το αποφύγετε, συνιστούμε να αδειάσετε το νερό στο χωνί σιγά-σιγά, αφού αφαιρέσετε τελείως την τάπα.
- ε) ξαναβιδώστε καλά την ασφαλιστική τάπα
- ζ) ξαναβάλτε το φως του καλωδίου στην πρίζα.

**ΠΡΟΣΟΧΗ:** Στη περίπτωση που η τάπα ασφαλείας (A) δεν ξεβιδώνει, περιμένετε μερικά λεπτά ώστε να κρυώσει η συσκευή διότι υπάρχει ακόμα ατμός υπό πίεση. Στη συνέχεια πιέστε το πλήκτρο παροχής (C) για να βγει ο ατμός που απέμεινε στο λέβητα και προχωρήστε στην αφαίρεση της τάπας.

### **ΚΑΘΑΡΙΣΜΟΣ ΚΑΙ ΣΥΝΤΗΡΗΣΗ**

Πριν εκτελέσετε οποιαδήποτε εργασία, βγάλτε το καλώδιο από την πρίζα. Περιμένετε να κρυώσει η συσκευή πριν αρχίσετε να την καθαρίζετε. Για να εξασφαλίσετε σωστή και μακρόχρονη λειτουργία της συσκευής, είναι αρκετό να ξεπλένετε μία φορά το μήνα το εσωτερικό του λέβητα, ώστε να αφαιρούνται τα συσσωρευμένα ασβεστούχα κατάλοιπα (πέτρα).

Μην χρησιμοποιείτε ξύδι ή άλλα χημικά προϊόντα.





Не смотря на то, что прибор оснащён защитными устройствами, во избежание случайных повреждений, внимательно прочитайте инструкцию по безопасности и использовать прибор только в соответствии с её описанием. Сохранить руководство для возможности его последующего изучения. При передаче прибора в пользование другими лицами приложить настоящее руководство. Информация, содержащаяся в руководстве, имеет следующие условные обозначения:

 Опасность для детей и людей с ограниченными возможностями при использовании электробытовых приборов

 Опасность в результате действия электрического тока

 Риск повреждений, вытекающий по другим причинам

 Предупреждение об опасности ожёгов

 Внимание – материальный ущерб

## ПРАВИЛА ПОЛЬЗОВАНИЯ

ВНИМАТЕЛЬНО ПРОЧТИТЕ ЭТУ ИНСТРУКЦИЮ



**Опасность для детей и людей с ограниченными возможностями при использовании электробытовых приборов**

1. Прибор может быть использован лицами с ограниченными физическими, сенсорными или умственными способностями или с недостатком опыта и знаний только при условии, что такие лица находятся под контролем или прошли инструктаж по безопасному применению прибора и рисках, связанных с его использованием.
2. Данное устройство не может использоваться детьми. Храните прибор и его шнур в недоступном для детей месте.
3. Дети не должны играть с прибором.
4. В случае, если Вы решили выбросить этот прибор, мы рекомендуем перерезать электрический провод для невозможности его дальнейшего использования. Мы рекомендуем также обезвредить те части прибора, которые могут представлять опасность, в особенности для детей, могущих использовать прибор в качестве игрушки.
5. Составные части упаковки не должны оставаться в местах, доступных для детей, так как они могут представлять источник опасности.



## **Опасность в результате действия электрического тока**

6. Прежде, чем подключать прибор к электрической сети, убедитесь в том, что напряжение, указанное на табличке, соответствует напряжению в сети.
7. Вставляйте вилку только в такую розетку, которая имеет заземление.
8. Не оставляйте электроприбор, подключенный к сети, без присмотра.
9. При заполнении нагревательной емкости водой, прибор необходимо отключить от сети.
10. Даже тогда, когда устройство не используется, отключайте его от электрической розетки и дайте ему остыть перед монтажкой или извлечением комплектующих для чистки.
11. Необходимо тщательно высушить руки, прежде чем нажимать и регулировать кнопки прибора и дотрагиваться до вилки провода и электрических деталей.
12. Это устройство соответствует директивам 2014/35/EU и EMC 2014/30/EU.



## **Риск повреждений, вытекающий по другим причинам**

13. Не оставляйте прибор под воздействием атмосферных явлений (дождя, солнца и т.д.).



14. Не направляйте струю пара на людей, животных или устройства, содержащие электрические компоненты (например, внутрь электропечи).
15. Никогда не погружать корпус мотора, электрическую вилку и провод в воду или другие жидкости. Для их очистки использовать только влажную ткань.
16. При отсоединении от электрической розетки брать руками непосредственно за штепсель. Никогда не тянуть за провод для того, чтобы вытащить его.
17. Не используйте прибор, если он неисправен. Любые ремонтные работы, включая замену сетевого шнура, должны проводиться только в сервисном центре Ariete или уполномоченными представителями этой фирмы,

по скольку это связано с безопасной эксплуатацией прибора и, кроме того, для ремонта прибора требуются специальные инструменты.

18. При использовании прибор содержит пар под давлением: неправильное использование может быть опасным. Прибор предназначен только для бытового использования, как указано в инструкции. Производитель снимает с себя всю ответственность за любые убытки, возникшие в результате неправильного или непредусмотренного использования изделия.



### **Предупреждение об опасности ожогов**

19.  **ТОРОЖНО:** опасность ожогов.
20. Не касайтесь горячих поверхностей прибора при его использовании. Перед заменой какихлибо принадлежностей дайте им время остыть.
21. **НЕ ОТКРЫВАТЬ КРЫШКУ БЕЗОПАСНОСТИ ВО ВРЕМЯ ИСПОЛЬЗОВАНИЯ.**
22. Внимание: прежде чем отвинтить пробку, выполните следующие действия:
- выньте шнур питания из розетки;
  - выпустить остаточное давление в котле с помощью кнопки подачи пара на пистолете, направляя поток в подходящую емкость;
  - дать прибору остыть в течение нескольких минут;
  - частично и медленно отвинтите защитный колпачок и подождите несколько секунд;
  - открутить и снять защитный колпачок.
23. Во избежание вытекания горячей воды из нагревательной емкости не отклоняйте прибор во время работы более чем на 45° от вертикального положения.



### **Внимание – материальный ущерб**

24. Данный прибор снабжен регулятором температуры, тепловым предохранителем и предохранительной пробкой. Прибор соответствует европейским стандартам безопасности, распространяющимся на бытовые приборы.
25. Перед использованием прибора убедитесь в том, что предметы, поверхности и ткани, которые вы собираетесь чистить, выдерживают высокую температуру пара. В частности, необходимо следовать рекомендациям про-

изводителя и при чистке специальных покрытий полов, деревянных поверхностей и таких тканей как шелк или бархат следует выполнить проверочную чистку на тех поверхностях или образцах, которые находятся не на виду.

26. Не использовать в бассейнах, содержащих воду.
27. При первом использовании прибора или если он долго не использовался, залейте воду в основную емкость.
28. Никогда не добавляйте противонакипные, ароматические, спиртовые или моющие средства в резервуар с водой, так как они могут повредить устройство. Мы рекомендуем использовать водопроводную или смесь из 50% деминерализованной и 50% водопроводной воды в случае очень жесткой воды.
29. При первом использовании или после длительного перерыва направьте струю в контейнер, чтобы удалить лишнюю воду.
30. **ВНИМАНИЕ:** не использовать щётки для мытья окон в том случае, если поверхность стекла очень холодная. перепад температуры может вызвать раскол стекла. В зимний сезон, когда температура воздуха очень низкая, прогревать стёкла при помощи подачи пара на всю обрабатываемую поверхность, на расстоянии приблизительно 40 см.
31.  Для правильной утилизации продукта в соответствии с Европейской директивой 2012/19/ЕС, пожалуйста, прочитайте отдельный лист, прилагаемый к изделию.

## **СОХРАНИТЬ ИНСТРУКЦИЮ**

### **ОПИСАНИЕ ЭЛЕКТРОПРИБОРА**

- |   |  |   |                      |
|---|--|---|----------------------|
| A | Защитный колпачок  | I | Круглая щетка        |
| B | Курсор безопасности  | L | Мерный стаканчик     |
| C | Кнопка подачи пара  | M | Наклонный носик      |
| D | Ручка  | N | Носик с наконечником |
| E | Индикатор включения  | O | Гибкий шланг         |
| F | Сопло  | P | Щетка для тканей     |
| G | Корпус прибора   | Q | Ракель               |
| H | Воронка  | R | Ткань                |

## **ИНСТРУКЦИЯ ПО ИСПОЛЬЗОВАНИЮ:**

**Заполнение бойлера перед использованием**

**НИКОГДА НЕ СНИМАЙТЕ ЗАЩИТНЫЙ КОЛПАЧОК (А), НЕ УБЕДИВШИСЬ, ЧТО УСТРОЙСТВО ОТКЛЮЧЕНО ОТ ЭЛЕКТРИЧЕСКОЙ РОЗЕТКИ.**

- Открутите предохранительную крышку (А) и переверните нагревательную емкость, чтобы полностью опорожнить ее.
- Используя воронку (Н) и мерную емкость (L), заполните нагревательную емкость (рисунок А).
- Снова завинтите предохранительную крышку (А).

### **Функционирование прибора**

- Чтобы включить прибор, вставьте сетевую вилку шнура питания в розетку, индикатор (Е) загорится. Через 3-4 минуты пар будет готов.
- Для предотвращения случайного включения подачи пара необходимо перемещать курсор (В) слева направо (□); для разблокировки переместите курсор (В) справа налево (□) (рис. С).
- Чтобы продолжить подачу пара, нажмите кнопку (С), предварительно сместив влево курсор безопасности (В) (рис. С). Отпустите кнопку (С), чтобы остановить подачу пара.
- При первом использовании желательно направить струю пара в контейнер, чтобы удалить все следы остаточной воды в шланге (Возможная утечка воды объясняется конденсацией пара внутри шланга). Повторите это действие даже после нескольких минут бездействия. В любом случае, когда пистолет начинает подачу пара, всегда направляйте струю на землю.

**ВНИМАНИЕ:** *Когда устройство не используется, всегда блокируйте кнопку подачи пара с помощью курсора безопасности (В).*

## **ИСПОЛЬЗОВАНИЕ ПРИНАДЛЕЖНОСТЕЙ**

### **Прямое сопло:**

установите насадку, сдвинув ее к неподвижной части прибора так, чтобы штифт на шарнире идеально вошел в паз на насадке; поверните в направлении, указанном стрелкой (по часовой стрелке) на насадке; таким образом, аксессуар остается зафиксированным строго по центру (рис. В).

### **Круглая щетка и изогнутое сопло**

Оба эти аксессуара можно установить как на насадку с наконечником (рис. D), так и на сопло (рис. E) на шестигранный конец под нужным углом.

### **Гибкая трубка, щетка для ткани и приспособление для очистки стекла:**

Гибкий шланг (О) насаживается на сопло (F) (рис. F). Затем на шестигранный конец шланга можно установить круглую щетку (I), наклонную насадку (M), насадку с наконечником (N) и щетку для текстиля (P).

Эта щетка оснащена тряпкой для очистки деликатных поверхностей, таких как диваны, кресла, одеяла, матрасы и подушки (рис. 5). С помощью этой щетки можно также освежать ткани, удаляя все следы сгибов. В любом случае, желательно, как при первом применении, так и во время использования, сливать конденсат пара во избежание намачивания ткани.

Щетку для текстиля можно использовать вместе с щеткой-стеклоочистителем: для этого вставьте язычки в основании щетки для текстиля внутрь крючков в основании стеклоочистителя (рис. Н). С помощью щетки-стеклоочистителя стекла, зеркала и блестящие поверхности восстанавливают свой блеск. Они просты в использовании даже на стекле душевых кабин, устраняя все следы налета.

## **КАК НАПОЛНИТЬ НАГРЕВАТЕЛЬНУЮ ЕМКОСТЬ ВО ВРЕМЯ ИСПОЛЬЗОВАНИЯ ПРИБОРА**

Если вода в нагревательной емкости закончилась, и при нажатии кнопки (А) пар не поступает, то необходимо ее вновь заполнить. Для этого выполните следующее:

- а) выньте вилку прибора из розетки;
- б) подождите в течение 10 секунд;
- с) аккуратно открутите крышку безопасности (Н). Прежде, чем открутить крышку полностью, дождитесь полного прекращения шипящего звука, т.е. чтобы вышел весь остаточный пар;
- д) полностью открутите крышку и медленно налейте воду из мерной емкости через воронку в нагревательную емкость. Старайтесь, чтобы во время этой операции вода из нагревательной емкости не проливалась;
- е) плотно закрутите крышку безопасности;
- ф) вставьте вилку прибора в розетку.

**ВНИМАНИЕ:** Если защитный колпачок (А) не отвинчивается подождите несколько минут, охлаждая устройство, так как в нем еще содержится пар под давлением. Затем нажмите кнопку подачи (С), выпуская остаточный пар в котле и снять соп пробку.

## **ОЧИСТКА ПРИБОРА И УХОД ЗА НИМ**

Прежде, чем выполнять подобные действия выньте вилку прибора из розетки. Дайте прибору некоторое время, чтобы он полностью остыл.

Чтобы прибор отлично и долго работал, промывайте нагревательную емкость каждый месяц – это необходимо для удаления образовавшейся накипи. Не используйте уксус или другие вещества для удаления накипи.

Дата изготовления указана на корпусе изделия в зашифрованном виде SN wk/yrabcdefg,  
где wk – неделя производства  
yr – год производства  
abcdefg – серийный номер изделия

Соответствует требованиям

ТР ТС 004/2011 «О безопасности низковольтного оборудования, утвержден Решением  
Комиссии Таможенного союза №768 от 16 августа 2011 года

ТР ТС 020/2011 «Электромагнитная совместимость технических средств», утвержден  
Решением Комиссии Таможенного союза №879 от 9 декабря 2011 года

Информация о сертификации в приложении к гарантийному талону и/или на упаковке изделия.

Только для рынка ЕС / России

220-240В~ - 50-60Гц - 900-1050Вт - Класс I – IPX4

Сделано в Китае

Импортер: ООО «Медиатех»,

Юридический адрес:127006, город Москва, улица Садовая-Триумфальная, дом 16, строение  
3, ПОМ. I, КОМ 2

Фактический адрес:119048, г. Москва, ул. Усачева, д.29, корпус 3, пом.II, ком.3

Изготовитель: De' Longhi Appliances Srl /«Делонги Апплаенсис СРЛ» Адрес: 50013 Италия,  
Флоренция, Кампи Бизенцио, Виа С. Куирико 300.

Список организаций, уполномоченных изготовителем на работу с претензиями потребителей  
и сервисным обслуживанием, размещен на сайте: <http://www.ariete.net/ru/assistance>

Горячая линия Ariete +7915165611

Товар поставляется в собранном виде, специальных требований к перевозке и хранению  
не установлено.

Утилизировать в соответствии с законодательством места реализации.

Гарантийный срок 2 года. Срок службы изделия 2 года.

Информация о сертификации в приложении к гарантийному талону и/или на упаковке изделия.

Незважаючи на те, що пристрій устаткований запобіжними захисними засобами, щоб запобігти випадковим травмам та пошкодженням пристрою, уважно ознайомитися з інструкціями та користуватися пристроєм лише відповідно до зазначених інструкцій.

Зберігати ці інструкції для можливості подальшого користування у разі необхідності. При передаванні пристрою другим особам прикласти до нього ці інструкції з користування.

В цих інструкціях використовуються умовні позначки з наступними значеннями:



Небезпека для дітей та осіб з обмеженими можливостями користування електричними пристроями



Небезпека електричного характеру



Небезпека іншого характеру



Обережно, ризик опіків



Обережно, ризик пошкодження майна

## ВАЖЛИВА ІНФОРМАЦІЯ

### УВАЖНО ОЗНАЙОМИТИСЯ ІЗ ЦИМИ ІНСТРУКЦІЯМИ



#### **Небезпека для дітей та осіб з обмеженими можливостями користування електричними пристроями**

1. Цим пристроєм можуть користуватися особи з обмеженими фізичними, сенсорними або психічними спроможностями, а також осіб з недостатнім знанням пристрою та незначним досвідом роботи з ним лише в тому випадку, якщо вони перебувають під наглядом особи, відповідальної за їх безпеку.
2. Забороняється допускати дітей до користування пристроєм. Тримати пристрій та провід до нього у місцях, недосяжних для дітей.
3. Забороняється дітям гратися з пристроєм.
4. У випадку завершення терміну використання пристрою слід відрізати провід живлення, щоб ним не можна було більше скористуватися. Крім того, рекомендується знешкодити ті частини пристрою, що можуть бути небезпечними, особливо для дітей, які можуть використати його для гри.
5. Складові упаковки не слід залишати у досяжних дітям місцях, оскільки вони можуть бути потенційним джерелом небезпеки.





## Небезпека електричного характеру

6. Перед тим, як підключити пристрій до мережі живлення для зарядки, перевірити, щоб напруга живлення відповідала вказаній на заводській таблиці.
7. Завжди вмикати пристрій у розетку з заземленням.
8. Не залишати пристрій без нагляду в той час, як він під'єднаний до мережі електричного живлення.
9. Завжди виймати вилку з розетки живлення під час заповнення.
10. Перед тим, як встановити або зняти якісь складові частини з пристрою з метою догляду за ним, слід спочатку вийняти вилку з розетки електричного живлення, навіть якщо пристрій не працює.
11. Перед тим, як торкатися перемикачів та кнопок на пристрої з метою регулювання, а також вилки чи проводу живлення, слід переконатися в тому, що руки сухі.
12. Цей пристрій відповідає вимогам директиви 2014/35/EC та директиви EMC 2014/30/EC.



## Небезпека іншого характеру

13. Не залишати пристрій під дією атмосферних явищ (дощ, сонце і т.д.).
14.  Ніколи не направляти струмінь пари на людей, тварин, рослини або електричні пристрої (напр.: у піч).
15. Забороняється занурювати у воду та інші рідини корпус пристрою, вилку або провід електричного живлення, а також користуватися вологою тканиною для догляду за пристроєм.
16. Щоб вимкнути вилку з розетки, слід взятися рукою безпосередньо за корпус самої вилки. Забороняється вимикати вилку, потягнувши за провід живлення.
17. Забороняється користуватися пристроєм, якщо він пошкоджений. Щоб запобігти можливим ризикам, будь-який ремонт, включно заміну проводу живлення, повинен виконувати кваліфікований персонал центру технічного обслуговування Ariete або уповноваженого ним центру.
18. Під час роботи пристрій містить пару під тиском: неналежне користування приладом може бути небезпечним. Пристрій призначений виключно для

побутового використання, як зазначено в інструкціях. Виробник відхиляє будь-яку відповідальність за можливі збитки, спричинені неналежним або невірним користуванням.



### **Обережно, ризик опіків**

19.  УВАГА: ризик опіків.
20. Забороняється торкатися до гарячих поверхонь під час використання пристрою. Перед заміною частин слід попередньо зачекати, щоб вони вихолонули.
21. ЗАБОРОНЯЄТЬСЯ ВІДКРИВАТИ ЗАПОБІЖНУ ПРОБКУ ПІД ЧАС ВИКОРИСТАННЯ.
22. Перед тим, як відкрутити пробку, слід:
  - вийняти вилку з розетки живлення;
  - спустити залишковий тиск всередині нагрівача, для цього натиснути на кнопку подачі пару на пістолеті, направляти струмінь пару у відповідну посудину;
  - зачекати кілька хвилин, щоб пристрій вихолонув;
  - повільно частково відкрутити запобіжну пробку і зачекати кілька секунд;
  - повністю відкрутити і зняти запобіжну пробку.
23. Під час використання не нахиляти пристрій більше, ніж на 45 градусів від вертикалі, інакше разом із паром із нього може витекти гаряча вода.



### **Обережно, ризик пошкодження майна**

24. Пристрій устаткований термостатом для обмеження температури, плавким запобіжником та запобіжною пробкою. Його конструкція відповідає вимогам європейських норм щодо електричних побутових пристроїв.
25. Перед використанням пристрою слід переконатися в тому, що оброблювані предмети, поверхні, тканини здатні витримувати високу температуру пари. Зокрема, при обробці поверхонь з кахлю, дерева, делікатних тканин (як то шовк або оксамит) рекомендується попередньо уважно вивчити інструкції виробника та здійснити перевірку на зразку.
26. Забороняється використовувати у басейнах з водою.
27. У разі використання гнучкого шлангу перед тим, як випустити пару, направити струмінь у якусь посудину, щоб звільнити шланг від можливого кон-

денсату.

28. Забороняється додавати розчинники, ароматизатори, мийні засоби та засоби на основі спирту у резервуар для води, оскільки це може привести до пошкодження пристрою. Рекомендується використовувати воду з-під крана або суміш з 50 % демінералізованої води та 50 % води з-під крану, якщо вода надто тверда.
29. Під час першого використання після тривалого простою слід направити струмінь пари у якусь посудину, щоб видалити надлишок води.
30. **УВАГА!** Забороняється використовувати щітку для чистки скла, якщо оброблювана поверхня холодна. Перепади температури можуть спричинити пошкодження. В особливо холодну пору року слід попередньо розігріти оброблювані скляні поверхні, для цього обдати їх струменем пари по всій поверхні з відстані приблизно 40 см.
31.  Правила переробки пристрою у відповідності до вимог європейської Директиви 2012/19/CE зазначені у відповідному інформаційному листі, що надається до цього виробу.

## **ЗБЕРІГАТИ ЦІ ІНСТРУКЦІЇ НА ПРОТЯЗІ ВСЬОГО ТЕРМІНУ ЕКСПЛУАТАЦІЇ ПРИСТРОЮ.**

### **ОПИСАННЯ ПРИСТРОЮ**

- |  |                             |
|--|-----------------------------|
| A Запобіжна пробка   | I Кругла щітка              |
| B Запобіжний повзунок  | L Мірна чашка               |
| C Кнопка подачі пари  | M Скісна насадка            |
| D Ручка  | N Довга насадка             |
| E Світлоіндикатор вмикання   | O Гнучка шланга             |
| F Розпилювач   | P Щітка для очищення тканин |
| G Корпус пристрою  | Q Очищувач скла             |
| H Лійка  | R Технічна серветка         |

## **ІНСТРУКЦІЇ З КОРИСТУВАННЯ:**

Заповнювання ємності нагрівача перед використанням

**НИКОЛИ НЕ ВІДКРУЧУВАТИ ЗАПОБІЖНУ ПРОБКУ (А), НЕ ПЕРЕСВІДЧИВШИСЬ ПОПЕРЕДНЬО, ЩО ПРИСТРІЙ ВИМКНЕНО З ВИЛКИ ЕЛЕКТРИЧНОГО ЖИВЛЕННЯ.**

- Відкрутити запобіжну пробку (А) і перевернути пристрій, щоб повністю випорожнити нагрівач.
- Через лійку (Н) залити одну мірну чашку (L) води, заповнивши нагрівач до максимального рівня (Мал. А).
- Знову закрутити запобіжну пробку (А).

### **Описання роботи пристрою**

- Щоб увімкнути пристрій, вставити вилку проводу живлення в розетку електричного живлення, увімкнеться світлоіндикатор вмикання (Е). Через 3-4 хвилини пара готова.
- Щоб запобігти випадковому випуску пари, необхідно перевести повзунок (В) зліва праворуч (□); для розблокування перевести повзунок (В) справа ліворуч (□) (Мал. С).
- Щоб увімкнути випуск пари, натиснути відповідну кнопку (С), попередньо пересунувши запобіжний повзунок ліворуч (В) (Мал. С). Щоб припинити випуск пари, відпустити кнопку (С).
- Під час першого використання рекомендується направити струмінь спершу в якусь посудину, щоб видалити залишки води в шлангу (Наявність води викликана конденсатом пари в шлангу). Повторити цю операцію також через кілька хвилин після вмикання. Рекомендується перед вмикання струменю пари завжди спершу направляти його вниз.

**УВАГА: Якщо пристрій не використовується, слід завжди блокувати кнопку подачі пари за допомогою відповідного запобіжного повзунка (В).**

## **ЗАСТОСУВАННЯ РІЗНИХ АКСЕСУАРІВ**

### **Довга насадкa:**

встановити насадку, встановивши її на фіксовану частину пристрою, переконавшись, що виступ на з'єднанні належним чином увійшов у відповідну щілину на насадці; повернути у напрямку, зазначеному стрілкою (за годинниковою стрілкою) на насадці; таким чином насадкa надійно закріплюється у центральному положенні блокування (Мал. В).

### **Кругла щітка та скісна насадкa:**

Обидві насадкa можна встановлювати як на довгу насадку (Мал. D), так і на розпилювач (Мал. E), встановивши їх на шестигранний край під бажаним нахилом.

### **Гнучкий шланг, щітка для очищення тканин та очищувач скла:**

Гнучкий шланг (O) слід приєднати до розпилювача (F) (Мал. F). Після цього до його шестигранного краю можна приєднати круглу щітку (I), скісну насадку (M), довгу насадку (N) чи щітку для очищення тканин (P).

Остання передбачає також використання технічної серветки для очищення делікатних поверхонь, як то диванів, крісел, ковдр, матраців та подушок (Мал. G). Щітка допомагає також почистити, освіжити та розгладити тканини. Рекомендується завжди при першому та подальшому

використанні спочатку спустити конденсат пари в якусь посудину, щоб випадково не намочити тканини.

На щітку для чистки тканин можна встановити щітку для чистки скла; щоб зібрати ці два аксесуари разом, слід вставити виступи, що мають на основі щітки для тканин, всередину пазів блокування, що передбачені в основі щітки для чистки скла (Мал. Н). За допомогою щітки для чистки скла можна швидко повернути чистоту та блиск вікнам, дзеркалам та іншим блискучим поверхням. Нею зручно користуватися також для миття скляних стінок душових кабінок, при цьому гарантоване видалення вапняних нальотів.

## **ЯК ДОЛИТИ ВОДУ ДО НАГРІВАЧА ПІД ЧАС ВИКОРИСТАННЯ**

Якщо закінчилася вода, то під час натискання кнопки (С) подача пари не відбувається. Щоб долити воду, слід діяти наступним чином:

- а) вийняти вилку з розетки живлення;
- б) азачекати приблизно 10 секунд;
- в) повільно відкрити запобіжну пробку (А) і зачекати кілька секунд, щоб припинилося шипіння пару, потім повністю її відкрити;
- г) через відповідну лійку (Н) обережно залити одну мірну чашку води, слідкувати за тим, щоб вода не перелилася через край нагрівача. Для цього рекомендується повністю відкрити пробку і заливати воду через лійку повільно;
- д) закрити повністю запобіжну пробку;
- е) вставити вилку електричного струму в розетку.

***УВАГА: Якщо не вдається відкрити запобіжну пробку (А), зачекати кілька хвилин, щоб пристрій вихолонув, оскільки в ньому міститься пар під тиском. Потім натиснути кнопку подачі (С), щоб спустити залишки пару з нагрівача, і після цього перейти до відкручування пробки.***

## **ОЧИЩЕННЯ ТА ДОГЛЯД**

Перед виконанням будь-яких дій вийняти вилку з розетки електричного живлення. Перед тим, як поставити пристрій на зберігання або розпочинати догляд за ним, слід зачекати, щоб він вихолонув. Для забезпечення оптимальної та тривалої експлуатації пристрою достатньо раз у місяць полоскати нагрівач зсередини, щоб видалити можливі вапняні нарости. Забороняється використовувати оцет та інші засоби для видалення вапняних наростів.

Pomimo, że urządzenie wyposażone jest w urządzenie zabezpieczające, w celu uniknięcia przypadkowych szkód, należy zapoznać się uważnie z instrukcjami bezpieczeństwa i używać urządzenie wyłącznie według wskazówek w nich zawartych.

Zachować niniejszą instrukcję dla ewentualnego wykorzystania w przyszłości. W przypadku przekazywania urządzenia osobom trzecim, należy przekazać również instrukcję.

Informacje zawarte w niniejszej instrukcji zostały oznaczone jak następuje:



Zagrożenie dla dzieci i dla osób o obniżonych zdolnościach fizycznych w trakcie działania artykułów do użytku domowego



Zagrożenie spowodowane elektrycznością



Zagrożenie spowodowane innymi przyczynami



Ostrzeżenie o możliwości oparzenia



Uwaga – możliwość szkód materialnych

## WAŻNE OSTRZEŻENIA

**NALEŻY UWAŻNIE PRZECZYTAĆ NINIEJSZĄ INSTRUKCJĘ**



**Zagrożenie dla dzieci i dla osób o obniżonych zdolnościach fizycznych w trakcie działania artykułów do użytku domowego**

1. Urządzenie może być używane przez osoby o obniżonych zdolnościach fizycznych, czuciowych lub umysłowych lub bez doświadczenia i stosownej wiedzy odnośnie urządzenia, pod warunkiem, że te osoby będą pod kontrolą lub że zostały poinformowane w jaki sposób używać urządzenia w całkowitym bezpieczeństwie i odnośnie ryzyka związanego z jego użytkowaniem.
2. Urządzenie nie może być używane przez dzieci. Przechowywać urządzenie i jego przewód z dala od zasięgu dzieci.
3. Dzieci nie mogą używać urządzenia do zabawy.
4. W przypadku utylizacji produktu jako odpadu, należy uniemożliwić jego użycie poprzez odcięcie przewodu zasilania. Zaleca się ponadto unieszkodliwienie tych komponentów urządzenia, które mogą stwarzać zagrożenie, zwłaszcza dla dzieci, które wykorzystują urządzenie do zabawy.
5. Nie pozostawiać elementów opakowania w miejscu dostępnym dla dzieci, ponieważ stanowią źródło zagrożenia.



## Zagrożenie spowodowane elektrycznością

6. Przed podłączeniem urządzenia do sieci sprawdzić, czy wartości napięcia podane na tabliczce znamionowej odpowiadają wartościom miejscowej sieci elektrycznej.
7. Urządzenie podłączać do gniazda posiadającego uziemienie.
8. Nie należy pozostawiać urządzenia bez nadzoru, gdy jest ono podłączone do sieci elektrycznej.
9. Podczas napełniania należy zawsze odłączyć wtyczkę od gniazda zasilania.
10. Nawet gdy urządzenie nie było używane, przed montażem lub demontażem poszczególnych elementów lub przed ich czyszczeniem wyciągnąć wtyczkę od źródła zasilania i odczekać na schłodzenie urządzenia.
11. Przed posłużeniem się lub regulacją przełączników znajdujących się na urządzeniu albo przed dotknięciem wtyczki i przewodów upewnić się, że dłonie są suche.
12. Niniejsze urządzenie spełnia wymogi dyrektywy 2014/35/EU oraz EMC 2014/30/EU.



## Zagrożenia spowodowane innymi przyczynami

13. Nie wystawiać urządzenia na działanie czynników atmosferycznych (deszcz, słońce, itp.).
14.  Nie kierować strumienia pary w kierunku osób, zwierząt, roślin lub urządzeń zawierających komponenty elektryczne (np. wnętrze piekarników).
15. Nie zanurzać korpusu produktu, wtyczki i przewodu elektrycznego w wodzie lub w innych cieczach. Do ich czyszczenia używać wilgotnej szmatki.
16. Aby odłączyć wtyczkę należy chwycić ją i wysunąć ze ściennego gniazda elektrycznego. Nie odłączać wtyczki ciągnąc za przewód.
17. Nie używać urządzenia, gdy jest uszkodzone. Wszelkie naprawy, włącznie z wymianą przewodu, muszą być wykonywane wyłącznie przez Autoryzowane Centrum Obsługi Ariete lub przez personel techniczny firmy Ariete, w celu zapobiegania wszelkiego rodzaju ryzyka.
18. Używane urządzenie zawiera parę pod ciśnieniem: niewłaściwe użycie może powodować zagrożenie. Urządzenie przeznaczone jest wyłącznie do użytku domowego, jak podano w instrukcji. Producent nie ponosi odpowiedzialności za ewentualne szkody powstałe w wyniku użycia urządzenia niezgodnego z przeznaczeniem lub nieprawidłowego.



## Ostrzeżenie o możliwości oparzenia

19.  UWAGA: Zagrożenie oparzeniami.
20. Podczas używania produktu nie dotykać gorących powierzchni. Przed wymianą komponentów odczekać na obniżenie ich temperatury.
21. NIE OTWIERAĆ KORKA BEZPIECZEŃSTWA PODCZAS UŻYWANIA URZĄDZENIA
22. Uwaga: przed odkręceniem korka stosować się do poniższej procedury:
  - odłączyć przewód zasilania od gniazda elektrycznego;
  - odprowadzić ciśnienie resztkowe z podgrzewacza, naciskając przycisk podawania pary na końcówce i kierując strumień do odpowiedniego pojemnika;
  - pozostawić urządzenie do ostygnięcia na kilka minut;
  - odkręcić etapami i powoli korek bezpieczeństwa i odczekać kilka sekund;
  - odkręcić całkowicie i zdjąć korek bezpieczeństwa.
23. Podczas użytkowania nie pochyłać urządzenia ponad 45 stopni w stosunku do pionu, wraz z parą mogłaby wydobyć się gorąca woda.



## Uwaga – możliwość szkód materialnych

24. Urządzenie wyposażone jest w termostat ograniczający temperaturę, w bezpiecznik termiczny i w korek bezpieczeństwa. Jego budowa jest zgodna z europejskimi normami dotyczącymi artykułów do użytku domowego.
25. Przed użyciem produktu upewnić się, że przedmioty, powierzchnie i materiały poddawane czyszczeniu odporne są na działanie pary o wysokiej temperaturze. Zwłaszcza w przypadku podłóg z płytek typu cotto, powierzchni drewnianych i delikatnych tkanin, takich jak jedwab lub atlas, zaleca się zapoznać się z instrukcją producenta i wykonać próbę w mało widocznym miejscu lub na próbce.
26. Nie używać w basenach wypełnionych wodą.
27. Gdy używany jest przewód rurowy giętki, przed wytworzeniem pary, należy skierować strumień w kierunku pojemnika, w celu uwolnienia z przewodu ewentualnego kondensatu.
28. Nie dodawać do pojemnika na wodę preparatów do usuwania kamienia, aromatycznych, zawierających alkohol lub detergenty, ponieważ mogą spowodować uszkodzenie urządzenia. Zaleca się używać wody wodociągowej lub, jeżeli cechuje się dużą twardością, wody w proporcjach 50% wody demineralizowanej i 50% wodociągowej.



29. Przy pierwszym użyciu po dłuższym okresie przerwy skierować strumień do pojemnika, w celu usunięcia nadmiaru wody.
30. Nie używać zgarniacza do wody w przypadku, gdy czyszczona powierzchnia jest zimna. Ewentualny szok termiczny mógłby spowodować jej uszkodzenie. W zimnych porach roku podgrzać wcześniej szyby poprzez równomierne naniesienie pary na całą czyszczoną powierzchnię z odległości ok. 40 cm.
31.  W celu prawidłowej utylizacji na podstawie Dyrektywy europejskiej 2009/96/EU prosimy o zapoznanie się z informacją załączoną z produktem.

## NALEŻY PRZECHOWYWAĆ NINIEJSZĄ INSTRUKCJĘ

### OPIS URZĄDZENIA

- |   |   |   |                       |
|---|---|---|-----------------------|
| A | Korek bezpieczeństwa  | I | Szczotka okrągła      |
| B | Kursor ochronny   | L | Miarka                |
| C | Przycisk podawania pary  | M | Wylewka skośna        |
| D | Uchwyt  | N | Lanca                 |
| E | Kontrolka działania   | O | Przewód rurowy giętki |
| F | Dysza   | P | Szczotka do tkanin    |
| G | Obudowa urządzenia  | Q | Zgarniacz do wody     |
| H | Lejek   | R | Szmatka               |

### SPOSÓB UŻYCIA:

**Napełnienie podgrzewacza przed użyciem**

**ZABRANIA SIĘ ODKRĘCANIA KORKA ZABEZPIECZAJĄCEGO 9 (A) PRZED UPEWNIENIEM SIĘ CZY URZĄDZENIA ZOSTAŁO ODŁĄCZONE OD GNIAZDA ELEKTRYCZNEGO.**

- Odkręcić korek bezpieczeństwa (A) i odwrócić urządzenie w celu całkowitego opróżnienia podgrzewacza.
- Za pomocą lejka (H) wlać miarkę (L) wody wypełnionej do maksymalnego poziomu, w podgrzewaczu (Rys. A).
- Zakręcić korek bezpieczeństwa (A).

### Działanie urządzenia

- Aby włączyć urządzenie wsunąć wtyczkę przewodu zasilania w gniazdo elektryczne; zaświeci się kontrolka (E). Po upływie ok. 3-4 minut para jest gotowa.
- Aby zapobiec przypadkowemu włączeniu podawania pary, należy przesunąć kursor (B) od prawej do lewej strony (□); aby odblokować, przesunąć kursor (B) od prawej do lewej strony (□) (Rys. C).
- Aby rozpocząć podawanie pary, nacisnąć odpowiedni przycisk (C), po przesunięciu w lewo kursora blokującego (B) (Rys. C). Zwolnić przycisk (C), aby zakończyć podawanie pary.
- Podczas pierwszego użycia, strumień pary skierować do wnętrza pojemnika, aby usunąć wszelkie

ślady wody pozostającej w przewodzie rurowym (ewentualny wypływ wody spowodowany jest skrapianiem się pary wewnątrz przewodu). Powtórzyć tę czynność nawet po kilku minutach bezczynności. Gdy końcówka zacznie podawać parę, kierować zawsze strumień w kierunku podłoża.

**UWAGA: Gdy urządzenie nie jest używane, zablokować zawsze przycisk podawania pary za pomocą odpowiedniego kursora blokowania (B).**

## ZASTOSOWANIE RÓŻNYCH AKCESORIÓW

### **Lanca:**

włożyć osprzęt, dociskając go do stałej części urządzenia, upewniając się, że sworzeń na przegubie idealnie pasuje do odpowiedniej szczeliny na dyszy; obrócić w kierunku wskazanym przez strzałkę (zgodnie z ruchem wskazówek zegara) na dyszy; w ten sposób osprzęt pozostaje nieruchomy w pozycji centralnego zamknięcia (Rys. B).

### **Szczotka okrągła i wylewka skośna:**

Oba te akcesoria mogą być stosowane na lancy (Rys. D) a także na dyszy (Rys. E) poprzez umieszczenie ich na sześciokątnym końcu pod żądanym kątem.

### **Przewód rurowy giętki, szczotka do tkanin ze ścierką i zgarniaczem do wody**

Przewód rurowy giętki (O) należy zamontować na dyszy (F) (Rys. F). Można teraz na znajdującej się na końcu rury sześciokątnej końcówce zamontować okrągłą szczotkę (I) wylewkę skośną (M) lancę (N) i szczotkę do tkanin (P).

Szczotka wyposażona jest w ścierkę do czyszczenia delikatnych powierzchni, takich jak kanapy i fotele, materace i poduszki (Rys. G) Szczotka pozwala również odświeżyć tkaniny, usuwając wszelkie załamania. Podczas pierwszego użycia, jak i kolejnych, odprowadzić skroploną parę do pojemnika, aby uniknąć zamoczenia tkanin.

Na szczotce do tkanin można zamontować szczotkę do szyb. Aby zmontować oba elementy, wsunąć języczki, znajdujące się u podstawy szczotki do tkanin do zaczepów znajdujących się u podstawy szczotki do szyb (Rys. a) Szczotka do szyb pozwala uzyskać lśnienie szyb, luster i gładkich powierzchni. Jest łatwa do użycia, również do czyszczenia kabin prysznicowych. Usuwa wszelkie ślady kamienia.

## JAK NAPEŁNIĆ PODGRZEWACZ PODCZAS UŻYTKOWANIA

Po wyczerpaniu się wody, wciśnięcie przycisku (C) nie spowoduje podawania pary. Aby uzupełnić wodę stosować się do poniższych zaleceń:

- a) wysunąć wtyczkę z gniazda zasilania;
- b) odczekać ok. 10 sekund;
- c) odkręcić powoli korek bezpieczeństwa (C) i odczekać kilka sekund na ustanie dźwięku wypływu pary; odkręcić korek całkowicie;
- d) włożyć nowa miarkę wody używając odpowiedniego lejka (H) uważając na ewentualne rozpryski wody, które mogą wydobywać się z podgrzewacza. Aby wykluczyć ten skutek, zaleca się, po całkowitym odkręceniu korka, powoli wlewać wodę do lejka;
- e) zakręcić korek bezpieczeństwa;
- f) wsunąć wtyczkę do gniazda zasilania.

***UWAGA: W przypadku braku odkręcenia korka zabezpieczającego (A), odczekać kilka minut aby pozwolić na schłodzenie urządzenia, ponieważ jest jeszcze obecna para pod ciśnieniem. Następnie nacisnąć przycisk podawania pary (C), aby wypuścić pozostałą parę w podgrzewaczu i ponownie wyjąć korek.***

## **CZYSZCZENIE I KONSERWACJA**

Przed przystąpieniem do wykonywania jakiegokolwiek czynności odłączyć wtyczkę zasilania. Przed przystąpieniem do czyszczenia urządzenia odczekać na jego całkowite schłodzenie. Aby zagwarantować optymalne działanie urządzenia i jego długotrwałe użytkowanie, należy co miesiąc wypłukać wewnątrz podgrzewacza, aby usunąć resztki nagromadzonych osadów kamienia. Nie używać octu ani innych odkamieniaczy.

مراجع لهذا الكتيب حتى إذا كان الجهاز مزوداً بنظام أمان، يجب قراءة تعليمات الأمان و استخدام الجهاز فقط كما هو محدد فيها، و ذلك لتجنب وقوع أضرار فجائية. احتفظ بالكتيب الحالي للاسترشاد به مستقبلياً. عند إعطاء الجهاز إلى أشخاص آخرين، قدم معه هذا الكتيب. تم عنونة المعلومات التي يحتويها هذا الكتيب كما يلي:

⚠️ خطر على الأطفال والأشخاص ذوي القدرات المحدودة فيما يتعلق بالأجهزة المنزلية العاملة.

⚡️ خطر بسبب الكهرباء

⚠️ خطر ناتج عن أسباب أخرى

🔥 تحذير خاص بالحروق

⚠️ تنبيه - أضرار للأشياء

## تنبيهات هامة

يجب قراءة التعليمات التالية بعناية:

⚠️ خطر على الأطفال والأشخاص ذوي القدرات المحدودة فيما يتعلق بالأجهزة المنزلية العاملة.

١. يمكن أن يستخدم الجهاز أشخاص من ذوي القدرات البدنية أو الحسية أو العقلية المنخفضة أو ممن ليس لديهم خبرة ومعرفة بالجهاز بشرط أن يكون هذا تحت رقابة أو بعد إعطائهم إرشادات حول كيفية استخدام الجهاز بأمان وحول المخاطر المرتبطة باستخدام الجهاز نفسه.

٢. الأطفال لا يمكنهم استخدام هذا الجهاز. احفظ الجهاز وسلكه بعيداً عن متناول الأطفال.

٣. يجب ألا يلعب الأطفال بالجهاز.

٤. حينما تقرر التخلص من هذا الجهاز ينصح بالتأكد من أنه لن يعمل بعد ذلك عن طريق نزع سلك التغذية الكهربائية منه وأيضاً تعديل أجزاء الجهاز حتى لا تكون مصدر للأذى خاصة بالنسبة للأطفال الذين قد يلعبون به.

٥. لا يجب ترك أجزاء الجهاز في متناول أيدي الأطفال لأن ذلك قد يكون مصدر خطر



### خطر بسبب الكهرباء

٦. قبل توصيل الجهاز بمصدر التيار الكهربائي تأكد من أن شدة التيار الموجودة ببطاقة البيانات الخاصة بالجهاز متطابقة مع شدة التيار بالمكان.
٧. يتم توصيل الجهاز بمصدر تيار له طرف أرضي.
٨. لا تترك الجهاز بدون رقابة عندما يكون متصلاً بالتيار الكهربائي.
٩. افصل قابس الجهاز عن مصدر التيار الكهربائي أثناء إعداد الجهاز للعمل.
١٠. حتى عندما يكون الجهاز غير عامل، قم بفصل القابس من مأخذ التيار الكهربائي، واتركه يبرد قبل تركيب أو إزالة الأجزاء الفردية أو قبل القيام بالتنظيف.
١١. تأكد من تجفيف يديك جيداً قبل الاستخدام أو ضبط المفاتيح الموجودة بالجهاز، وقبل لمس القابس والتوصيل الكهربائي.
١٢. هذا الجهاز مُطابق للتوجيهات ٢٠١٤/٣٥/EU ولتوجيهات التوافق الكهرومغناطيسي EMC ٢٠١٤/٣٠/EU.



### خطر ناتج عن أسباب أخرى

١٣. لا تترك الجهاز عرضة للعوامل الجوية مثل المطر والشمس ... الخ.
١٤. لا توجه البخار أبداً ناحية الأشخاص أو الحيوانات أو النباتات أو ناحية الأجهزة التي تحتوي على أجزاء كهربائية.
١٥. لا تغمر أبداً جسم المنتج و القابس وسلك الكهرباء في الماء أو في أي سائل أخرى. استخدم فقط قطعة من القماش المبلل لتنظيفهم.
١٦. لنزع الفيشة من عن المقبس قوموا بمسكها بحزم من القرب و لا يجب عليكم ابداً سحبها من عن بعد.
١٧. لا تحاول استخدام الجهاز إذا حدث به عطب. جميع أعمال التصليح بما في ذلك استبدال سلك التغذية الكهربائية يجب أن يقوم بها مركز خدمة آريتي أو أي فني معتمد من شركة آريتي وذلك لضمان بقاء أداء الجهاز متميزاً ولتجنب حدوث أي مخاطر.
١٨. الجهاز العامل يحتوي على بخار مضغوط: الاستخدام غير السليم قد يؤدي إلى حالة خطر. تم تخصيص الجهاز للاستخدام المنزلي فقط كما هو موضح في الدليل. لا تتحمل الشركة المُصنعة أية مسؤولية عن أية أضرار ناتجة عن الاستعمال غير السليم أو الخاطئ للمنتج.



### تحذير خاص بالحروق

١٩. انتبه: خطر الحروق.
٢٠. لا تلمس الأسطح الساخنة أثناء استخدام المنتج.

٢١. واترك الكماليات تبرد أولاً قبل تغييرها. افتح غطاء الأمان أثناء التشغيل
٢٢. تنبيه: قبل فك الغطاء قم بالمضي قدماً كما يلي:
- افصل كابل التغذية عن مأخذ التيار؛
  - قم بتفريغ الضغط المتبقي داخل الغلاية بالعمل على زر توزيع البخار بالمسدس مع توجيه تدفق البخار في وعاء مناسب؛
  - اترك الجهاز يبرد لبضع دقائق؛
  - قم بفك غطاء السلامة بشكل جزئي وببطء، وانتظر بضع ثواني؛
  - قم بفك غطاء السلامة كلياً وإزالته.
٢٣. لا تميل الجهاز عن الوضع الرأسي لأكثر من ٤٥ درجة أثناء الاستخدام لأن ذلك قد يؤدي إلى خروج ماء مغلي مع البخار



### تنبيه - أضرار للأشياء

٢٤. تم تزويد الجهاز بمنظم للحرارة (ترموستات) لتحديد درجة الحرارة كما أنه مزود بمنصهر حراري (فيوز) وغطاء أمان، وقد تم تصميمه وفقاً للقواعد الأوروبية الخاصة بالأجهزة المنزلية.
٢٥. قبل استخدام المنتج يجب التأكد أن الأشياء أو الأسطح أو الأقمشة التي سيتم تنظيفها قادرة على تحمل درجة حرارة البخار العالية. وخاصة عند تنظيف الأرضيات المصنوعة من الطين المعالج أو الأسطح الخشبية أو الأقمشة الرقيقة مثل الحرير والقطيفة يجب استشارة الشركة المنتجة وعمل تجربة على جزء غير ظاهر أو على عينة صغيرة.
٢٦. لا تقم باستخدام الجهاز في حمامات سباحة مليئة بالماء.
٢٧. عند استخدام الأنبوب المرن قبل البدء في توزيع البخار يجب توجيه دفعة البخار أولاً في وعاء مناسب وذلك لحماية الأنبوب من تكثف البخار.
٢٨. لا تضيف أبداً مواد مزيله للفسور أو معطرات أو كحوليات أو منظفات داخل المنتج لأن ذلك قد يتسبب في تلفه أو جعله غير آمن. لا تقم أبداً بإضافة منتجات كاشطة أو مُعطرة أو كحولية أو منظفات داخل خزان المياه، حيث أنه من الممكن أن تؤدي إلى تلف الجهاز. نوصي باستخدام مياه الصنبور أو ٥٠٪ من المياه منزوعة المعادن و ٥٠٪ من مياه الصنبور في حالة ما إذا كانت المياه عسرة للغاية.
٢٩. عند أول استخدام للجهاز أو بعد فترة توقف طويلة، قم بتوجيه تدفق البخار داخل وعاء للتخلص من المياه الزائدة.
٣٠. تنبيه: لا تستخدم فرشاة الزجاج إذا كان السطح المراد تنظيفه بارداً لأن الفرق الكبير في درجات الحرارة قد يتسبب في كسره. أثناء فصول السنة ذات درجات الحرارة المنخفضة يجب أولاً تسخين السطح الزجاجي عن طريق توجيه دفعات البخار لجميع أجزائه من على بعد ٤٠ سم تقريباً.



٣١. للتخلص السليم من المنتج وفقاً للتوجيه الأوروبي ١٢/٢٠١٩/١٩٠١٢ يُرجى قراءة النشرة المرفقة بالمنتج.

## قوموا بالاحتفاظ بهذه التعليمات

### وصف الجهاز:

A	غطاء السلامة	I	فرشاة صغيرة مستديرة
B	مؤشر الأمان	L	وحدة القياس
C	زر توزيع البخار 	M	فوهة مائلة
D	المقبض	N	فوهة الإطلاق
E	المؤشر الضوئي الخاص بالتشغيل	O	أنبوب مرن
F	الفوهة	P	فرشاة للأقمشة
G	جسم الجهاز	Q	ماسحة الزجاج
H	القمع	R	قطعة قماش

### كيفية الاستخدام:

#### ملأ خزان السخان قبل الاستخدام

لا تقم بفكّ غطاء السلامة (A) قط قبل التأكد من أن الجهاز مفصول عن مأخذ التيار الكهربائي. افتح غطاء الأمان (A) ثم اقلب الجهاز لتفريغ السخان كلياً. وعن طريق المحقن (H) ضع في السخان مكبال صغير من الماء (L) حتى يصل إلى المستوى الأقصى (شكل A). أعد إغلاق غطاء الأمان (A).

### تشغيل الجهاز

- لتشغيل الجهاز، قم بإدخال قابس كابل التغذية الكهربائية في مأخذ التيار، وسيعمل المؤشر الضوئي (E). بعد حوالي ٤/٣ دقائق، يصبح البخار جاهزاً.
- لمنع التشغيل المفاجئ لتوزيع البخار، من الضروري تحريك المؤشر (B) من اليسار إلى اليمين (□)؛ لفتحه قم بتحريك المؤشر (B) من اليمين إلى اليسار (□) (الشكل ج).
- للاستمرار في توزيع البخار، اضغط على الزر المخصص (C)، بعد تحريك مؤشر السلامة (B) إلى اليسار (الشكل ج). حرر الزر (C) لإنهاء توزيع البخار.
- عند الاستخدام الأول يُنصح بتوجيه تدفق البخار داخل وعاء لإزالة أي أثر للماء المترسب في الأنبوب (يُنجم أي تسرب للماء عن تكثيف البخار داخل الأنبوب). كرر هذه العملية مرة أخرى بعد مرور بضع دقائق من عدم الاستخدام. على أية حال، يُنصح دائماً بتوجيه تدفق البخار نحو الأرض عندما يبدأ المسدس في توزيع البخار.

تنبيه: عندما لا يتم استخدام الجهاز أقفل دائماً زر توزيع البخار عن طريق مؤشر السلامة المخصص (B).

## تطبيقات لعمل الكماليات المختلفة:

### الأنبوب ذو الطرف المدبب:

ادخل الملحق عن طريق دفعه إلى الجزء الثابت من الجهاز، مع التحقق من أن المحور الموجود في الوصلة مُدرج تمامًا في الفتحة ذات الصلة في الفوهة؛ قم بلفه في الاتجاه المشار إليه بالسهم (في اتجاه عقارب الساعة) على الفوهة؛ بهذه الطريقة، يظل الملحق ثابتًا في موضع القفل المركزي (الشكل B).

### الفرشاة المستديرة والأنبوب المائل

يمكن استخدام كل من هذه الملحقات على الفوهة مدببة الطرف (الشكل D) وعلى الفوهة (الشكل E)، مع إدخالها بشكل مناسب على النهاية السداسية وفقًا للزاوية المطلوبة.

### الأنبوب المرن وفرشاة الأقمشة مع الغطاء القماش وفرشاة الزجاج:

يجب تركيب الأنبوب المرن (O) على الفوهة (F) (الشكل F). وبعد ذلك، على الجزء السداسي الموجود على طرف الأنبوب يمكن تركيب الفرشاة الصغيرة المستديرة (I)، والفوهة المائلة (M) والفوهة مدببة الطرف (N)، وفي النهاية فرشاة الأنسجة (P).

تم تزويد تلك الأخيرة بقطعة من القماش يتم استخدامها لتنظيف الأسطح الرقيقة كالأرائك، والمقاعد، والأغطية، والمراتب، والوسائد (الشكل G) تسمح الفرشاة أيضًا بتجديد الأنسجة، مع التخلص من أي أثر للطيّات. يُنصح على أية حال بتفريغ تكتيف البخار في وعاء، سواء عند أول استخدام أو أثناء الاستخدام، حتى تتجنب بلل الأنسجة.

يمكن تركيب فرشاة مسح الزجاج على فرشاة الأنسجة: لتركيب الملحقين معًا، يلزم إدخال الزوائد الموجودة على قاعدة فرشاة الأنسجة داخل وحدات التثبيت الموجودة على قاعدة فرشاة مسح الزجاج (الشكل H). بفضل الفرشاة، تستعيد المسحة، والزجاج، والمرابيا، والأسطح اللامعة تألقها. يسهل استخدامها أيضًا على زجاج مقصورات الاستحمام، للتخلص من مشكلة آثار الترسيبات الجيرية.

### كيفية ملأ سخان أثناء الاستخدام:

(a) افصل الجهاز عن مصدر التيار الكهربائي.

(b) انتظر حوالي ١٠ ثواني.

(c) افتح ببطء غطاء الأمان (A) وانتظر لبضع ثوان حتى ينقطع تدفق البخار ثم افتحه كلياً.

(d) أضف من جديد مكيال من الماء باستخدام المحقن (H) مع الانتباه لرذاذ الماء الذي قد يخرج من السخان. ولتجنب حدوث ذلك ينصح بإضافة الماء بالمحقن ببطء بعد فتح الغطاء كلياً.

(e) أعد إغلاق غطاء الأمان جيداً.

(f) أعد توصيل الجهاز بمصدر التيار الكهربائي.

تنبيه: إذا لم تتمكن من فك غطاء السلامة (A)، انتظر بضع دقائق حتى يبرد الجهاز حيث أنه ما زال يوجد بخار مضغوط. ثم اضغط على زر التوزيع (C) لطرد البخار المتبقي في الغلاية، وقم بإزالة الغطاء.



**التنظيف و الصيانة:**

بل البدء في أي عمليات تنظيف أو صيانة للجهاز يجب فصله عن مصدر التيار الكهربائي، وتركه حتى يبرد.  
لضمان تشغيل عالي الأداء وعمر طويل للجهاز يكفي شطف باطن السخان بالماء كل شهر لإزالة البقايا الجيرية والرواسب المتراكمة. يجب عدم استخدام الأحماض أو أي مواد مذيبة للترسبات.

Cod. 5215106700 Rev. 0 del 18/03/2020



***Ariete***

De' Longhi Appliances Srl  
Divisione Commerciale Ariete  
Via San Quirico, 300  
50013 Campi Bisenzio FI - Italy  
E-Mail: [info@ariete.net](mailto:info@ariete.net)  
Internet: [www.ariete.net](http://www.ariete.net)