



BORN INNOVATIVE

HOOVER



USER MANUAL (GB)P 01
 MANUEL D'UTILISATION (FR)P 04
 BEDIENUNGSANLEITUNG (DE)P 08
 MANUALE ISTRUZIONI (IT)P 12
 GEBRUIKERSHANDLEIDING (NL)P 16
 MANUAL DE INSTRUÇÕES (PT)P 20
 MANUAL DE INSTRUCCIONES (ES)P 24
 INSTRUKCJA OBSŁUGI (PL)P 28
 NAVODILA ZA UPORABO (SI)P 32
 NÁVOD K OBSLUZE (CZ)P 36
 KULLANIM KILAVUZU (TR)P 40

PRINTED IN P.R.C.
48025642



BORN INNOVATIVE

1

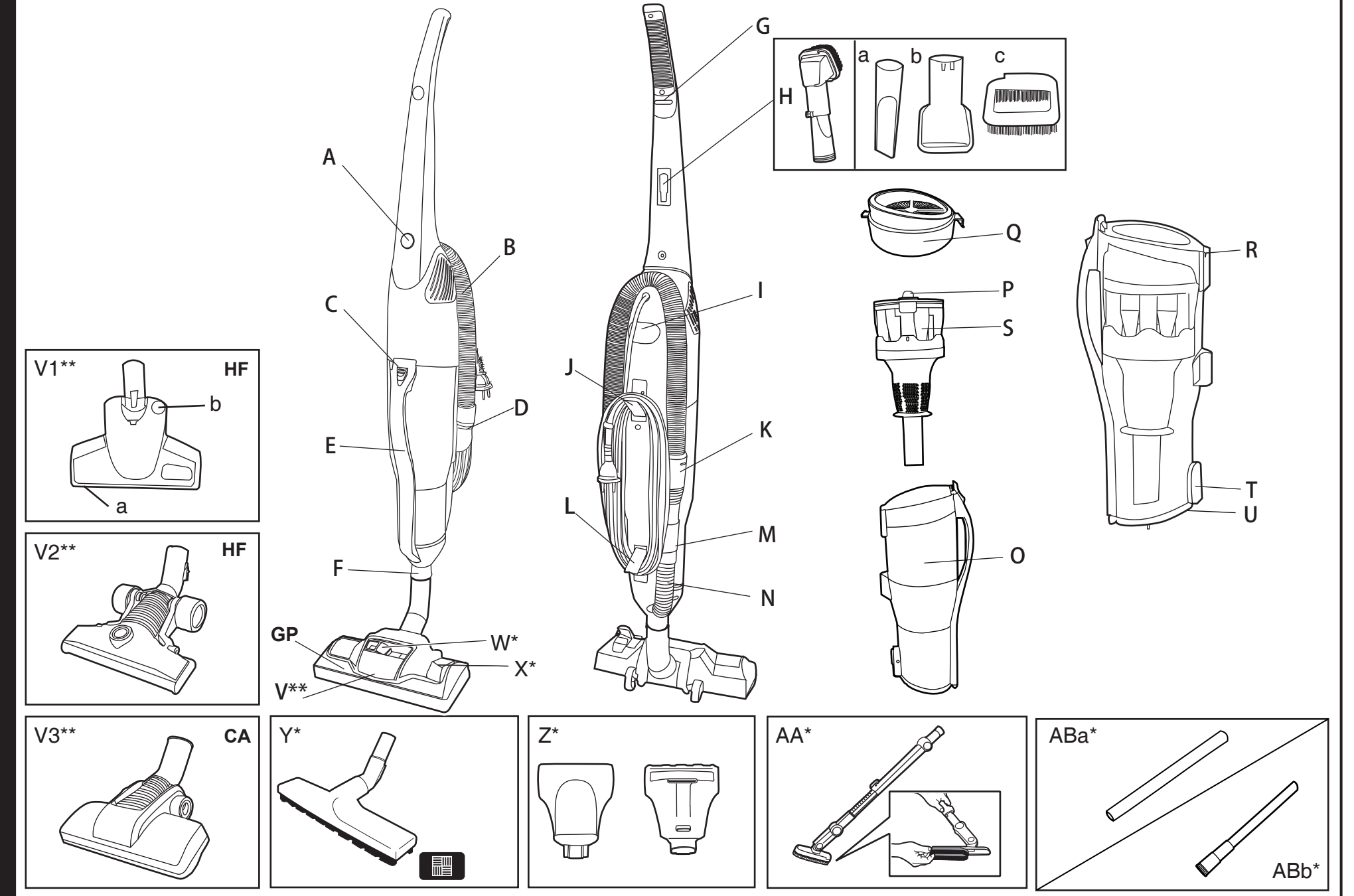

* Certain models only ** Certain models only, nozzles may vary according to model

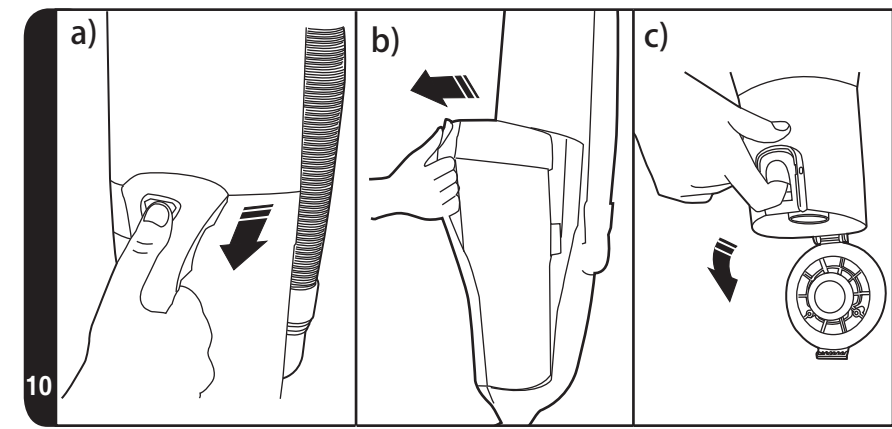
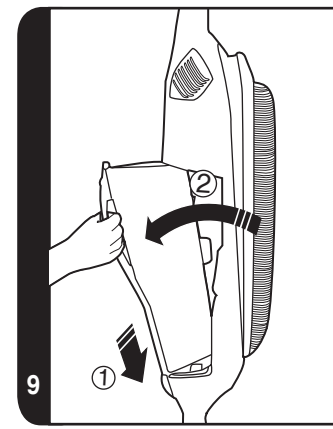
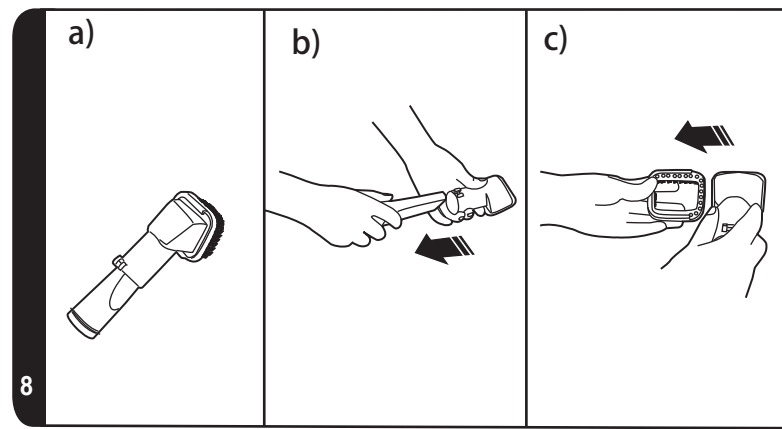
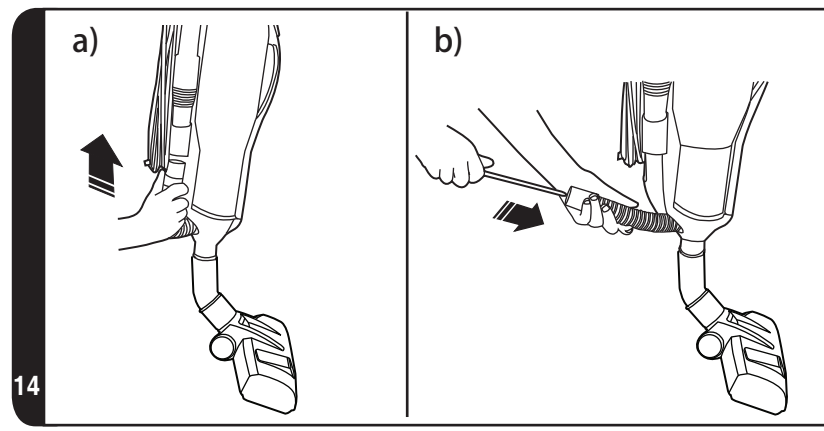
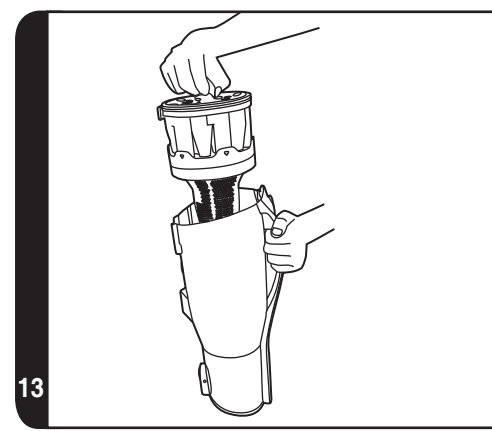
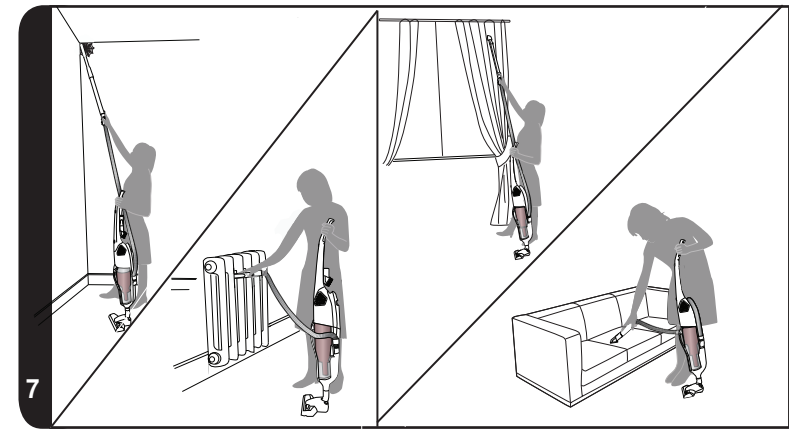
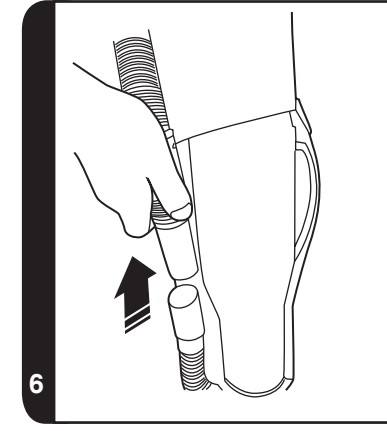
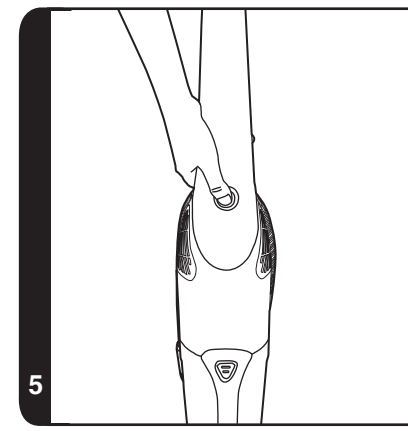
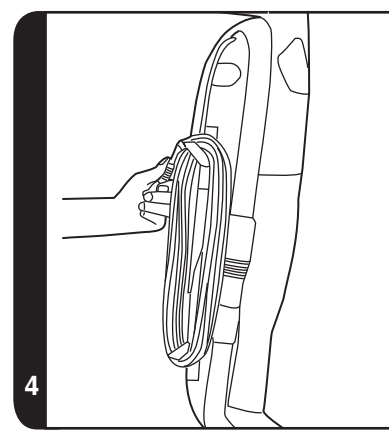
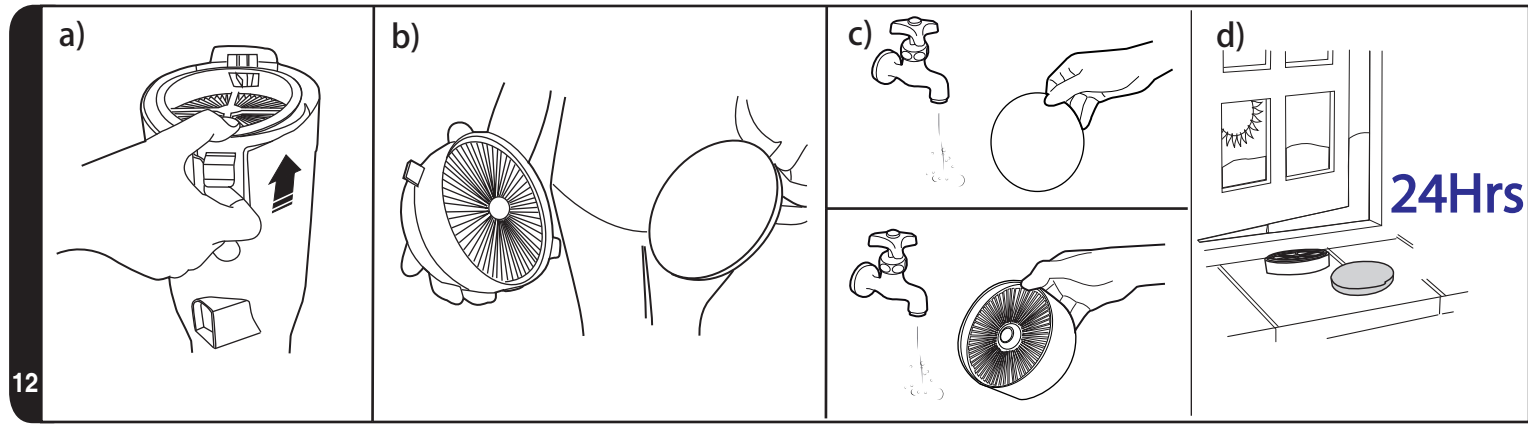
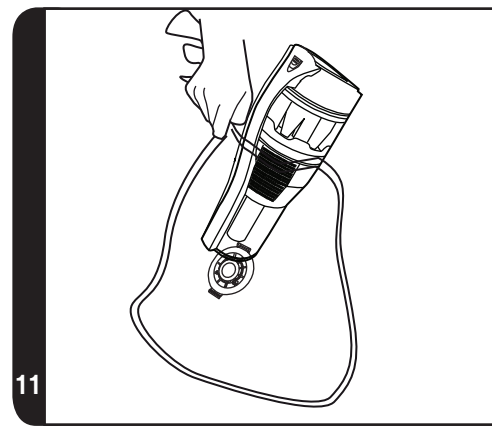
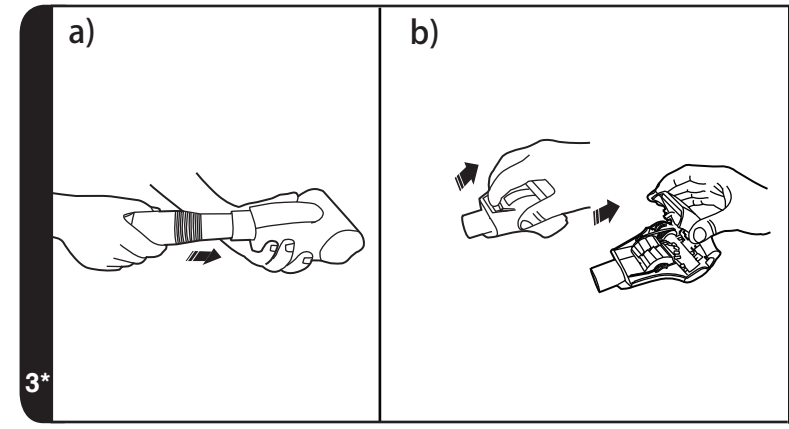
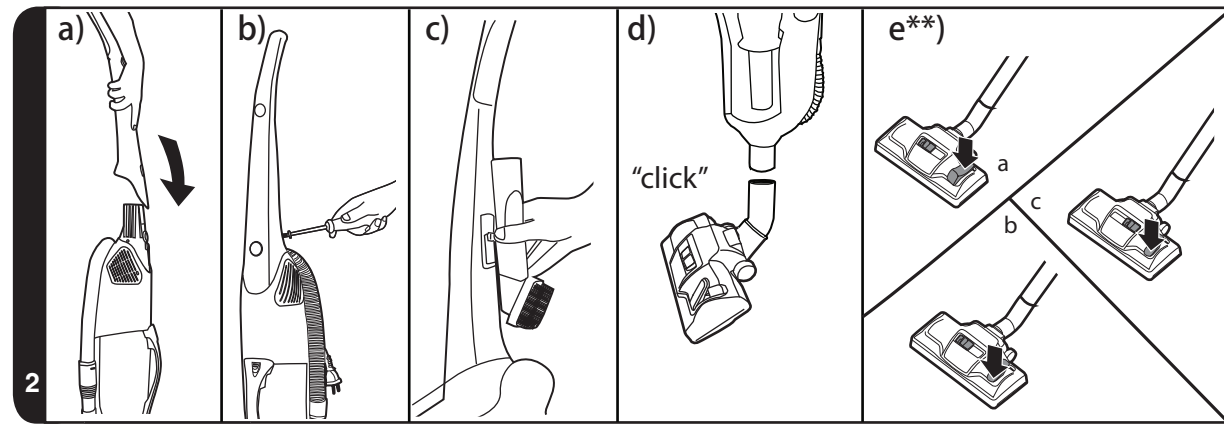

INSTRUCTIONS FOR SAFE USE

This appliance should only be used for domestic cleaning, as described in this user guide. Please ensure that this guide is fully understood before operating the appliance.

Do not leave the appliance plugged in. Always switch off and remove the plug from the socket after use, or before cleaning the appliance or any maintenance task.

This appliance can be used by children aged from 8 years and above and persons with reduced physical, sensory or mental capabilities or lack of experience and knowledge if they have been given supervision or instruction concerning use of the appliance in a safe way and understand the hazards involved. Children shall not play with the appliance. Cleaning and user maintenance shall not be made by children without supervision.

If the power cord is damaged stop using the appliance immediately. To avoid a safety hazard, an authorised HOOVER service engineer must replace the power cord.

Keep hands, feet, loose clothing and hair away from rotating brushes.

Use only attachments, consumables or spares recommended or supplied by HOOVER.

Static electricity: Some carpets can cause a small build up of static electricity. Any static discharge is not hazardous to health.

Do not use your appliance out of doors or on any wet surface or for wet pick up.

Do not pick up hard or sharp objects, matches, hot ashes, cigarette ends or other similar items.

Do not spray with or pick up flammable liquids, cleaning fluids, aerosols or their vapours.

Do not run over the power cord when using your appliance or remove the plug by pulling on the power cord.

Do not continue to use your appliance if it appears faulty.

HOOVER service: To ensure the continued safe and efficient operation of this appliance we recommend that any servicing or repairs are only carried out by an authorised HOOVER service engineer.

Do not stand on or wrap the cord around arms or legs when using your appliance.

Do not use the appliance to clean animals or people.

Do not position the appliance above you when cleaning the stairs.

The Environment

The symbol on this appliance indicates that this appliance may not be treated as household waste. Instead it must be handed over to the applicable collection point for the recycling of electrical and electronic equipment. Disposal must be carried out in accordance with local environmental regulations for waste disposal. For more detailed information about treatment, recovery and recycling of this appliance, please contact your local city office, your household and waste disposal service or the shop where you purchased the appliance.



CE This appliance complies with the European Directives 2006/95/EC, 2004/108/EC and 2011/65/EU.

HOOVER Limited, Pentrebach, Merthyr Tydfil, Mid Glamorgan, CF48 4TU, UK

GETTING TO KNOW YOUR CLEANER

- A. On / Off Button
- B. Stretch flexi tube
- C. Bin release button
- D. Bin inlet
- E. Bin handle
- F. Product neck
- G. Cord grip
- H. 3in1 tool:
 - Ha. Crevice Tool
 - Hb. Furniture Nozzle
 - Hc. Dusting Brush
- I. Carry handle
- J. Upper cord hook
- K. Flexi tube handle
- L. Lower cord hook
- M. Flexi tube handle location
- N. Blockage inspection hose
- O. Dust bin
- P. Airvolution unit handle
- Q. Filter pack
- R. Filter release latch
- S. Airvolution system
- T. Bin emptying latch
- U. Dust container door
- V. Carpet and Floor Nozzle (GP)**
 - V1. Hard Floor Nozzle (HF)**
 - V1a. Furniture Protector
 - V2b. Locking Pedal
 - V2. Hard Floor Nozzle (HF)**
 - V3. Carpet Nozzle (CA)**
- W. Carpet and Floor Nozzle Slider*
- X. Floor Type Selector Pedal*
- Y. Parquet Nozzle*
- Z. Mini-Turbo Nozzle*
- AA. Multi-Function Tool*
- ABa: Rigid Extension Tube
- ABb: Long Crevice Tool

*Certain Models Only ** Certain models only, nozzles may vary according to model

PREPARING YOUR CLEANER

1. Remove the accessories from the main packaging. You should find the following:
 - Cleaner body
 - Cleaner handle
 - 3 in1 tool
 - Extension tube
 - Long crevice tool
 - Carpet & Floor Nozzle
 - Hard Floor Nozzle**
 - Parquet nozzle*
 - Carpet Nozzle**
 - Mini-turbo nozzle*
 - Multi-function tool*
2. Assemble the cleaner handle (**Fig. 2a**) and fix in position with the supplied screw. (**Fig. 2b**)
3. Secure the 3 in 1 tool to the rear of the cleaner handle. (**Fig. 2c**)
4. Secure the nozzle to the product. (**Fig. 2d**)

For models equipped with mini-turbo nozzle*:

1. The mini-turbo nozzle can be connected directly to the flexi tube handle. (**Fig. 3a**)
2. If any blockages are encountered, please open the inspection cover. (**Fig. 3b**)
3. Ideal to clean soft furnishings and for the pet hairs removal.

For models equipped with Multi- function tool:

The Multi- function tool can be inserted directly onto the flexible house.

Cord storage:

To store the cord after cleaning:

Wrap the cord around the two cord hooks. (**Fig. 4**)

NOTE: During cleaning, the cord can be clipped in the cord grip on the rear of the handle to avoid any interference while cleaning.

USING YOUR CLEANER

Power switch:

To switch the cleaner on, and off press the power button in the centre of the cleaner. (**Fig. 5**)

Carpet & Floor Nozzle** - [2e]

- **Hard floor Cleaning:** Press the pedal on the nozzle on Hard Floor mode and adjust the slider on the nozzle on ALL FLOORS. In this position brushes, wheels and wiper blade are lowered to protect hard floors. [2ea]

- **Standard Carpet & Rugs Cleaning:** Press the pedal on the nozzle on Carpet mode and adjust the slider on the nozzle on ALL FLOORS. In this position brushes and wiper blade are raised while wheels are lowered to allow a perfect ease of movement on such surfaces. [2eb]

- **Deep Carpet Cleaning:** Press the pedal on the nozzle on Carpet mode and adjust the slider on the nozzle on DEEP CARPET CLEANING. In this position brushes, wheels and wiper blade are raised for a deeper cleaning of your carpet. [2ec]

WARNING: It is recommended to avoid potential scratching of wooden floors that the pedal is not set on hard floor mode and the slider on deep carpet cleaning

Using the flexi tube:

Remove the flexi tube from the handle location in the cleaner. (Fig. 6)

You are immediately ready to use it alone or combined with the accessories, as desired:

- 3 in1 tool (stored on board)
- Extension tube*
- Mini-turbo nozzle*
- Long crevice tool
- Multi-function tool*

The flexi tube gives you the maximum flexibility of usage. (Fig. 7)

IMPORTANT - When using cleaning tools, the cleaner must be kept in the upright position, and held.

Using your 3 in1 tool:

The 3 in1 tool (Fig.8) is composed of:

- Crevice tool to clean corners and hard to reach areas
- Furniture nozzle to clean curtains and soft furnishings
- Dusting brush attachment (with bristles) to clean delicate surfaces

The 3 in1 tool can be used directly on the flexi tube or combined with the additional extension tube.

Assembly the dust bin (Fig. 9):

- Dust bin to be put in the location
- To rotate the dust bin and lock into main body

CLEANER MAINTENANCE

Emptying the Dust Container (Fig. 10)

1. Slide the bin release button downward and remove the dust bin from the cleaner.
2. Hold the container using the bin handle and pull the bin emptying latch. The dust container door will automatically open.
3. Once empty, gently tap or shake the container to release any excess dust.

IMPORTANT - Do not fill above the max level mark shown on the bin.

Allergy and asthma sufferers:

When emptying any vacuum cleaner it is difficult to avoid exposure to dust. To minimize this risk, please follow these instructions:

1. Wrap the lower bin in a plastic bag and close the bag tightly around the dust container before emptying.
2. Pull the bin emptying latch to empty the dust into the plastic bag. Close the bag quickly and dispose of it immediately. (Fig. 11)

*Certain Models Only ** Certain models only, nozzles may vary according to model

Cleaning the washable filters (Fig. 12)

1. Slide the bin release button downward and remove the dust bin from the cleaner.
2. Remove the filter pack by releasing the tab at the rear.
3. Separate the GREY foam filter from the DARK GREY EPA filter pack using the tab provided. Gently tap both filters against the side of a bin to release excess dust.
4. Wash the GREY foam filter thoroughly under hand warm water until the water runs clean. Remove excess water by shaking and leave to dry for 24 hours. **DO NOT USE HOT WATER OR DETERGENTS.**
5. Wash the DARK GREY EPA filter thoroughly from the inside under hand warm water until the water runs clean. Remove excess water by shaking and leave to dry for 24 hours. When completely dry reassemble and refit filters to cleaner. **DO NOT USE HOT WATER OR DETERGENTS.**

IMPORTANT - For optimum performance, shake off excess dust from the filters regularly. We recommend that the GREY foam filter and the DARK GREY EPA filter are washed every 3 MONTHS.

NOTE: Do not use the cleaner without filters assembled.

Cleaning the dust bin / separation unit

1. Place the bin on a flat surface and remove the filters.
2. Remove the Airvolution system by lifting the Airvolution unit handle. (Fig. 13)
3. Use a cloth or the dusting brush to remove excessive dust from the Airvolution unit surface.
4. Refit the Airvolution unit into the dust bin and refit the filters.
5. Refit the dust bin to the cleaner.

NOTE: For stubborn dirt the Airvolution system can be washed, but care must be taken that it is completely dry before refitting to the cleaner.

IMPORTANT - For optimum performance, we recommend that Airvolution system is inspected after each empty.

Removing a blockage

1. check if the dust container is full. If so refer to "emptying the dust container".
2. If the dust container is empty but suction is still low:
 - A. If cleaning tools were in use check the cleaning tool. (The mini-turbo* nozzle can be checked by unlocking the clip and lifting the cover to remove any blockage) (Fig. 3b)
 - B. check the flexi tube by removing it from the hose handle location, stretching it to full length.
 - C. Check the bin inlet by removing the bin and checking inside the bin inlet.
 - D. Remove the nozzle and check the nozzle connection.
 - E. Remove the blockage inspection hose and check from both sides. (Fig. 14)

IMPORTANT - Switch the cleaner off and remove the plug from the electricity supply before checking cleaner.

ACCESSORIES AND NOZZLES

To obtain the best performance and energy efficiency^{#1} it is recommended that the correct nozzles are used for the main cleaning operations. These nozzles are indicated in the diagrams by the letters **GP**, **HF** or **CA**.

A nozzle type **GP** can be used to clean both carpet and hard floor.

A nozzle type **HF** is suitable for use only on hard floor.

A nozzle of type **CA** is suitable for use only on carpet.

The other nozzles are accessories for specialist cleaning tasks and are recommended for occasional use only.

It is important to note that this vacuum cleaner is supplied with an Energy Label as required by European Regulation (EU) 665/2013.

If the label shows a red prohibition circle on the left covering the carpet symbol, then this indicates that the vacuum cleaner is not suitable for use on carpets.

If the label shows a red prohibition circle on the right covering the hard floor symbol, then this indicates that the vacuum cleaner is not suitable for use on hard floors.

#1 NOTE: Dust pick up ability carpet, dust pick up ability hard floor, and energy efficiency in accord with Commission Regulations (EU) 665/2013 and (EU) 666/2013.

USER CHECKLIST

Should you have a problem with the product, complete this simple user checklist before calling your local HOOVER service.

- Is there a working electricity supply to the cleaner? Check with another electrical product.
- Is the dust bin full or choked with fine dust? To empty the dustbin see 'Emptying the dust container'.
- Is the hose blocked? To clear a blockage see 'Removing a blockage'.
- Is there a blockage in the cleaner? To clear a blockage see 'Removing a blockage'.
- Are the filters blocked? To clean filters, see 'cleaning the washable filters'.

IMPORTANT INFORMATION

HOOVER Service

Should you require service at any time, please contact your local HOOVER Service Office.

Quality

HOOVER's factories have been independently assessed for quality. Our products are made using a quality system which meets the requirements of ISO 9001.

Your Guarantee

The guarantee conditions for this appliance are as defined by our representative in the country in which it is sold. Details regarding these conditions can be obtained from the dealer from whom the appliance was purchased. The bill of sale or receipt must be produced when making any claim under the terms of this guarantee.

Subject to change without notice.

INSTRUCTIONS DE SÉCURITÉ D'UTILISATION

Cet appareil ne doit être utilisé que pour un nettoyage domestique, conformément à ce guide d'utilisation. Veuillez vous assurer que ces instructions sont parfaitement comprises avant d'utiliser l'appareil.

Ne laissez pas l'appareil branché. Éteignez et débranchez toujours l'appareil après l'avoir utilisé, ou avant de le nettoyer ou de procéder à son entretien.

Cet appareil peut être utilisé par des enfants âgés d'au moins 8 ans et par des personnes ayant des capacités physiques, sensorielles ou mentales réduites, ou n'ayant pas d'expérience ou de connaissances en la matière. Ces dernières doivent recevoir des instructions sur l'utilisation de l'appareil en toute sécurité et comprendre les risques impliqués. Les enfants ne doivent pas jouer avec l'appareil. Le nettoyage et l'entretien ne devraient pas être effectués par des enfants sans supervision.

Si le cordon d'alimentation est endommagé, arrêtez immédiatement d'utiliser l'appareil. Pour éviter les risques d'accident, un réparateur HOOVER agréé doit remplacer le cordon d'alimentation.

Maintenez les mains, pieds, vêtements lâches et cheveux à distance des brosses rotatives.

N'utilisez que les accessoires, consommables ou pièces détachées recommandés ou fournis par HOOVER.

Électricité statique : Certains tapis peuvent entraîner une petite accumulation d'électricité statique. Les décharges d'électricité statique ne sont pas dangereuses pour la santé.

N'utilisez pas votre appareil à l'extérieur, sur une surface humide ou pour un ramassage humide.

N'aspirez pas d'objets durs ou tranchants, d'allumettes, de cendres chaudes, de mégots de cigarettes ou d'autres objets similaires.

Ne pulvérisez ou n'aspirez pas des liquides inflammables, des produits d'entretien liquides, des aérosols ou leurs vapeurs.

Ne marchez pas sur le cordon d'alimentation lorsque vous utilisez votre appareil et ne débranchez pas la fiche en tirant sur le cordon d'alimentation.

Ne continuez pas à utiliser votre appareil s'il semble défectueux.

Service HOOVER : Pour assurer l'utilisation sûre et efficace de cet appareil, nous recommandons de n'en confier l'entretien ou les réparations qu'à un réparateur HOOVER agréé.

Ne marchez pas sur le cordon d'alimentation ou ne l'enroulez pas sur vos bras ou vos jambes quand vous utilisez l'appareil.

N'utilisez pas l'appareil sur des personnes ou des animaux.

Lors du nettoyage des escaliers, ne placez pas l'appareil dans une position plus haute que la vôtre.

Environnement

Le symbole figurant sur cet appareil indique qu'il ne peut pas être mis au rebut avec les ordures ménagères. Vous devez le déposer dans un centre de recyclage des déchets électriques et électroniques. La mise au rebut doit être effectuée conformément à la réglementation locale en matière de déchets. Pour obtenir des compléments d'information sur le traitement, la récupération et le recyclage de cet appareil, veuillez contacter votre municipalité, le service local d'élimination des ordures ménagères ou le revendeur de l'appareil.



 Cet appareil est conforme aux Directives européennes 2006/95/CE, 2004/108/CE et 2011/65/UE.

HOOVER Limited, Pentrebach, Merthyr Tydfil, Mid Glamorgan, CF48 4TU, UK

CONNAITRE VOTRE ASPIRATEUR

- A. Bouton Marche / Arrêt
- B. Tube flexible extensible
- C. Bouton de déverrouillage de la cuve
- D. Orifice de la cuve
- E. Poignée de la cuve
- F. Articulation
- G. Serre-cordon
- H. Accessoire 3-en-1 :
 - Ha. Suceur plat
 - Hb. Petit suceur
 - Hc. Brosse meuble
- I. Poignée transport
- J. Crochet supérieur cordon
- K. Poignée tube flexible
- L. Crochet inférieur cordon
- M. Emplacement poignée tube flexible
- N. Tuyau d'inspection obstruction
- O. Cuve à poussière
- P. Poignée système Airvolution
- Q. Jeu de filtres
- R. Cliquet déverrouillage filtre
- S. Système Airvolution
- T. Cliquet vidange cuve
- U. Trappe bac à poussière
- V. Brosse pour moquette et sol dur **(GP)****
 - V1. Suceur pour sol dur **(HF)****
 - V1a. Protecteur meubles
 - V2b. Pédale de blocage
 - V2. Suceur pour sol dur **(HF)****
 - V3. Brosse pour moquette **(CA)****
- W. Curseur de brosse moquette et sol*
- X. Sélecteur de type de sol*
- Y. Brosse parquet*
- Z. Mini Turbo brosse*
- AA. Outil multifonction*
- ABa. Rallonge rigide
- ABb. Suceur coins profonds

PREPARATION DE L'ASPIRATEUR

1. Extrayez les accessoires de l'emballage. Vous devriez trouver les éléments suivants :
 - Corps de l'aspirateur
 - Poignée de l'aspirateur
 - Accessoire 3-en-1
 - Rallonge
 - Suceur coins profonds
 - Brosse moquette et sol dur
 - Suceur pour sol dur**
 - Brosse parquet*
 - Brosse pour moquette**
 - Mini turbobrosse*
 - Outil multifonction*
2. Montez la poignée de l'aspirateur (**Fig. 2a**) et fixez-la à l'aide de la vis fournie. (**Fig. 2b**)
3. Fixez l'accessoire 3-en-1 à l'arrière de la poignée de l'aspirateur. (**Fig. 2c**)
4. Fixez la brosse à l'appareil. (**Fig. 2d**)

Pour les modèles dotés de la mini turbobrosse :*

1. La mini turbobrosse peut être raccordée directement à la poignée du tube flexible. (**Fig. 3a**)
2. Si vous rencontrez des blocages, veuillez ouvrir le couvercle d'inspection. (**Fig. 3b**)
3. Idéale pour nettoyer les meubles et pour éliminer les poils d'animaux.

Pour les modèles dotés de l'outil multifonction :

L'outil multifonction peut être inséré directement au tube flexible.

Rangement du cordon:

Pour ranger le cordon après le nettoyage :
Enroulez le cordon autour de deux crochets. (**fig. 4**)

REMARQUE : Lors du nettoyage, vous pouvez placer le cordon dans le serre-cordon à l'arrière de la poignée pour éviter toute interférence avec les mouvements.

UTILISATION DU NETTOYEUR

Bouton d'alimentation :

Pour allumer/éteindre l'appareil, appuyez sur le bouton au centre de l'aspirateur. (**fig. 5**)

Brosse moquette et sol dur** : [2e]

- **Dépoussiérage sur sols durs :** Appuyez sur la pédale de la brosse pour sélectionner le mode Sols Durs et ajustez le curseur sur la brosse sur TOUS LES SOLS. Dans cette position, les brosses, les roulettes et le balai d'essuie-glace sont baissés pour protéger le sol. [**2ea**]
- **Nettoyage standard de moquette et tapis :** Appuyez sur la pédale de la brosse pour sélectionner le mode Sols Durs et ajustez le curseur de la brosse sur TOUS LES SOLS. Dans

cette position, les brosses et le balai d'essuie-glace sont soulevés pendant que les roulettes sont baissées pour favoriser une parfaite liberté de mouvement. [**2eb**]

- **Nettoyage en profondeur de moquette :** Appuyez sur la pédale de la brosse pour sélectionner le mode Moquette et ajustez le curseur de la brosse sur NETTOYAGE EN PROFONDEUR DE MOQUETTE. Dans cette position, les roulettes et le balai d'essuie-glace sont soulevés pour un nettoyage en profondeur de votre moquette. [**2ec**]

MISE EN GARDE : Il est recommandé d'éviter d'éventuelles rayures du parquet sur lequel la pédale n'est pas réglée sur le mode sol dur et le curseur sur le mode nettoyage en profondeur de moquette.

Utilisation du tube flexible :

Retirer le tube flexible de la poignée de l'aspirateur. (**fig. 6**)

Vous pouvez l'utiliser immédiatement, seul ou combiné avec l'accessoire souhaité :

- Accessoire 3-en-1 (rangé sur l'appareil)
- Rallonge*
- Mini turbobrosse*
- Suceur coins profonds
- Outil multifonction*

Le tube flexible assure le maximum de souplesse d'utilisation. (**fig. 7**)

IMPORTANT - Lors de l'utilisation d'accessoires de nettoyage, l'aspirateur doit être maintenu à la position verticale et tenu fermement.

Utilisation de l'accessoire 3-en-1 :

L'**accessoire 3-en-1 (Fig. 8)** est composé de :

- Suceur de coins pour nettoyer les angles et les recoins difficiles d'accès
- Suceur meubles pour nettoyer les rideaux et les meubles
- Brosse à meubles (avec poils de soie) pour nettoyer les surfaces délicates

L'accessoire 3-en-1 peut être utilisé directement sur le tube flexible ou en combiné avec la rallonge supplémentaire.

Montage du bac à poussière (Fig. 9) :

- Bac à poussière à mettre en place
- Pour tourner le bac à poussière et le verrouiller dans le corps principal

ENTRETIEN DE L'ASPIRATEUR

Vidage du bac à poussière (fig. 10)

1. Faites glisser le bouton de déverrouillage de la cuve vers le bas et retirez la cuve à poussière de l'appareil.
2. Tenez le bac à l'aide de la poignée de la cuve et tirez sur le cliquet de vidange de la cuve. La trappe du bac à poussière s'ouvre automatiquement.
3. Après avoir vidé le bac, tapotez dessus ou agitez-le pour éliminer tout résidu de poussière.

IMPORTANT - Ne remplissez pas la cuve au-dessus du repère de niveau maximum marqué dessus.

*Sur certains modèles uniquement

** Sur certains modèles uniquement, les brosses peuvent varier selon le modèle.

Personnes souffrant d'allergie ou d'asthme :

Lors de la vidange d'un aspirateur, il est difficile de ne pas s'exposer à la poussière. Pour minimiser ce risque, veuillez suivre ces instructions :

1. Enrobez la cuve inférieure dans un sac en plastique et refermez bien le sac autour du bac à poussière avant de le vider.
2. Tirez sur le cliquet de vidange de la cuve pour vider la poussière dans le sac en plastique. Fermez rapidement le sac et jetez-le immédiatement. (Fig. 11)

Nettoyage des filtres lavables (Fig. 12)

1. Faites glisser le bouton de déverrouillage de la cuve vers le bas et retirez la cuve à poussière de l'appareil.
2. Retirez le jeu de filtres en débloquent le loquet à l'arrière.
3. Séparez le filtre en mousse GRIS du filtre EPA GRIS FONCÉ à l'aide de la languette fournie. Tapotez doucement les deux filtres contre le côté d'une cuve pour éliminer tout résidu de poussière.
4. Lavez soigneusement le filtre en mousse GRIS avec de l'eau chaude, jusqu'à ce que l'eau qui coule soit propre. Éliminez les résidus d'eau en agitant le filtre et laissez sécher pendant 24 heures. **N'UTILISEZ PAS D'EAU CHAUDE OU DE DÉTERGENTS.**
5. Lavez soigneusement le filtre EPA GRIS FONCÉ depuis l'intérieur avec de l'eau chaude, jusqu'à ce que l'eau qui coule soit propre. Éliminez les résidus d'eau en agitant le filtre et laissez sécher pendant 24 heures. Quand les éléments sont complètement secs, les remonter et les fixer à l'aspirateur. **N'UTILISEZ PAS D'EAU CHAUDE OU DE DÉTERGENTS.**

IMPORTANT - Pour obtenir des performances optimales, agitez régulièrement les filtres de manière à éliminer les résidus de poussière. Nous vous conseillons de laver le filtre en mousse GRIS et le filtre EPA GRIS FONCÉ tous les 3 MOIS.

REMARQUE : N'utilisez pas l'aspirateur quand les filtres ne sont pas montés.

Nettoyage de la cuve à poussière/de l'unité de séparation

1. Placez la cuve sur une surface plate et retirez les filtres.
2. Retirez le système Airvolution en soulevant la poignée de l'unité. (Fig. 13)
3. Éliminez les résidus de poussière sur la surface de l'unité Airvolution à l'aide d'un chiffon ou d'une brosse à poussière.
4. Remettez l'unité Airvolution dans la cuve à poussière et replacez les filtres.
5. Remettez le bac à poussière dans l'aspirateur.

REMARQUE : Il est possible de laver le système Airvolution en présence de poussière persistante, mais veillez à ce qu'il soit complètement sec avant de le replacer dans l'aspirateur.

IMPORTANT - Pour des performances optimales, nous vous conseillons d'inspecter le système Airvolution après chaque vidange.

Élimination d'une obstruction

1. Vérifiez si le bac à poussière est plein. Si c'est le cas, voir « Pour vider le bac à poussière ».
2. Si le bac à poussière est vide mais que l'aspirateur aspire mal :
 - A. Si vous avez utilisé des accessoires, vérifiez-les. (Vous pouvez vérifier la mini turbobrosse* en déverrouillant le loquet et en soulevant le couvercle pour éliminer toute obstruction.) (Fig. 3b)

*Sur certains modèles uniquement

** Sur certains modèles uniquement, les brosses peuvent varier selon le modèle.

B. Vérifiez le tube flexible en le retirant de la poignée du tuyau et en l'étirant sur toute sa longueur.

C. Vérifiez l'orifice de la cuve en retirant la cuve et en contrôlant l'intérieur de l'orifice.

D. Retirez la brosse et vérifiez le raccord.

E. Retirez le tuyau d'inspection d'obstruction et vérifiez des deux côtés. (Fig. 14)

IMPORTANT - Avant d'effectuer l'inspection de l'aspirateur, éteignez-le et débranchez la prise de l'alimentation secteur.

ACCESSOIRES ET BROSSES

Pour obtenir la meilleure performance et efficacité énergétique^{#1}, il est conseillé d'utiliser les bonnes brosses pour les principales opérations de nettoyage. Ces brosses sont indiquées dans les diagrammes par les lettres **GP**, **HF** ou **CA**.

Le type de brosse **GP** peut être utilisé pour nettoyer la moquette et le sol dur.

Le type de brosse **HF** n'est adapté que pour les sols durs.

Le type de brosse **CA** n'est adapté que pour les moquettes.

Les autres brosses sont des accessoires pour les tâches de nettoyage spécialisées et sont conseillées pour des usages occasionnels uniquement.

Il est important de souligner que cet aspirateur est fourni avec une étiquette énergétique comme l'exige la réglementation européenne (UE) 665/2013.

Si l'étiquette présente un cercle d'interdiction rouge à gauche et recouvre le symbole de moquette, cela signifie qu'il n'est pas approprié d'utiliser l'aspirateur sur des moquettes.

Si l'étiquette présente un cercle d'interdiction rouge à droite et recouvre le symbole de sol dur, cela signifie qu'il n'est pas approprié d'utiliser l'aspirateur sur des sols durs.

^{#1} **REMARQUE** : Performance de dépoussiérage sur moquette, performance de dépoussiérage sur sol dur et efficacité énergétique en conformité à la réglementation de la Commission (UE) 665/2013 et (UE) 666/2013.

LISTE DE CONTRÔLE UTILISATEUR

En cas de problèmes avec l'appareil, effectuez les vérifications de la liste de vérifications avant d'appeler le service après-vente HOOVER local.

- L'aspirateur est-il alimenté en électricité ? Vérifiez avec un autre appareil électrique.
- La cuve à poussière est-elle pleine ou obstruée par de la poussière fine ? Pour vider la cuve à poussière, consultez la section « Pour vider le bac à poussière ».
- Le tuyau est-il encrassé ? Pour éliminer une obstruction, consultez la section « Pour éliminer une obstruction ».
- L'aspirateur est-il obstrué ? Pour éliminer une obstruction, consultez la section « Pour éliminer une obstruction ».
- Les filtres sont-ils encrassés ? Pour nettoyer les filtres, consultez la section « Pour nettoyer les filtres lavables ».

INFORMATIONS IMPORTANTES

Service HOOVER

Pour toute intervention à tout moment, veuillez contacter le service après-vente HOOVER local.

Qualité

Le contrôle qualité des usines Hoover a été effectué par un organisme indépendant. Nos produits sont fabriqués selon un système de qualité conforme à la norme ISO 9001.

Votre garantie

Les conditions de garantie de cet appareil sont définies par notre représentant dans le pays où il est vendu et peuvent être obtenues auprès de votre revendeur. Les détails concernant ces conditions peuvent être obtenues auprès du revendeur auprès duquel l'appareil a été acheté. La facture d'achat ou le reçu doivent être présentés pour toutes réclamations relevant des conditions de cette garantie.

Ces conditions peuvent être modifiées sans préavis.

HINWEISE FÜR DIE SICHERE BENUTZUNG

Dieses Gerät ist nur zum Gebrauch im Haushalt und nicht für gewerbliche Zwecke bestimmt. Sie sollten das Gerät ausschließlich gemäß den Angaben in dieser Bedienungsanleitung verwenden. Vor dem Gebrauch des Gerätes muss die vorliegende Bedienungsanleitung vollständig gelesen und verstanden worden sein.

Ziehen Sie den Netzstecker nach Gebrauch aus der Steckdose. Vor der Reinigung oder Wartung das Gerät stets ausschalten, den Netzstecker aus der Steckdose ziehen und abkühlen lassen.

Dieses Gerät darf von Kindern ab 8 Jahren sowie körperlich, geistig oder sensorisch behinderten Personen bzw. Personen ohne Erfahrung und Kenntnisse im Gebrauch nur unter Aufsicht oder unter Anleitung für die sichere Benutzung und den damit verbundenen Gefahren benutzt werden. Kinder sollten nicht unbeaufsichtigt mit dem Gerät spielen. Reinigungs- und Wartungsarbeiten dürfen von Kindern nur unter Aufsicht ausgeführt werden.

Ist das Netzkabel beschädigt, darf das Gerät NICHT mehr benutzt werden. Im Falle eines Defektes darf das Netzkabel nur durch einen autorisierten HOOVER-Kundendiensttechniker ausgetauscht werden.

Hände, Füße, lose Kleidung und Haare von den rotierenden Bürsten fernhalten.

Verwenden Sie nur von HOOVER empfohlene oder gelieferte Zubehörteile, Verbrauchsmaterialien und Ersatzteile.

Statische Aufladung: Manche Teppiche können die Bildung statischer Elektrizität verursachen, die jedoch sehr gering und bei Entladung nicht gesundheitsschädlich ist.

Benutzen Sie das Gerät nicht im Freien, auf nassen Oberflächen oder zur Aufnahme von nassen Materialien.

Vermeiden Sie es, harte oder scharfe Gegenstände, Streichhölzer, heiße Asche, Zigarettenkippen oder Ähnliches aufzusaugen.

Niemals entzündliche Flüssigkeiten, Reinigungsmittel, Aerosole oder deren Dämpfe auf das Gerät sprühen oder damit aufsaugen.

Während des Saugens nicht über das Netzkabel fahren. Nicht am Kabel ziehen, um den Gerätestecker aus der Steckdose zuziehen.

Stellen Sie die Verwendung des Gerätes ein, wenn ein Defekt am Gerät vermutet wird.

HOOVER-Kundendienst: Um auf Dauer den sicheren und effizienten Betrieb dieses Gerätes zu gewährleisten, empfehlen wir, Wartungs- und Reparaturarbeiten ausschließlich von einem zugelassenen HOOVER-Kundendienst durchführen zu lassen.

Treten Sie beim Gebrauch des Gerätes nicht auf das Netzkabel und wickeln es sich nicht um Arme oder Beine.

Benutzen Sie das Gerät nicht zur Reinigung von Menschen oder Tieren.

Positionieren Sie das Gerät bei der Reinigung von Treppen nicht oberhalb von Ihnen.

Umweltschutz

Das am Gerät angebrachte Symbol gibt an, dass dieses Gerät nicht als Hausmüll behandelt werden darf, sondern an einer entsprechenden Sammelstelle für das Recycling von elektrischen und elektronischen Geräten zu entsorgen ist. Die Entsorgung ist in Übereinstimmung mit allen geltenden Vorschriften für die umweltgerechte Abfallentsorgung vorzunehmen. Ausführlichere Informationen über die Müllbehandlung und das Recycling dieses Geräts erhalten Sie von der zuständigen Umweltbehörde, der Müllentsorgungsstelle Ihrer Kommune oder dem Händler, bei dem Sie das Gerät erworben haben.



CE Dieses Gerät erfüllt die Europäischen Richtlinien 2006/95/EG, 2004/108/EG und 2011/65/EG.

HOOVER Limited, Pentrebach, Merthyr Tydfil, Mid Glamorgan, CF48 4TU, UK

GERÄTEBESCHREIBUNG

- A. Ein-/Aus-Taste
- B. Ausziehbarer, flexibler Saugschlauch
- C. Taste zur Freigabe des Staubbehälters
- D. Anschlussstutzen für den flexiblen Saugschlauch
- E. Staubbehältergriff
- F. Anschlussstutzen für Bodendüse
- G. Kabelaufwicklung
- H. 3in1-Zubehör:
 - Ha. Fugendüse
 - Hb. Polsterdüse
 - Hc. Möbelpinsel
- I. Tragegriff
- J. Oberer Kabelbefestigungshaken
- K. Verbindungsstück des flexiblen Saugschlauchs
- L. Unterer Kabelbefestigungshaken
- M. Anschluß für den Schlauchgriff
- N. Revisionschlauch
- O. Staubbehälter
- P. Haken zur Entnahme der Airvolution-Funktionseinheit
- Q. Filterkassette
- R. Filterentnahmehilfe
- S. Airvolution-Funktionseinheit
- T. Entriegelungstaste für Staubbehälterklappe
- U. Staubbehälterklappe
- V. Umschaltbare Bodendüse **(GP)****
 - V1. Hartbodendüse **(HF)****
 - V1a. Möbelschutzleiste
 - V2b. Verriegelungspedal
 - V2. Hartbodendüse **(HF)****
 - V3. Teppichbodendüse **(CA)****
- W. Schieberegler Umschaltbare Bodendüse*
- X. Bodenbelagswahlschalter*
- Y. Parkettbodendüse*
- Z. Miniturbodüse*
- AA. Multifunktionszubehör*
- ABa. Festes Verlängerungsrohr
- ABb. Lange Fugendüse

VORBEREITUNG DES STAUBSAUGERS

- Alle Geräteteile aus der Verpackung entnehmen. Sie sollten folgendes vorfinden:
 - Gerätekorpus
 - Geräteoberteil
 - 3in1-Zubehör
 - Verlängerungsrohr
 - Lange Fugendüse
 - Umschaltbare Bodendüse
 - Hartbodendüse**
 - Hartbodendüse*
 - Teppichbodendüse**
 - Miniturbodüse*
 - Multifunktionszubehör*
- Montieren Sie den Staubsaugergriff (Abb. 2a) und befestigen Sie ihn in seiner Position mit der mitgelieferten Schraube. **(Abbildung 2b)**
- Befestigen Sie das 3in1-Zubehör hinten am Staubsaugergriff. **(Abbildung 2c)**
- Die Bodendüse am Gerät anbringen. **(Abbildung 2d)**

Für Modelle mit Miniturbo-Düse:*

- Die Miniturbodüse kann direkt am flexiblen Saugschlauch angebracht werden. **(Abbildung 3a)**
- Wenn Verstopfungen eintreten, öffnen Sie bitte den Inspektionsdeckel. **(Abbildung 3b)**
- Ideal geeignet zur Reinigung von Polstermöbeln und zur Entfernung von Tierhaaren.

Für Modelle mit Multifunktions-Zubehör:

Das Multifunktions-Zubehör kann direkt am flexiblen Saugschlauch angebracht werden.

Kabelaufwicklung:

Verstauen des Netzkabels nach der Reinigung:

Das Netzkabel um die beiden Kabelhaken wickeln. **(Abbildung 4)**

HINWEIS: Bei der Reinigung kann das Netzkabel an der Kabelbefestigung auf der Rückseite des Griffs befestigt werden, damit es nicht stört.

GEBRAUCH DES STAUBSAUGERS

Ein- / Ausschalten des Gerätes

Zum Einschalten des Staubsaugers die Ein/Aus-Taste in der Mitte des Staubsaugers drücken. **(Abbildung 5)**

Umschaltbare Bodendüse**: [2e]

- **Hartbodenreinigung:** Drücken Sie das Pedal auf der Düse auf Hartbodenmodus und stellen Sie den Schieberegler auf der Düse auf ALLE BÖDEN. In dieser Position werden die Bürsten, Räder und das Wischblatt zu Schutz des Hartbodens abgesenkt. **[2ea]**

*Geräteausstattung ist modellabhängig

** Nur bei bestimmten Modellen, Düsen können modellabhängig sein

- **Normale Teppichboden- und Vorlegerreinigung:** Drücken Sie das Pedal auf der Düse auf Teppichbodenmodus und stellen Sie den Schieberegler auf der Düse auf ALLE BÖDEN. In dieser Position werden die Bürsten und das Wischblatt angehoben, während die Räder abgesenkt bleiben, um die perfekte Bewegung auf diesen Böden zu erleichtern. **[2eb]**
- **Tiefgehende Teppichreinigung:** Drücken Sie das Pedal auf der Düse auf Teppichbodenmodus und stellen Sie den Schieberegler auf der Düse auf TIEFGEHENDE TEPPICHEREINIGUNG. In dieser Position werden die Bürsten, Räder und das Wischblatt für eine tiefgehende Reinigung Ihres Teppichbodens angehoben. **[2ec]**

WARNUNG: Um mögliche Kratzer auf Holzböden zu vermeiden, wird empfohlen, das Pedal nicht auf den Hartbodenmodus und den Schieberegler nicht auf tiefgehende Teppichreinigung einzustellen.

Flexiblen Saugschlauch benutzen:

Nehmen Sie den flexiblen Saugschlauch vom Griff am Gerät ab. **(Abbildung 6)**

Sie können es nach Wunsch allein oder in Kombination mit dem Zubehör benutzen:

- 3in1-Zubehör (befindet sich am Staubsauger)
- Verlängerungsrohr*
- Miniturbodüse*
- Lange Fugendüse
- Multifunktionszubehör*

Der flexible Saugschlauch ermöglicht vielfältige Einsatzmöglichkeiten. **(Abbildung 7)**

WICHTIG - Bei Einsatz der diversen Zubehörteile muss der Staubsauger zum ordnungsgemäßen Betrieb in aufrechter Position und zur eigenen Sicherheit festgehalten werden.

3in1-Zubehör benutzen:

Das 3in1-Zubehör **(Abbildung 8)** besteht aus:

- Fugendüse zur Reinigung von Ecken und schwer zugänglichen Bereichen
- Polsterdüse zur Reinigung von Vorhängen und Polstermöbeln
- Möbelpinselaufsatz (mit Borsten) zur Reinigung von empfindlichen Oberflächen

Das 3in1-Zubehör kann direkt am flexiblen Saugschlauch oder in Kombination mit dem zusätzlichen Verlängerungsrohr verwendet werden.

Befestigen des Staubbehälters (Abbildung 9):

- Staubbehälter an der dafür vorgesehenen Stelle am Gerät platzieren.
- Staubbehälter drehen und am Gerät arretieren.

WARTUNG DES STAUBSAUGERS

Leeren des Staubbehälters (Abbildung 10)

- Die Taste zum Entriegeln des Staubbehälters nach unten schieben und den Staubbehälter aus dem Gerät nehmen.
- Den Staubbehälter am Griff festhalten und die Entriegelungstaste am unteren Ende betätigen. Die Staubbehälterklappe öffnet sich automatisch.
- Nach der Entleerung den Behälter vorsichtig schütteln oder abklopfen, um überschüssigen Staub zu entfernen.

WICHTIG - Nicht über maximalen Füllstand (s. Markierung auf dem Behälter) füllen.

Allergiker und Asthmatiker:

Beim Leeren eines Staubsaugers ist es schwierig den Kontakt mit Staub zu vermeiden. Um das Risiko zu verringern, gehen Sie wie folgt vor:

1. Vor Entleerung den unteren Teil der Airvolution-Funktionseinheit in einen Müllbeutel halten. Bevor der Behälter geöffnet wird, den Beutel möglichst eng andrücken, so daß kein Staub entweicht.
2. Die Entriegelungstaste betätigen, um den Staub in den Plastikbeutel zu entleeren. Den Beutel schnell schließen und sofort entsorgen. **(Abbildung 11)**

Reinigung der waschbaren Filter (ABBILDUNG 12)

1. Die Taste zum Entriegeln des Staubbehälters nach unten schieben und den Staubbehälter aus dem Gerät nehmen.
2. Die Filterkassette durch Drücken der Taste auf der Rückseite entfernen.
3. Trennen Sie den GRAUEN Schaumstofffilter vom DUNKELGRAUEN EPA-Filter mithilfe der Lasche. Die beiden Filter vorsichtig ausklopfen, um übermäßigen Staub zu entfernen.
4. Waschen Sie den GRAUEN Schaumstofffilter gründlich unter handwarmem Wasser bis das Wasser klar ist. Überschüssiges Wasser durch Schütteln entfernen und 24 Stunden trocknen lassen. **VERWENDEN SIE KEIN HEISSES WASSER ODER REINIGUNGSMITTEL.**
5. Waschen Sie den DUNKELGRAUEN EPA-Filter von innen gründlich unter handwarmen Wasser bis das Wasser klar ist. Überschüssiges Wasser durch Schütteln entfernen und 24 Stunden trocknen lassen. Nach dem gründlichen Trocknen wieder zusammenbauen und die Filter in den Staubsauger einsetzen. **KEIN HEISSES WASSER UND KEINE REINIGUNGSMITTEL VERWENDEN.**

WICHTIG - Schütteln Sie für optimale Leistung den Staub regelmäßig von den Filtern ab. Wir empfehlen den GRAUEN Schaumstofffilter und den DUNKELGRAUEN EPA-Filter spätestens alle 3 MONATE zu waschen.

HINWEIS: Den Staubsauger nicht ohne eingebaute Filter verwenden.

Reinigung des Staubbehälters/der Airvolution-Funktionseinheit

1. Den Staubbehälter auf einer ebenen Fläche ablegen und die Filter ausbauen.
2. Die Airvolution-Funktionseinheit vorsichtig entfernen. **(Abbildung 13)**
3. Entfernen Sie übermäßigen Staub von der Oberfläche der Airvolutionseinheit mit einem Tuch oder der Staubbürste.
4. Die Airvolution-Funktionseinheit wieder in den Staubbehälter einbauen und die Filter wieder einsetzen.
5. Den Staubbehälter wieder am Staubsauger anbauen.

HINWEIS: Bei hartnäckiger Verschmutzung kann die Airvolution-Funktionseinheit gewaschen werden; es muss jedoch darauf geachtet werden, dass sie vor dem Einbau wieder vollständig trocken ist.

WICHTIG - Für optimale Leistung empfehlen wir die Airvolution-Funktionseinheit nach jeder Entleerung zu überprüfen.

Entfernen einer Verstopfung

1. Füllstand des Staubbehälters prüfen. Ist er voll, siehe „Leeren des Staubbehälters“.
2. Falls der Staubbehälter leer ist und die Saugkraft dennoch schwach ist, folgendes prüfen:
 - A. Nach der Verwendung der Zubehörteile deren ordnungsgemäße Funktion überprüfen.

(Um eine Verstopfung zu entfernen, kann die Miniturbo*-Düse kann durch Entriegeln des Clips und Anheben der Abdeckung überprüft werden.) **(Abbildung 3b)**

- B. Überprüfen Sie den flexiblen Saugschleif, indem Sie ihn von Schlauchgriff abnehmen und auf seine volle Länge ausziehen.
- C. Um den Staubbehältereinsatz zu überprüfen, einfach den Behälter abnehmen und das Innere überprüfen.
- D. Die Düse abnehmen und auf Verstopfungen überprüfen.
- E. Den Revisionsschlauch abnehmen und auf Verstopfungen überprüfen. **(Abbildung 14)**

WICHTIG - Vor allen Reinigungs- und Wartungsarbeiten das Gerät ausschalten und den Stecker aus der Steckdose ziehen.

ZUBEHÖR UND DÜSEN

Um die beste Leistung und Energieeffizienz zu erzielen^{#1} wird empfohlen, dass die richtigen Düsen für den Hauptreinigungsbetrieb verwendet werden. Die Düsen werden in den Diagrammen mit den Bezeichnungen **GP**, **HF** oder **CA** gekennzeichnet.

Die Düse mit der Bezeichnung **GP** kann zur Reinigung von Teppichen und Hartböden verwendet werden.

Die Düse mit der Bezeichnung **HF** ist nur für die Reinigung von Hartböden geeignet.

Die Düse mit der Bezeichnung **CA** ist nur für die Reinigung von Teppichen geeignet.

Die anderen Düsen sind Zubehör für besondere Reinigungsaufgaben und werden nur für die fallweise Benutzung empfohlen.

Es ist wichtig, darauf hinzuweisen, dass dieser Staubsauger mit einem Etikett zur Energieverbrauchskennzeichnung gemäß Europäischer Richtlinie (EU) 665/2013 geliefert wird (Energiekennzeichnung).

Wenn das Etikett links auf dem Teppichsymbol einen roten Verbotskreis aufweist, bedeutet dies, dass der Staubsauger nicht für die Reinigung von Teppichböden geeignet ist.

Wenn das Etikett rechts auf dem Hartbodensymbol einen roten Verbotskreis aufweist, bedeutet dies, dass der Staubsauger nicht für die Reinigung von Hartböden geeignet ist.

#1 HINWEIS: Die Werte für die Staubaufnahmekapazität auf Teppichen, Staubaufnahmekapazität auf Hartböden und Energieeffizienz wurden in Übereinstimmung mit den Verordnungen der Kommission (EU) 665/2013 und (EU) 666/2013 ermittelt.

*Geräteausstattung ist modellabhängig

** Nur bei bestimmten Modellen, Düsen können modellabhängig sein

PRÜFLISTE ZUR FEHLERSUCHE

Bitte prüfen Sie die einzelnen Punkte dieser Prüfliste, bevor Sie sich bei einem Problem an Ihre zuständige HOOVER-Kundendienststelle wenden.

- Ist die Stromversorgung in Ordnung? Mit einem anderen elektrischen Gerät überprüfen.
- Ist der Staubbehälter voll oder mit Feinstaub zugesetzt? Zur Entleerung des Staubbehälters die Hinweise unter „Leeren des Staubbehälters“ beachten.
- Ist der Schlauch verstopft? Zur Beseitigung einer Verstopfung die Hinweise unter „Entfernung einer Verstopfung“ beachten.
- Ist der Staubsauger verstopft? Zur Beseitigung einer Verstopfung die Hinweise unter „Entfernung einer Verstopfung“ beachten.
- Sind die Filter zugesetzt? Zum Reinigen der Filter siehe „Reinigen der waschbaren Filter“.

WICHTIGE INFORMATIONEN

HOOVER-Kundendienst

Zur Wartung oder Reparatur Ihres Produkts wenden Sie sich bitte an Ihre zuständige HOOVER-Kundendienststelle.

Qualität

Die HOOVER-Werke wurden unabhängig voneinander jeweils einer Qualitätsprüfung unterzogen. Unsere Produkte werden nach einem Qualitätsstandard hergestellt, der die Anforderungen von ISO 9001 erfüllt.

Garantieerklärung

Die Garantiebestimmungen für dieses Gerät entsprechen den Richtlinien des Landes, in dem Sie das Gerät erworben haben. Weitere Einzelheiten dazu erhalten Sie vom Händler, bei dem Sie das Gerät erworben haben oder aus dem roten Garantieheft, das der Verpackung beiliegt. Bitte bewahren Sie den Kaufbeleg sorgfältig auf, denn er wird für eventuell auftretende Garantieansprüche benötigt.

Änderungen vorbehalten.

ISTRUZIONI PER UN USO SICURO

Questo apparecchio deve essere utilizzato esclusivamente in ambito domestico per interventi di pulizia, secondo le istruzioni riportate nel presente documento. Accertarsi di aver compreso le istruzioni prima di mettere in funzione l'apparecchio.

Non lasciare l'apparecchio collegato alla corrente. Prima di procedere alla pulizia dell'apparecchiatura o di effettuare qualsiasi operazione di manutenzione, spegnere sempre l'apparecchio e scollegare la spina.

Questo elettrodomestico non è destinato a essere utilizzato da persone dalle ridotte capacità fisiche, sensoriali o mentali (bambini inclusi), senza una adeguata assistenza o controllo da parte di una persona adulta responsabile della loro sicurezza. Controllare che i bambini non giochino con l'apparecchio. Pulizia e manutenzione non possono essere eseguite da bambini senza sorveglianza da parte di una persona responsabile.

Se il cavo di alimentazione è danneggiato, interrompere immediatamente l'utilizzo dell'apparecchio. Per evitare pericoli, il cavo di alimentazione dovrà essere sostituito da un tecnico del servizio assistenza autorizzato HOOVER.

Tenere le mani, i piedi, i capi di abbigliamento non attillati e i capelli lontani dalle spazzole rotanti.

Utilizzare solo accessori o parti di consumo e di ricambio consigliati o forniti da HOOVER.

Elettricità statica: Alcuni tappeti possono produrre un piccolo accumulo di elettricità statica. Le cariche di elettricità statica non sono pericolose per la salute.

Non utilizzare l'apparecchio all'aperto, su superfici bagnate o per aspirare liquidi.

Non aspirare oggetti solidi o appuntiti, fiammiferi, ceneri calde, mozziconi di sigaretta o similari.

Non vaporizzare o aspirare liquidi infiammabili, detergenti, aerosol o i loro vapori.

Non calpestare il cavo di alimentazione durante l'utilizzo dell'apparecchio o scollegare la spina dalla presa tirando il cavo di alimentazione.

Non continuare a utilizzare l'apparecchio in caso di presunto guasto.

Assistenza HOOVER: Per garantire un funzionamento sempre sicuro ed efficiente dell'apparecchiatura, si consiglia di fare eseguire eventuali interventi di assistenza o di riparazione dai tecnici del servizio assistenza autorizzato HOOVER.

Non calpestare il cavo di alimentazione o avvolgerlo intorno alle braccia o alle gambe mentre si usa l'apparecchio.

Non utilizzare l'apparecchio per l'igiene della persona o degli animali.

Non collocare l'apparecchio in una posizione più bassa rispetto alla propria quando si puliscono delle scale.

Ambiente:

Il simbolo apposto sul prodotto indica che lo stesso non può essere smaltito come i normali rifiuti domestici, bensì deve essere portato al punto di raccolta o al centro di riciclaggio delle apparecchiature elettriche ed elettroniche più vicino. Lo smaltimento deve essere eseguito in conformità alle normative locali vigenti per la salvaguardia dell'ambiente e lo smaltimento dei rifiuti. Per ulteriori informazioni sul trattamento, il recupero e il riciclaggio di questo prodotto, contattare l'unità territoriale competente per il servizio di smaltimento o il negozio in cui il prodotto è stato acquistato.



 Questo prodotto è conforme alle Direttive Europee 2006/95/EC, 2004/108/EC e 2011/65/EC.

HOOVER Limited, Pentrebach, Merthyr Tydfil, Mid Glamorgan, CF48 4TU, UK

DESCRIZIONE DELL'APPARECCHIO

- A. Pulsante di accensione/spengimento
- B. Tubo flessibile estensibile
- C. Pulsante di sblocco del contenitore
- D. Bocca del contenitore
- E. Impugnatura del contenitore
- F. Collo del prodotto
- G. Bloccacavo
- H. Bocchetta 3 in 1:
 - Ha. Bocchetta per fessure
 - Hb. Bocchetta tutti gli usi
 - Hc. Spazzola a pennello
- I. Impugnatura da trasporto
- J. Gancio superiore del cavo
- K. Impugnatura del tubo flessibile
- L. Gancio inferiore del cavo
- M. Sede impugnatura tubo flessibile
- N. Tubo ispezione ostruzioni
- O. Contenitore raccogli-polvere
- P. Impugnatura unità Airvolution
- Q. Filtro
- R. Pulsante di rilascio del filtro
- S. Sistema Airvolution
- T. Levetta svuotamento contenitore
- U. Sportello contenitore raccogli-polvere
- V. Spazzola tappeti e pavimenti **(GP)****
 - V1. Spazzola per pavimenti duri **(HF)****
 - V1a. Protezione gommata anti-urto
 - V2b. Pedale bloccaggio
 - V2. Spazzola per pavimenti duri **(HF)****
 - V3. Spazzola per tappeti **(CA)****
- W. Corsore spazzola tappeti e pavimenti*
- X. Selettore tipo pavimento*
- Y. Spazzola Parquet*
- Z. Mini Turbospazzola*
- AA. Bocchetta Multi-Funzione*
- ABa. Tubo prolunga rigido
- ABb. Bocchetta per fessure lunga

PREPARAZIONE DELL'APPARECCHIO

1. Rimuovere gli accessori dall'imballaggio principale. All'interno della confezione sono contenuti:
 - Corpo dell'apparecchio
 - Impugnatura dell'apparecchio
 - Bocchetta 3 in 1
 - Tubo di prolunga
 - Bocchetta per fessure lunga
 - Spazzola per tappeti e pavimenti
 - Spazzola per pavimenti duri**
 - Spazzola Parquet*
 - Spazzola per tappeti**
 - Mini Turbospazzola*
 - Bocchetta Multi-funzione*
2. Assemblare l'impugnatura [Fig. 2a] all'apparecchio fissandola con la vite in dotazione. (Fig. 2b)
3. Assicurare la bocchetta 3 in 1 sul retro dell'impugnatura dell'apparecchio. (Fig. 2c)
4. Fissare la spazzola all'apparecchio. (Fig. 2d)

Per i modelli equipaggiati di Mini turbospazzola:*

1. La Mini turbospazzola può essere collegata direttamente all'impugnatura del tubo flessibile. (Fig. 3a)
2. Se ci sono ostruzioni, aprire il coperchio di ispezione. (Fig. 3b)
3. La Mini Turbospazzola è ideale per pulire imbottiti e per rimuovere i peli degli animali domestici.

Per i modelli equipaggiati di bocchetta Multi- function:

La bocchetta Multi- function può essere collegata direttamente al tubo flessibile.

Avvolgicavo:

Per riporre il cavo dopo la pulizia:
Avvolgere il cavo attorno ai due ganci. (fig. 4)

NOTA: Durante la pulizia, il cavo può essere fissato al bloccacavo sul retro dell'impugnatura per evitare qualsiasi interferenza durante la pulizia.

UTILIZZO DELL'APPARECCHIO

Interruttore di alimentazione:

Per accendere/spengere l'apparecchio, premere il pulsante di alimentazione al centro. (fig. 5)

Spazzola per tappeti e pavimenti**:

- **Pulizia pavimentazioni dure:** Premere il pedale sulla spazzola in modalità "Pavimenti Duri"

*Solo su alcuni modelli

** Solo su alcuni modelli, le spazzole possono variare secondo il modello

e selezionare con il cursore sulla spazzola la modalità "TUTTI I PAVIMENTI". In questa modalità spazzole, ruote e spatole tergitristallo vengono abbassate per proteggere i pavimenti duri. [2ea]

- **Pulizia standard per tappeti e moquette:** Premere il pedale sulla spazzola in modalità "Tappeti" e selezionare con il cursore sulla spazzola la modalità "TUTTI I PAVIMENTI". In questa modalità spazzole e spatole tergitristallo vengono sollevate, mentre le ruote sono abbassate per facilitare il movimento su queste superfici. [2eb]
- **Pulizia profonda per tappeti:** Premere il pedale sulla spazzola in modalità "Tappeti" e selezionare con il cursore sulla spazzola la modalità "PULIZIA PROFONDA TAPPETI". In questa modalità spazzole, ruote e spatole tergitristallo vengono sollevate per pulire a fondo il tappeto. [2ec]

ATTENZIONE: Per evitare graffiature a pavimenti in legno prestare attenzione e non posizionare il pedale in modalità "Pavimenti duri" e il cursore in modalità "PULIZIA PROFONDA TAPPETI".

Utilizzo del tubo flessibile:

Rimuovere il tubo flessibile dalla sede dell'impugnatura nell'apparecchio. (Fig. 6)

L'apparecchio è pronto per un utilizzo indipendente o abbinato agli accessori desiderati:

- Bocchetta 3 in 1 (presente a bordo)
- Tubo di prolunga*
- Mini Turbospazzola*
- Bocchetta per fessure lunga
- Bocchetta Multi-funzione*

Il tubo flessibile consente la massima flessibilità di impiego. (fig. 7)

IMPORTANTE - Durante l'impiego di accessori di pulizia, l'apparecchio deve essere tenuto fermo in posizione verticale.

Utilizzo della bocchetta 3 in 1

La bocchetta 3 in 1 (fig. 8) è composto da:

- Bocchetta per fessure per pulire gli angoli e le aree di difficile accesso
- Bocchetta tutti gli usi per pulire tende ed imbottiti
- Spazzola a pennello (con setole) per la pulizia di superfici delicate

La bocchetta 3 in 1 può essere impiegata direttamente sul tubo flessibile o abbinata al tubo di prolunga aggiuntivo.

Montaggio del contenitore raccogli-polvere (Fig. 9):

- Il contenitore raccogli-polvere deve essere inserito nella propria sede
- Ruotare il contenitore raccogli-polvere e bloccarlo nel corpo principale dell'apparecchio

MANUTENZIONE DELL'APPARECCHIO

Svuotamento del contenitore raccogli-polvere (fig. 10)

1. Abbassare il pulsante di sblocco contenitore e rimuovere il contenitore raccogli-polvere dall'apparecchio.
2. Tenere il contenitore per l'impugnatura e tirare la levetta svuotamento del contenitore. Lo sportello del contenitore raccogli-polvere si aprirà automaticamente.
3. Una volta vuoto, scuotere o agitare delicatamente il contenitore in modo da fare uscire un

eventuale eccesso di polvere.

IMPORTANTE - Non riempire oltre il segno del massimo livello riportato sul contenitore.

Soggetti allergici ed asmatici:

Quando si vuota qualsiasi aspirapolvere è difficile evitare l'esposizione alla polvere. Per ridurre questo rischio al minimo, attenersi alle seguenti istruzioni:

1. Avvolgere la parte bassa del contenitore in un sacco di plastica e chiuderlo ermeticamente attorno al contenitore raccogli-polvere prima di vuotarlo.
2. Tirare la levetta di svuotamento del contenitore per svuotare la polvere nel sacchetto in plastica. Chiudere il sacchetto rapidamente e smaltirlo immediatamente. **Fig. 11**

Pulizia dei filtri lavabili (Fig. 12)

1. Abbassare il pulsante di sblocco contenitore e rimuovere il contenitore raccogli-polvere dall'apparecchio.
2. Rimuovere il filtro rilasciando la linguetta sul retro.
3. Separare il filtro in spugna GRIGIO dal filtro EPA GRIGIO SCURO utilizzando l'apposita linguetta. Picchiettare delicatamente entrambi i filtri contro il lato del contenitore per fare uscire l'eventuale eccesso di polvere.
4. Lavare il filtro in spugna GRIGIO a fondo sotto l'acqua tiepida finché l'acqua non scorre chiara. Rimuovere l'acqua in eccesso agitando e lasciare asciugare completamente, per 24 ore. **NON UTILIZZARE ACQUA BOLLENTE O DETERGENTI.**
5. Lavare il filtro EPA GRIGIO SCURO a fondo dall'interno sotto l'acqua tiepida finché l'acqua non scorre chiara. Rimuovere l'acqua in eccesso agitando e lasciare asciugare completamente, per 24 ore. Una volta completamente asciutto, riassemblare e rimontare i filtri nell'apparecchio. **NON UTILIZZARE ACQUA BOLLENTE O DETERGENTI.**

IMPORTANTE - Per garantire prestazioni ottimali, scrollare l'eccesso di polvere regolarmente dai filtri. Si consiglia di lavare il filtro in spugna GRIGIO e il filtro EPA GRIGIO SCURO ogni 3 MESI.

NOTA: Non utilizzare l'apparecchio senza avere prima montato i filtri.

Pulizia del contenitore raccogli-polvere/dell'unità Airvolution

1. Collocare il contenitore su una superficie piana e rimuovere i filtri.
2. Rimuovere il sistema Airvolution sollevando l'impugnatura dell'unità. **(Fig. 13)**
3. Utilizzare un panno o la spazzola a pennello per rimuovere l'eccesso di polvere dalla superficie dell'unità Airvolution.
4. Rimontare l'unità Airvolution nel contenitore raccogli-polvere e rimontare i filtri in posizione.
5. Rimontare il contenitore raccogli-polvere sull'apparecchio.

NOTA: In caso di sporco ostinato, il sistema Airvolution può essere lavato, ma assicurarsi che sia completamente asciutto prima di rimontarlo nell'apparecchio.

IMPORTANTE - Per ottenere prestazioni ottimali, si consiglia di ispezionare il sistema Airvolution dopo ogni vuotamento.

Rimozione di un'ostruzione

1. controllare se il contenitore raccogli-polvere è pieno. Se è pieno, vedere "Svuotamento del contenitore raccogli-polvere".
2. Se il contenitore raccogli-polvere non è pieno ma l'aspirazione è ancora scarsa:

*Solo su alcuni modelli

** Solo su alcuni modelli, le spazzole possono variare secondo il modello

A. Se sono stati utilizzati accessori di pulizia, controllarli. (La Mini turbospazzola* può essere verificata sbloccando la clip e sollevando il coperchio in modo da rimuovere eventuali occlusioni) **(Fig. 3b)**

B. controllare il tubo flessibile rimuovendolo dalla sede dell'impugnatura e allungandolo del tutto.

C. Controllare la bocca del contenitore rimuovendo il contenitore e verificando all'interno.

D. Rimuovere la spazzola e verificare la pulizia dell'aggancio.

E. Rimuovere il tubo ispezione ostruzioni e controllare da entrambi i lati. **(Fig. 14)**

IMPORTANTE - Spegnerne l'apparecchio e scollegare la spina dalla presa di corrente prima di controllare l'apparecchio.

ACCESSORI E SPAZZOLE

Per ottenere prestazioni ottimali ed efficienza energetica^{#1}, è consigliato usare le spazzole appropriate per le principali operazioni di pulizia. Queste spazzole sono indicate nel diagramma con le lettere **GP**, **HF** o **CA**.

La spazzola di tipo **GP** è adatta per pulire sia tappeti che pavimenti duri.

La spazzola di tipo **HF** è adatta solo per la pulizia dei pavimenti duri.

La spazzola di tipo **CA** è adatta solo per la pulizia dei tappeti.

Le altre spazzole sono accessorie per operazioni di pulizia speciale e sono raccomandate solo per usi occasionali.

È importante notare che questo aspirapolvere è provvisto di Etichetta Energetica conformemente alla Normativa Europea (EU) 665/2013.

Se l'etichetta riporta a sinistra un cerchio rosso di divieto che ricopre il simbolo del tappeto, significa che l'aspirapolvere non è adatto per la pulizia dei tappeti.

Se l'etichetta riporta a destra un cerchio rosso di divieto che ricopre il simbolo di pavimenti duri, significa che l'aspirapolvere non è adatto per la pulizia dei pavimenti duri.

#1 NOTA: Capacità di raccolta della polvere sui tappeti, capacità di raccolta della polvere sui pavimenti duri ed efficienza energetica conformi alle Normative della Commissione (EU) 665/2013 e (EU) 666/2013.

CHECKLIST UTENTE

In caso di problemi con l'apparecchio, completare questa semplice checklist utente prima di chiamare il Centro per l'Assistenza Clienti HOOVER:

- La presa elettrica a cui è collegato l'apparecchio è funzionante? Verificare con un altro elettrodomestico.
- Il contenitore raccogli-polvere è pieno o intasato di polveri fini? Per svuotare il contenitore raccogli-polvere, vedere "Svuotamento contenitore raccogli-polvere".
- Il tubo è bloccato? Per rimuovere un'ostruzione, vedere "Rimozione di un'ostruzione"
- E' presente un'ostruzione nell'apparecchio? Per rimuovere un'ostruzione, vedere "Rimozione di un'ostruzione"
- I filtri sono bloccati? Per pulire i filtri, vedere "Pulizia dei filtri lavabili".

INFORMAZIONI IMPORTANTI

Parti di ricambio e di consumo Hoover

Utilizzare sempre parti di ricambio originali Hoover, che è possibile acquistare dal distributore locale Hoover o direttamente sul sito internet Hoover. Quando si ordinano delle parti di ricambio, ricordarsi sempre di fornire il numero di modello dell'apparecchio utilizzato.

Qualità

BSI ISO 9001

La qualità degli stabilimenti Hoover è stata sottoposta a valutazione indipendente. I nostri prodotti vengono realizzati mediante un sistema di qualità che soddisfa i requisiti ISO 9001.

Assistenza e garanzia Hoover

Il prodotto è garantito, oltre che ai sensi di legge, alle condizioni e nei termini riportati sul certificato di garanzia convenzionale inserito nel prodotto. Il certificato dovrà essere conservato e mostrato al nostro Centro di Assistenza Tecnica Autorizzato, in caso di necessità, insieme allo scontrino comprovante l'acquisto dell'elettrodomestico. Puoi consultare le condizioni di garanzia anche sul nostro sito internet. Per ottenere assistenza compila l'apposito form on-line oppure contattaci al numero che trovi indicato nella pagina di assistenza del nostro sito internet.

Queste condizioni potrebbero venire modificate senza obbligo di preavviso.

INSTRUCTIES VOOR VEILIG GEBRUIK

Dit toestel mag enkel gebruikt worden voor reiniging in het huis, zoals beschreven in deze gebruikersgids. Zorg ervoor dat u de instructies volledig begrijpt voordat u het apparaat in gebruik neemt.

Laat het toestel nooit ingeplugd. Schakel het toestel altijd uit en verwijder de plug uit het stopcontact na gebruik, of voor het reinigen van het toestel of elke onderhoudshandeling.

Dit toestel kan gebruikt worden door kinderen vanaf 8 jaar en ouder en personen met verminderde lichamelijke, zintuiglijke of mentale capaciteiten of een gebrek aan ervaring of kennis indien ze toezicht of onderricht gehad hebben betreffende het veilig gebruik van het toestel en het begrip van de gevaren in kwestie. Kinderen mogen niet met het toestel spelen. Reinigings- en gebruiksonderhoud mag niet uitgevoerd worden door kinderen zonder toezicht.

Indien het stroomsnoer beschadigd is, onmiddellijk stoppen met het toestel te gebruiken. Om veiligheidsgevaar te vermijden, mag enkel een erkende HOOVER dienstingenieur de stroomkabel vervangen.

Houd hand, voeten, losse kleding en haar uit de buurt van roterende borstels.

Gebruik enkel verlengstukken, verbruiksartikelen of reserveonderdelen aanbevolen of geleverd door HOOVER.

Statische elektriciteit: Sommige tapijten kunnen een kleine opbouw van statische elektriciteit veroorzaken. Ontladingen van statische elektriciteit zijn onschadelijk voor uw gezondheid.

Gebruik je toestel nooit buiten of op natte oppervlaktes of om vocht op te pikken.

Raap geen harde of scherpe objecten op zoals lucifers, hete assen, sigaretten of andere gelijkaardige items.

Spuit niet met ontvlambare vloeistoffen, reinigingsvloeistoffen, aerosols of hun dampen en zuig ze ook niet op.

Loop niet over het stroomsnoer wanneer je het toestel gebruikt of verwijder de plug niet door aan het stroomsnoer te trekken.

Blijf dit toestel niet gebruiken wanneer het defect blijkt.

HOOVER dienstverlening: Om de blijvende veilige en efficiënte werking van dit toestel te verzekeren, bevelen we aan dat alle herstellingen uitgevoerd worden door een erkende HOOVER dienstingenieur.

Niet op het snoer staan of het snoer rond armen of benen winden terwijl je het toestel gebruikt.

Gebruik het toestel niet om dieren of mensen te reinigen.

Plaats het toestel niet boven je tijdens het reinigen van de trap.

Het milieu

Het symbool op dit toestel duidt aan dat dit toestel niet mag behandeld worden als huishoudelijk afval. In de plaats daarvan moet het overhandigd worden aan het geschikte verzamelpunt voor de recyclage van elektrische en elektronische uitrusting. U moet het toestel weggooien in overeenstemming met de lokale voorschriften voor afvalverwerking. Voor meer gedetailleerde informatie over behandeling, herstel en recyclage van dit toestel, gelieve je lokale gemeentebestuur te contacteren, je dienst voor huishoud- en afvalverwerking of de winkel waar je het toestel kocht.



CE Dit toestel voldoet aan de Europese Richtlijnen 2006/95/EC, 2004/108/EC en 2011/65/EU.

HOOVER Limited, Pentrebach, Merthyr Tydfil, Mid Glamorgan, CF48 4TU, UK

LEER JE REINIGER KENNEN

- A. Aan / Uit schakelaar
- B. Stretch flexibele buis
- C. Ontspanningsknop container
- D. Containerinlaat
- E. Containerhendel
- F. Producthals
- G. Greep van snoer
- H. 3-in-1 instrument
 - Ha. Kierenmondstuk
 - Hb. Meubelmondstuk
 - Hc. Stofborstel
- I. Draaggreep
- J. Bovenste snoerhaak
- K. Hendel van flexibele buis
- L. Onderste snoerhaak
- M. Hendellocatie van flexibele buis
- N. Blokkade inspectieslang
- O. Stofcontainer
- P. Handel Airvolutioneenheid
- Q. Filterpak
- R. Ontkoppelingshendel filter
- S. Airvolution systeem
- T. Hendel legen van container
- U. Deur stofcontainer
- V. Tapijt en Vloer mondstuk **(GP)****
 - V1. Mondstuk voor harde vloer **(HF)****
 - V1a. Meubelbeschermer
 - V2b. Vergrendelingspedaal
 - V2. Mondstuk voor harde vloer **(HF)****
 - V3. Tapijt Mondstuk. **(CA)****
- W. Schuifknop tapijt- en vloermondstuk*
- X. Keuzeknop vloertype*
- Y. Parketzuigmond*
- Z. Mini Turbozuigmond*
- AA. Multifunctioneel instrument*
- ABa. Vaste verlengbuis
- ABb. Lang hulpstuk

UW STOFZUIGER IN ELKAAR ZETTEN

1. Verwijder de accessoires uit de verpakking. Je zou het volgende moeten vinden:
 - Stofzuiger zelf
 - Stofzuigerhendel
 - 3-in-1 instrument
 - Uitschuifbare buis
 - Lang hulpstuk
 - Tapijt en vloermondstuk
 - Mondstuk voor harde vloer**
 - Parket zuigmond*
 - Tapijt Mondstuk.**
 - Mini-turbo zuigmond*
 - Multifunctioneel instrument*
2. Monteer het handvat van de reiniger (**Fig. 2a**) en maak het in de juiste positie vast met de meegeleverde schroef. (**Fig. 2b**)
3. Maak het 3-in-1 instrument vast aan de achterzijde van het handvat van de stofzuiger. (**Fig. 2c**)
4. Maak het mondstuk aan het product vast. (**Fig. 2d**)

Voor modellen uitgerust met mini turbo-mondstuk*:

1. De mini-turbozuigmond kan direct op het handvat van de flexibele buis gezet worden. (**Fig. 3a**)
2. Indien je enige blokkages tegenkomt, open dan het inspectiedeksel. (**Fig. 3b**)
3. Ideaal voor het reinigen van zachte meubelen en voor het verwijderen van het haar van huisdieren.

Voor modellen uitgerust met het multifunctioneel instrument:

Het multifunctioneel instrument kan onmiddellijk op de exi-buis vastgemaakt worden.

Bewaarruimte voor het snoer

Om het snoer na de reiniging op te slaan:

Wind het snoer om de twee snoerhaken. (**Fig. 4**)

OPM.: Tijdens het reinigen kan het snoer in de snoergreep geklikt worden aan de achterkant van de hendel om te voorkomen dat hij in de weg zit.

UW STOFZUIGER GEBRUIKEN

Schakelaar:

Druk om de stofzuiger aan/uit te zetten op de schakelaar in het midden van de stofzuiger. (**Fig. 5**)

Tapijt en vloermondstuk**:

- **Reiniging van harde vloer:** Druk de knop op het mondstuk naar de harde-vloer-stand en zet de schuifknop op het mondstuk op ALLE VLOERTYPEN. In deze stand worden de borstels, wielen en wisser omlaag gebracht om harde vloeren te beschermen. [**2ea**]

*Alleen bepaalde modellen

** Alleen bepaalde modellen, mondstukken kunnen variëren afhankelijk van het model.

- **Standaardreiniging van tapijt en vloerkleden:** Druk de knop op het mondstuk naar de tapijtstand en zet de schuifknop op het mondstuk op ALLE VLOERTYPEN. In deze stand worden de borstels en de wisser omhoog gehaald en zijn de wielen omlaag gebracht zodat eenvoudig over elk oppervlak kan worden bewogen. [**2eb**]
 - **Grondige reiniging van tapijt:** Druk de knop op het mondstuk naar de tapijtstand en zet de schuifknop op het mondstuk op GRONDIGE REINIGING TAPIJT. In deze stand zijn de borstels, wielen en wisser omhoog gehaald voor een grondigere reiniging van het tapijt. [**2ec**]
- WAARSCHUWING: Om eventuele krassen op houten vloeren te vermijden, wordt geadviseerd om de knop niet op de harde-vloer-stand te plaatsen en de schuifknop niet op de grondige reiniging tapijt te zetten.**

1. Zet de stofzuiger aan door op de aan/uit-knop op de sto

De flexi-buis gebruiken:

Verwijder de flexi buis van de handvatlocatie in de reiniger. (**Fig. 6**)

Het is onmiddellijk gebruiksklaar om het alleen of met accessoires te gebruiken, zoals gewenst:

- 3-in-1 instrument (aan boord opgeslaan)
- Uitschuifbare buis*
- Mini-turbo zuigmond*
- Lang hulpstuk
- Multifunctioneel instrument*

De flexibele buis geeft u de maximale flexibiliteit in het gebruik. (**Fig. 7**)

BELANGRIJK - De stofzuiger dient, bij gebruik van de reinigingsinstrumenten, rechtop gehouden worden.

Je 3-in-1 instrument gebruiken.

Het 3-in-1 instrument (**fig. 8**) is samengesteld uit:

- Spleetmondstuk om hoeken en moeilijk te bereiken gebieden te reinigen
- Meubelmondstuk om gordijnen en zachte meubels te reinigen
- Aanhechter afstofborstel (met haren) om delicate oppervlaktes te reinigen

Het 3-in-1 instrument kan rechtstreeks op de flexi buis gebruikt worden of in combinatie met de bijkomende verlengbuis.

Monteer de stofbak (**Fig. 9**):

- Stofbak moet in de locatie geplaatst worden
- De stofbak roteren en in het hoofdlichaam vergrendelen

ONDERHOUD STOFZUIGER

De stofcontainer legen (**fig. 10**)

1. Schuif de containerontgrendelknop naar beneden en haal de container uit de stofzuiger.
2. Houd de container vast met de containerhendel en trek aan de containerlegenhendel. De stofcontainerklep gaat automatisch open.
3. Als deze leeg is er zacht op kloppen of zacht schudden om achtergebleven stof te verwijderen.

BELANGRIJK - Vul niet boven het teken van het maximumniveau op de stofbak.

Allergie en astmalijders:

Bij het legen van om het even welke stofzuiger is het moeilijk blootstelling aan stof te vermijden. Om het risico te minimaliseren, gelieve deze instructies te volgen:

1. Stop de onderste container in een plastic zak en sluit de zak stevig rondom de stofcontainer alvorens deze te legen.
2. Trek aan de leeghendel om het stof in de plastic zak te legen. Sluit de zak snel en gooi deze direct weg. (Fig. 11)

De wasbare filters reinigen (Fig. 12)

1. Schuif de containerontgrendelknop naar beneden en haal de container uit de stofzuiger.
2. Verwijder het filterpak door de klep aan de achterkant te ontgrendelen.
3. Scheid de GRIJZE schuimfilter van de DONKERGRIJZE EPAfilter aan de hand van de voorziene tab. Tik zacht met beide filters tegen de zijkant van een bak voor het verwijderen van achtergebleven stof.
4. Was de GRIJZE schuimfilter grondig onder handwarm water tot het water proper wordt. Verwijder een teveel aan water door te schudden en het 24 uur te laten drogen. **GEBRUIK GEEN WARM WATER OF DETERGENTEN.**
5. Was de DONKERGRIJZE EPAfilter grondig van binnenuit onder handwarm water tot het water proper wordt. Verwijder een teveel aan water door te schudden en het 24 uur te laten drogen. Plaats hem terug als hij helemaal droog is en plaats de filters terug in de stofzuiger. **GEBRUIK NOOIT HEET WATER OF SCHOONMAAKMIDDEL**

BELANGRIJK - Schud het teveel aan stof regelmatig van de filters voor een optimale prestatie. We bevelen aan dat de GRIJZE schuimfilter en de DONKERGRIJZE EPAfilter elke 3 MAANDEN gewassen worden.

OPM.: Gebruik de stofzuiger niet als de filters zijn verwijderd.

Het schoonmaken van de stofcontainer/ scheidingseenheid

1. Plaats de container op een vlakke ondergrond en verwijder de filters.
2. Verwijder het Airvolutionsysteem door de hendel van de Airvolution-eenheid op te tillen. (Fig. 13)
3. Gebruik een doek of stofborstel om het teveel aan stof te verwijderen op de oppervlakte van de Airvolution eenheid.
4. Plaats de Airvolution-eenheid terug in de stofcontainer en plaats de filters terug.
5. Plaats het stofreservoir terug in de stofzuiger.

OPM.: Bij hardnekkig vuil kan het Airvolution-systeem gewassen worden, maar deze dient volledig droog te zijn alvorens hem terug te plaatsen in de stofzuiger.

BELANGRIJK - Voor een optimale prestatie bevelen we aan dat het Airvolution systeem na elke leging geïnspecteerd wordt.

Een blokkage verwijderen

1. Controleer of de stofcontainer vol is. In dat geval, zie "de stofcontainer legen".
2. Wanneer het stofreservoir leeg is, maar de zuigkracht nog steeds niet voldoende is:
 - A. Indien de reinigingsinstrumenten gebruikt worden, deze controleren. (Het mini-turbo mondstuk kan gecontroleerd worden door de clip te ontgrendelen en het deksel op te heffen om enige blokkage te verwijderen.) (Fig. 3b)
 - B. Controleer de flexi buis door het te verwijderen uit de slang handvatlocatie, terwijl je het

in de volle lengte uitrekt.

- C. Controleer de containerinlaat door het verwijderen van de container en de binnenkant van de containerinlaat te controleren.
- D. Verwijder de zuigmond en controleer de zuigmondaansluiting.
- E. Verwijder de blokkade-inspectieslang en controleer aan beide kanten. (Fig. 14)

BELANGRIJK - Schakel de stofzuiger uit en verwijder de stekker uit het stopcontact, alvorens de stofzuiger te controleren.

ACCESSOIRES EN ZUIGMONDEN

Voor optimaal functioneren en energie efficiëntie^{#1} is het aan te bevelen dat de juiste mondstukken voor de voornaamste schoonmaak taken worden gebruikt. Deze mondstukken worden in de diagrammen afgebeeld met de letters **GP**, **HF** of **CA**.

Een **GP** type mondstuk kan gebruikt worden voor schoonmaak van zowel tapijt als harde vloer.

Een **HF** type mondstuk is enkel geschikt voor gebruik op harde vloer.

Een **CA** type mondstuk is enkel geschikt voor gebruik op tapijt.

De andere mondstukken zijn accessoires voor gespecialiseerde schoonmaak taken en worden alleen aanbevolen voor incidenteel gebruik.

Het is belangrijk om op te merken dat deze stofzuiger een Energielabel heeft zoals wordt vereist door Europese Regelgeving (EU) 665/2013.

Als er links op het label over het tapijt symbool een rode cirkel van verbod staat, betekent dit dat de stofzuiger niet geschikt is voor gebruik op tapijten.

Als er rechts op het label over het harde vloer symbool een rode cirkel van verbod staat, betekent dit dat de stofzuiger niet geschikt is voor gebruik op harde vloeren.

#1 OPM.: Stofopname capaciteit tapijt, stofopname capaciteit harde vloer en energie efficiëntie in overeenstemming met Commissie Regelgeving (EU) 665/2013 en (EU) 666/2013.

CHECKLIST VOOR DE GEBRUIKER

Bij een probleem met het product, vervulde deze eenvoudige controlelijst voor de gebruiker vooraleer je lokale HOOVERdienst te bellen.

- Krijgt de stofzuiger wel stroom? Controleer met een ander elektrisch product.
- Zit de stofcontainer vol of is deze verstopt met fijne stof? Zie 'Het legen van de stofcontainer' voor het legen van de stofcontainer.
- Zit de slang verstopt? Zie 'Verwijderen van een blokkade' voor het verwijderen van een blokkade.
- Zit er een blokkade in de stofzuiger? Zie 'Verwijderen van een blokkade' voor het verwijderen van een blokkade.
- Zitten de filters verstopt? Om filters te reinigen, zie 'wasbare filters reinigen'.

*Alleen bepaalde modellen

** Alleen bepaalde modellen, mondstukken kunnen variëren afhankelijk van het model.

BELANGRIJKE INFORMATIE

HOOVER Service

Om het even wanneer je dienstverlening nodig hebt, gelieve je lokale HOOVER dienstkantoor te contacteren.

Kwaliteit

De fabrieken van HOOVER zijn op onafhankelijke wijze getest op kwaliteit. Onze producten worden vervaardigd aan de hand van een kwaliteitssysteem dat voldoet aan de vereisten van ISO 9001.

Uw garantie

De garantievoorwaarden voor dit toestel worden bepaald door onze vertegenwoordiger in het land waar het toestel wordt verkocht. Bijzonderheden omtrent deze voorwaarden zijn verkrijgbaar bij de dealer waar u het toestel hebt gekocht. Wanneer u aanspraak wilt maken op deze garantie, dan moet u het verkoop- of ontvangstbewijs voorleggen.

Wijzigingen zijn zonder voorafgaande kennisgeving mogelijk.

INSTRUÇÕES PARA UMA UTILIZAÇÃO SEGURA

Este aparelho só deve ser utilizado para limpeza doméstica, conforme descrito neste guia do utilizador. Certifique-se de que este manual é totalmente compreendido antes de utilizar o aparelho.

Não deixe o aparelho ligado. Desligue sempre o aparelho e retire a ficha da tomada após a utilização ou antes de o limpar ou executar qualquer tarefa de manutenção.

Este aparelho pode ser utilizado por crianças com idade igual ou superior a 8 anos e por pessoas com capacidades mentais, sensoriais e físicas reduzidas ou sem experiência e conhecimento caso lhes sejam fornecidas instruções e supervisão relativas à utilização do aparelho de modo seguro e caso compreendam os perigos envolvidos. As crianças não devem brincar com o aparelho. A limpeza e a manutenção não devem ser efectuada por crianças sem supervisão.

Se o cabo de alimentação estiver danificado deixe de utilizar o aparelho imediatamente. Para evitar um perigo para a segurança, deve ser um técnico de assistência Hoover a substituir o cabo de alimentação.

Mantenha as mãos, os pés, as roupas largas e o cabelo longe das escovas rotativas.

Utilize exclusivamente acessórios, peças sobressalentes ou consumíveis recomendados ou fornecidos pela HOOVER.

Electricidade estática: Algumas alcatifas podem provocar uma pequena acumulação de electricidade estática. A descarga de electricidade estática não constitui qualquer perigo para a saúde.

Não utilize o aparelho no exterior, em superfícies húmidas ou para aspirar líquidos.

Não aspire objectos duros ou afiados, fósforos, cinzas quentes, pontas de cigarro ou outros itens semelhantes.

Não pulverize nem aspire líquidos inflamáveis, líquidos de limpeza, aerossóis ou respectivos vapores.

Não passe por cima do cabo de alimentação ao utilizar o aspirador nem retire a ficha puxando pelo cabo de alimentação.

Não continue a utilizar o aparelho se este parecer defeituoso.

Assistência HOOVER: Para assegurar o funcionamento seguro e eficiente deste aparelho, recomendamos que todas as intervenções de assistência ou reparação sejam efectuadas apenas por um técnico de assistência autorizado da Hoover.

Não permaneça em cima do cabo de alimentação nem o enrole à volta das pernas ou braços ao utilizar o aparelho.

Não utilize o aparelho para limpar pessoas ou animais.

Não posicione o aparelho num nível superior aquele em que se encontra ao limpar escadas.

Ambiente

O símbolo no aparelho indica que este não pode ser tratado como resíduo doméstico. Pelo contrário, deve ser encaminhado para o ponto de recolha aplicável para reciclagem de equipamento eléctrico e electrónico. A eliminação deve ser realizada em conformidade com as leis ambientais locais relativas à eliminação de resíduos. Para obter informações mais detalhadas sobre o tratamento, recuperação e reciclagem deste produto, contacte as autoridades locais, o serviço de eliminação de resíduos domésticos ou a loja onde adquiriu o produto.



CE Este aparelho encontra-se em conformidade com as Directivas Europeias 2006/95/CE, 2004/108/CE e 2011/65/UE.

HOOVER Limited, Pentrebach, Merthyr Tydfil, Mid Glamorgan, CF48 4TU, UK

APRESENTAÇÃO DO ASPIRADOR

- A. Botão ligar/desligar
- B. Tubo de extensão flexível
- C. Botão de libertação do contentor
- D. Entrada do contentor
- E. Manípulo do contentor
- F. Pescoço do produto
- G. Suporte do cabo
- H. Acessório 3 em 1:
 - Ha. Acessório para fendas
 - Hb. Escova para móveis
 - Hc. Escova para pó
- I. Manípulo de transporte
- J. Gancho superior do cabo
- K. Manípulo do cabo flexível
- L. Gancho inferior do cabo
- M. Localização do manípulo do cabo flexível
- N. Tubo para inspecção de obstruções
- O. Contentor de pó
- P. Manípulo da unidade Airvolution
- Q. Unidade de filtro
- R. Patilha de libertação do filtro
- S. Sistema Airvolution
- T. Patilha de esvaziamento do contentor
- U. Porta do contentor de pó
- V. Escova para pavimentos e alcatifas **(GP)****
 - V1. Escova para pavimentos duros **(HF)****
 - V1a. Protecção de mobílias
 - V2b. Pedal de bloqueio
 - V2. Escova para pavimentos duros **(HF)****
 - V3. Escova para alcatifas **(CA)****
- W. Controlo deslizante do bocal para pisos e alcatifas*
- X. Selector de tipo de pavimentos*
- Y. Escova para parquet*
- Z. Escova Mini Turbo*
- AA. Acessório multi-funções*
- ABa. Tubo rígido de extensão
- ZBb. Acessório comprido para fendas

PREPARAR O SEU ASPIRADOR

1. Retire os acessórios da embalagem principal. Deve encontrar o seguinte:
 - Unidade do aspirador
 - Manípulo do aspirador
 - Acessório 3 em 1
 - Tubo de extensão
 - Acessório comprido para fendas
 - Escova para pavimentos e alcatifas
 - Escova para pavimentos duros**
 - Escova para parquet*
 - Escova para alcatifas**
 - Mini escova turbo*
 - Acessório multi-funções*
2. Monte o manípulo do aspirador (**Fig. 2a**) e utilize o parafuso fornecido para o fixar na posição. (**Fig. 2b**)
3. Instale o acessório 3 em 1 na parte traseira do manípulo do aspirador. (**Fig. 2c**)
4. Instale a escova no produto. (**Fig. 2d**)

Nos modelos equipados com mini escova turbo:*

1. A mini escova turbo pode ser ligada directamente ao manípulo do tubo flexível. (**Fig. 3a**)
2. Se houver alguma obstrução, abra a tampa de inspecção. (**Fig. 3b**)
3. Ideal para limpar equipamentos suaves e remover pêlos de animais.

Nos modelos equipados com acessório multi-funções:

O acessório multi-funções pode ser ligado directamente ao tubo flexível.

Armazenamento do cabo:

Para armazenar o cabo após a limpeza:
Enrole o cabo em torno dos dois ganchos. (**fig. 4**)

NOTA: Durante a limpeza, o cabo pode ser preso ao suporte de cabo na parte traseira do manípulo para evitar qualquer interferência durante a limpeza.

UTILIZAR O SEU ASPIRADOR

Ligar/Desligar o aspirador:

Para ligar/desligar o aspirador, prima o botão de energia no centro do aspirador. (**fig. 5**)

Escova para pavimentos e alcatifas**: [2e]

- **Limpeza de pisos duros:** Pressione o pedal no bocal no modo de Piso duro e ajuste o controlo deslizante no bocal em TODOS OS PISOS. Nesta posição, as escovas, rodas e a lâmina de limpeza são rebaixadas para proteger os pisos duros. [2ea]
- **Limpeza padrão de tapetes e alcatifas:** Pressione o pedal no bocal no modo de Alcatifa e ajuste o controlo deslizante no bocal como TODOS OS PISOS. Nesta posição, as escovas e

*Apenas em alguns modelos

** Apenas alguns modelos, as escovas podem variar dependendo do modelo

a lâmina de limpeza são levantadas enquanto as rodas são rebaixadas, de modo a permitir um movimento livre em tais superfícies. [2eb]

- **Limpeza intensa de carpetes:** Pressione o pedal no bocal no modo de Alcatifa e ajuste o controlo deslizante no bocal como LIMPEZA INTENSA DE CARPETES. Nesta posição, as escovas, rodas e a lâmina de limpeza são levantadas para uma limpeza intensa da sua carpete. [2ec]

ATENÇÃO: É recomendado evitar possíveis riscos nos pisos de madeira, quando o pedal não está definido no modo de piso duro e o controlo deslizante na limpeza intensa de carpetes.

Utilizar o tubo flexível:

Retire o tubo flexível do respectivo espaço do manípulo no aspirador. (**fig. 6**)

Fica imediatamente pronto a ser utilizado sozinho ou em conjunto com os acessórios.

- Acessório 3 em 1 (armazenado na unidade)
- Tubo de extensão*
- Mini escova turbo*
- Acessório comprido para fendas
- Acessório multi-funções*

O tubo flexível proporciona-lhe uma máxima flexibilidade de utilização. (**fig. 7**)

IMPORTANTE - Ao utilizar utensílios de limpeza, o aspirador deve ser mantido numa posição vertical e segura.

Utilizar o seu acessório 3 em 1:

O acessório 3 em 1 (**Fig. 8**) é composto por:

- Acessório para fendas para limpar cantos e áreas difíceis de alcançar
- Escova para móveis para limpar cortinas e mobiliário suave
- Escova para pó acessório (com cerdas) para limpar superfícies delicadas

O acessório 3 em 1 pode ser utilizado directamente no tubo flexível ou em conjunto com o tubo extensível adicional.

Montagem do depósito de pó (**Fig. 9**):

- Depósito de pó a ser colocado no espaço
- Para rodar o depósito de pó e bloqueá-lo no corpo principal

MANUTENÇÃO DO ASPIRADOR

Esvaziar o depósito de pó (**fig. 10**)

1. Deslize o trinco para baixo e retire o contentor de pó do aspirador.
2. Segure o depósito pelo manípulo do contentor e puxe a patilha de esvaziamento do contentor. A porta do contentor de pó abre-se automaticamente.
3. Assim que estiver vazio, bata ou sacuda cuidadosamente o contentor para soltar o excesso de pó.

IMPORTANTE - Não ultrapasse a marca de nível máximo do contentor.

Para quem sofre de alergias e asma:

Ao esvaziar o aspirador, é difícil não ficar exposto ao pó. Para minimizar este risco, siga as seguintes instruções:

1. Embrulhe o contentor inferior num saco de plástico e aperte bem o saco em torno do aspirador antes de esvaziar.
2. Puxe a patilha para esvaziar o pó para o saco de plástico. Feche rapidamente o saco e deite-o imediatamente fora. (Fig. 11)

Limpar os filtros laváveis (Fig. 12)

1. Deslize o trinco para baixo e retire o contentor de pó do aspirador.
2. Retire a unidade do filtro soltando o separador na parte traseira.
3. Separe o filtro de espuma CINZENTA da unidade de filtro CINZENTO-ESCURO EPA com o separador fornecido. Bata cuidadosamente os dois filtros contra a parte lateral do cesto de lixo para libertar o excesso de pó.
4. Lave bem o filtro de espuma CINZENTA com água corrente morna até que a água fique limpa. Remova o excesso de água agitando o filtro e deixando-o a secar durante 24 horas. **NÃO UTILIZE ÁGUA QUENTE OU DETERGENTES.**
5. Lave bem o filtro CINZENTO-ESCURO EPA com água corrente morna até que a água fique limpa. Remova o excesso de água agitando o filtro e deixando-o a secar durante 24 horas. Quando os filtros estiverem completamente secos, monte e instale os filtros no aspirador. **NÃO UTILIZE ÁGUA QUENTE OU DETERGENTES.**

IMPORTANTE - Para um óptimo desempenho, sacuda regularmente os filtros para libertar o excesso de pó. Recomendamos que o filtro de espuma CINZENTA e o filtro CINZENTO-ESCURO EPA sejam lavados A cada 3 meses.

NOTA: Não utilize o aspirador sem os filtros instalados.

Limpar o contentor de pó / a unidade de separação

1. Coloque o contentor numa superfície plana e retire os filtros.
2. Retire o sistema Airvolution elevando o manípulo da unidade Airvolution. (Fig. 13)
3. Utilize um pano ou uma escova para remover o excesso de pó da superfície da unidade Airvolution.
4. Instale novamente a unidade Airvolution no contentor de pó e coloque os filtros na posição.
5. Volte a instalar o depósito de pó no aspirador.

NOTA: Se houver sujidade persistente, o sistema Airvolution pode ser lavado, mas certifique-se que este está completamente seco antes de o tornar a instalar no aspirador.

IMPORTANTE - Para um óptimo desempenho, recomendamos que o sistema Airvolution seja inspeccionado após cada esvaziamento.

Remover uma obstrução

1. Verifique se o depósito de pó está cheio. Caso esteja, consulte a secção "Esvaziar o depósito de pó".
2. Se o depósito de pó está vazio mas a aspiração continua fraca:
 - A. Se os utensílios de limpeza estiverem a ser utilizados, inspeccione o utensílio de limpeza. (A mini escova turbo* pode ser inspeccionada abrindo a patilha e elevando a cobertura para remover quaisquer obstruções) (Fig. 3b)
 - B. Inspeccione o tubo flexível removendo-o da posição do manípulo do tubo, esticando-o até ao máximo.
 - C. Inspeccione a entrada do contentor removendo o contentor e inspeccionando o interior

da entrada do contentor.

D. Retire a escova e inspeccione a respectiva ligação.

E. Retire o tubo de inspeção de obstruções e inspeccione ambos os lados. (Fig. 14)

IMPORTANTE - Desligue o aspirador e retire a ficha da tomada antes de inspeccionar o aspirador.

ACESSÓRIOS E ESCOVAS

Para obter o melhor desempenho e eficiência energética^{#1} é recomendada a utilização das escovas correctas para as principais operações de limpeza. As escovas estão indicadas nos diagramas pelas letras **GP**, **HF** ou **CA**.

Uma escova do tipo **GP** pode ser utilizada para limpar alcatifas e pisos duros.

Uma escova do tipo **HF** é adequada para utilização apenas em pisos duros.

Uma escova do tipo **CA** é adequada para utilização apenas em alcatifas

As restantes escovas são acessórios para tarefas de limpeza especializadas e são recomendadas apenas para utilização ocasional.

É importante notar que este aspirador é fornecido com uma Etiqueta Energética conforme requerido pelo Regulamento Europeu (EU) 665/2013.

Se a etiqueta mostrar um círculo de proibição vermelho à esquerda a cobrir o símbolo de alcatifa, significa que o aspirador não é adequado para utilização em alcatifas.

Se a etiqueta mostrar um círculo de proibição vermelho à direita a cobrir o símbolo de piso duro, significa que o aspirador não é adequado para utilização em pisos duros

#1 NOTA: A capacidade de remoção do pó em alcatifas, a capacidade de remoção do pó em pisos duros e a eficiência energética estão de acordo com os Regulamentos da Comissão (EU) 665/2013 e (EU) 666/2013.

LISTA DE VERIFICAÇÃO DO UTILIZADOR

Se tiver algum problema com o aparelho, preencha esta simples lista de verificação do utilizador antes de chamar o serviço de assistência Hoover local.

- O aspirador tem alimentação de corrente? Verifique o funcionamento da tomada com outro electrodoméstico.
- O contentor de pó está cheio ou entupido com poeiras? Para esvaziar o contentor de pó consulte a secção 'Esvaziar o depósito de pó'.
- O tubo está entupido? Para eliminar uma obstrução consulte a secção 'Remover uma obstrução'.
- O aspirador apresenta alguma obstrução? Para eliminar uma obstrução consulte a secção 'Remover uma obstrução'.
- Os filtros estão entupidos? Para limpar os filtros, consulte a secção 'Limpar os filtros laváveis'.

*Apenas em alguns modelos

** Apenas alguns modelos, as escovas podem variar dependendo do modelo

INFORMAÇÕES IMPORTANTES

Assistência HOOVER

Se necessitar de assistência a qualquer altura, queira contactar o seu serviço de assistência HOOVER local.

Qualidade

As fábricas da HOOVER foram independentemente avaliadas em termos de qualidade. Os nossos produtos são fabricados de acordo com um sistema de qualidade que satisfaz os requisitos da norma ISO 9001.

Garantia

As condições de garantia para este aparelho são as definidas pelo nosso representante no país onde foi vendido. Pode obter detalhes sobre estas condições junto do agente a quem adquiriu o aparelho. A factura de venda ou o recibo deverão ser entregues quando apresentar uma reclamação ao abrigo dos termos da garantia. Sujeito a alteração sem aviso prévio.

INSTRUCCIONES PARA UN USO SEGURO

Este aparato sólo debe utilizarse para la limpieza doméstica habitual, como se describe en este manual de usuario. Asegúrese de haber comprendido todo el contenido de este manual antes de poner en funcionamiento el aparato.

No deje enchufado el aparato. Apague y desenchufe siempre el aparato antes de limpiarlo o de realizar cualquier labor de mantenimiento.

Este aparato puede ser usado por niños de 8 años en adelante y personas con capacidades físicas, sensoriales o mentales reducidas o falta de experiencia y conocimiento bajo supervisión y con una explicación de las instrucciones con respecto al uso del aparato de manera segura y que comprendan los riesgos implicados. Los niños no deben jugar con el aparato. Los niños no deben limpiar ni dar mantenimiento sin supervisión.

Si el cable de alimentación está dañado, deje de utilizar el aparato inmediatamente. Para evitar peligros de seguridad, profesionales del servicio técnico de Hoover deben reemplazar el cable de alimentación.

Mantener lejos de los cepillos rotatorios pies, manos, ropa suelta y cabellos.

Utilizar únicamente accesorios, consumibles o recambios recomendados o suministrados por HOOVER.

Electricidad estática: Algunas alfombras pueden provocar una pequeña acumulación de electricidad estática. Las descargas estáticas no son peligrosas para la salud.

No utilice el aparato al aire libre, en superficies húmedas o para recoger líquidos.

No aspire objetos duros o afilados, cerillas, ceniza candente, colillas de cigarrillo u objetos similares.

No rocíe ni aspire líquidos inflamables, aerosoles para limpiar o sus vapores.

No pase por encima del cable de alimentación cuando utilice el aparato ni lo desenchufe tirando del cable.

No siga utilizando su aparato si parece tener algún defecto.

Servicio Técnico HOOVER: Para garantizar el funcionamiento seguro y eficaz del aparato, recomendamos que las tareas de mantenimiento y reparación sean realizadas exclusivamente por profesionales autorizados del servicio técnico de Hoover.

No pise el cable ni lo enrolle en los brazos ni en las piernas al utilizar el aparato.

No utilice el aparato en personas ni animales.

No sitúe el aparato por encima de usted cuando esté limpiando las escaleras.

El Medio Ambiente:

El símbolo que puede verse en el producto indica que éste no puede tratarse como residuo doméstico. En su lugar, se debe entregar en un punto de recogida de electrodomésticos para el reciclaje de equipos eléctricos y electrónicos. La eliminación debe llevarse a cabo según los reglamentos medioambientales locales sobre eliminación de residuos. Para información más detallada sobre el tratamiento, la recuperación y el reciclaje de este aparato, póngase en contacto con su Ayuntamiento, su servicio de recogida de residuos domésticos o con el establecimiento donde haya comprado el producto.



CE Esta aparato cumple con las Directivas europeas 2006/95/EC, 2004/108/EC y 2011/65/EU.

HOOVER Limited, Pentrebach, Merthyr Tydfil, Mid Glamorgan, CF48 4TU, UK

INFORMACIÓN SOBRE EL ASPIRADOR

- A. Botón de encendido / apagado
- B. Tubo flexible
- C. Pulsador de desbloqueo del contenedor
- D. Boca de entrada del contenedor
- E. Asa del contenedor
- F. Cuello del aparato
- G. Recogecable
- H. Herramienta 3 en 1:
 - Ha. Accesorio rincones
 - Hb. Cepillo para limpieza de muebles
 - Hc. Cepillo para polvo
- I. Asa de transporte
- J. Gancho del cable superior
- K. Empuñadura del tubo flexible
- L. Gancho del cable inferior
- M. Ubicación de la empuñadura del tubo flexible
- N. Tubo para inspección de bloqueos
- O. Contenedor de polvo
- P. Asa de la unidad de Airvolution
- Q. Paquete de filtros
- R. Botón para desbloqueo del filtro
- S. Sistema Airvolution
- T. Botón para vaciado del contenedor
- U. Puerta del contenedor de polvo
- V. Tobera para alfombras y suelos **(GP)****
 - V1. Tobera para suelos duros **(HF)****
 - V1a. Protector para muebles
 - V2b. Pedal de bloqueo
 - V2. Tobera para suelos duros **(HF)****
 - V3. Tobera para alfombras **(CA)****
- W. Tobera deslizante para alfombras y suelos*
- X. Selector de tipo de suelos*
- Y. Tobera Parquet*
- Z. Tobera Mini Turbo*
- AA. Accesorio multifunción*
- ABa. Tubo de Extensión Rígido
- ABb. Herramienta larga para rincones

PREPARACIÓN DEL ASPIRADOR

1. Sacar los accesorios del paquete principal. Usted encontrará lo siguiente:
 - Estructura del aspirador
 - Empuñadura del aspirador
 - Herramienta 3 en 1
 - Tubo extensible
 - Herramienta larga para rincones
 - Tobera para alfombras y suelos
 - Tobera para suelos duros**
 - Tobera Parquet*
 - Tobera para alfombras**
 - Tobera Mini-turbo*
 - Accesorio multifunción*
2. Montar la empuñadura del aspirador (**Fig. 2a**) y fijarla en su posición con el tornillo suministrado. (**Fig. 2b**)
3. Asegurar la herramienta 3 en 1 en la parte trasera de la empuñadura del aspirador. (**Fig. 2c**)
4. Asegurar la tobera en el aparato. (**Fig. 2d**)

Para modelos equipados con tobera mini-turbo:*

1. La tobera Mini-turbo puede ser conectada directamente a la empuñadura del tubo flexible. (**Fig. 3a**)
2. Si encuentra alguna obstrucción, abra la cubierta de inspección. (**Fig. 3b**)
3. Ideal para la limpieza de cortinajes blandos y para eliminar pelos de mascotas.

Para modelos equipados con accesorio multi-función:

El accesorio multi-función puede ser insertado directamente en el tubo flexible.

Almacenamiento del cable:

Tras limpiar, almacenar el cable

Enrollar el cable alrededor de los dos ganchos del cable. (**Fig. 4**)

NOTA: Durante la limpieza, es posible sujetar firmemente el cable en el recogedor ubicado en la parte trasera de la empuñadura para evitar todo tipo de obstáculos.

USO DEL ASPIRADOR

Interruptor de alimentación:

Para encender/apagar el aspirador, pulsar el botón de alimentación ubicado en el centro del aparato. (**fig. 5**)

Tobera para alfombras y suelos**: [2e]

- **Limpieza de suelos duros:** Presione el pedal de la tobera, póngalo en modo Suelo Duro y ajuste el control deslizante de la tobera colocándolo en TODOS LOS SUELOS. En esta posición los cepillos, las ruedas y la rasqueta se bajan para proteger los suelos duros. [2ea]
- **Limpieza de alfombras y tapetes estándar:** Presione el pedal de la tobera, póngalo en

*Sólo para algunos modelos

** Sólo para algunos modelos, las toberas pueden variar según modelo.

modo Alfombra y regule el control deslizante de la tobera colocándolo en modo TODOS LOS SUELOS. En esta posición los cepillos y la rasqueta se levantan, mientras que las ruedas se bajan, para permitir una óptima facilidad de movimiento en dichas superficies. [2eb]

- **Limpieza profunda de alfombras:** Presione el pedal de la tobera, colóquelo en modo Alfombra y regule colocando el control deslizante de la tobera en LIMPIEZA PROFUNDA DE ALFOMBRAS. En esta posición los cepillos, las ruedas y la rasqueta se levantan, para una limpieza profunda de la alfombra. [2ec]

ADVERTENCIA: Para evitar rayar los suelos de madera, se recomienda que el pedal no se encuentre en modo suelo duro mientras el control deslizante esté en modo limpieza profunda de las alfombras.

Uso del tubo flexible:

Sacar el tubo flexible ubicado en la empuñadura del aspirador. (**fig. 6**)

Ahora está listo para utilizarlo solo o combinado con los accesorios, según lo desee:

- Herramienta 3 en 1 (se almacena en el producto)
- Tubo extensible*
- Tobera Mini-turbo*
- Herramienta larga para rincones
- Accesorio multifunción*

El tubo flexible le brinda la mayor versatilidad de uso. (**fig. 7**)

IMPORTANTE - Al utilizar herramientas de limpieza, colocar y guardar el aspirador en posición vertical.

Uso de la herramienta 3 en 1:

La herramienta 3 en 1 (**Fig. 8**) se compone de:

- Herramienta para rincones para limpiar rincones y zonas difíciles de llegar
- Tobera para limpiar textiles y cortinajes blandos
- Accesorio de cepillo para quitar polvo (con cerdas) para limpiar superficies delicadas

La herramienta 3en1 puede ser utilizada directamente en el tubo flexible o bien combinada con el tubo extensible adicional.

Montaje del recolector (**Fig. 9**):

- El recolector de polvo se debe colocar en su lugar
- Girar el recolector y bloquearlo en el cuerpo principal

MANTENIMIENTO DEL ASPIRADOR

Vaciado del depósito de suciedad (**fig. 10**)

1. Deslizar hacia abajo el botón de desbloqueo del contenedor y sacar este último del aspirador.
2. Sujetar el depósito con la empuñadura del contenedor y tirar del botón de retención de vaciado. La puerta del depósito de suciedad se abrirá automáticamente.
3. Tras vaciarse, golpear suavemente el depósito o agitarlo para sacar el polvo en exceso.

IMPORTANTE - No llenarlo por encima de la marca de nivel máximo presente en el contenedor.

Alérgicos y asmáticos:

Al vaciar todo aspirador es difícil evitar la exposición al polvo. Para reducir este riesgo, siga las siguientes instrucciones:

1. Antes de vaciarlo, envolver el contenedor inferior en una bolsa plástica y cerrarla firmemente alrededor del contenedor de polvo.
2. Tirar del circuito liberador del contenedor para vaciar el polvo en la bolsa de plástico. Cerrar rápidamente la bolsa y eliminarla de inmediato. (Fig. 11)

Limpeza de los filtros lavables (Fig. 12)

1. Deslizar hacia abajo el botón de desbloqueo del contenedor y sacar este último del aspirador.
2. Sacar el paquete de filtros desbloqueando la aleta ubicada en la parte trasera.
3. Separar el filtro de esponja GRIS del paquete de filtros GRIS OSCURO EPA utilizando la aleta suministrada. Golpear suavemente ambos filtros contra la parte lateral del contenedor para hacer salir el polvo excedente.
4. Lavar a fondo el filtro de esponja GRIS bajo agua tibia hasta que el agua salga limpia. Eliminar el agua excedente agitando y dejar que se seque durante 24 horas. **NO USAR AGUA CALIENTE NI DETERGENTES.**
5. Lavar a fondo el filtro de esponja GRIS OSCURO EPA bajo agua tibia hasta que el agua salga limpia. Eliminar el agua excedente agitando y dejar que se seque durante 24 horas. Cuando se halle completamente seco volver a montar y colocar los filtros en el aspirador. **NO USAR AGUA CALIENTE NI DETERGENTES.**

IMPORTANTE - Para un desempeño óptimo, sacudir frecuentemente el polvo excedente presente en los filtros. Se recomienda lavar cada 3 MESES el filtro de esponja GRIS y el GRIS OSCURO EPA.

NOTA: No utilizar el aspirador con los filtros desmontados.

Limpeza del contenedor de polvo / unidad de separación

1. Colocar el contenedor sobre una superficie plana y sacar los filtros.
2. Retirar el sistema Airvolution alzando la empuñadura de la unidad correspondiente. (Fig. 13)
3. Utilizar un paño o un cepillo para quitar polvo para eliminar el polvo excedente en la superficie de la unidad de Airvolution.
4. Volver a montar la unidad Airvolution en el contenedor de polvo y volver a colocar los filtros en su lugar.
5. Montar nuevamente el contenedor recolector de polvo en el equipo.

NOTA: En caso de polvo refractario es posible lavar el sistema Airvolution, prestando cuidado en que esté completamente seco antes de volverlo a colocar en el aparato.

IMPORTANTE - Para un desempeño óptimo, se recomienda inspeccionar el sistema Airvolution tras cada vaciado.

Eliminación de obstrucciones

1. Compruebe si el depósito de suciedad está lleno. En caso afirmativo, consulte el apartado "vaciado del depósito de suciedad".
2. Si el depósito de suciedad está vacío y, aun así, hay poca potencia de aspiración:
 - A. Si se estaban utilizando las herramientas de limpieza, controlarlas. (La tobera mini-turbo* se puede controlar desbloqueando la pestaña y elevando la tapa para eliminar todo tipo de bloqueo) (Fig. 3b)

- B. Controlar el tubo flexible sacándolo del lugar en donde se encuentra la empuñadura de la manguera, alargándolo hasta el máximo.
- C. Controlar la boca de entrada del contenedor sacando este último e inspeccionado su interior.
- D. Quitar la tobera y controlar su conexión.
- E. Retirar el tubo para la inspección de bloqueo y controlarla a ambos lados. (Fig. 14)

IMPORTANTE - Antes de controlar el aspirador, apague el aparato y saque el enchufe de la toma de corriente.

ACCESORIOS Y CEPILLOS

Para obtener el mejor rendimiento y eficiencia energética^{#1} se recomienda utilizar toberas adecuadas para las principales operaciones de limpieza. Estas toberas se indican en los diagramas con las letras **GP**, **HF** o **CA**.

Una tobera de tipo **GP** se puede utilizar para limpiar tanto alfombras como suelos duros.

Una tobera de tipo **HF** es adecuada sólo para la limpieza de suelos duros.

Una tobera de tipo **CA** es adecuada sólo para la limpieza de alfombras.

Las demás toberas son accesorios para efectuar tareas de limpieza especializadas y se recomiendan sólo para un uso ocasional.

Es importante indicar que este aspirador se suministra con una etiqueta energética de conformidad con el reglamento europeo (UE) 665/2013.

Si en la etiqueta aparece un círculo rojo de prohibición en el lado izquierdo, cubriendo el símbolo de la alfombra, esto indica que el aspirador no es adecuado para utilizarse en alfombras.

Si en la etiqueta aparece un círculo rojo de prohibición en el lado derecho, cubriendo el símbolo de suelo duro, esto indica que el aspirador no es adecuado para utilizarse en suelos duros.

#1 NOTA: La capacidad de recogida de polvo de las alfombras, la capacidad de recogida de polvo de los suelos duros y la eficiencia energética son de conformidad con los reglamentos de la Comisión (UE) 665/2013 y (UE) 666/2013.

LISTA DE COMPROBACIÓN PARA EL USUARIO

Si surgiera algún problema con el producto, lleve a cabo las sencillas comprobaciones que se enumeran a continuación antes de llamar al servicio técnico de Hoover.

- ¿Hay suministro de corriente para el aspirador? Comprobar con otro aparato eléctrico.
- ¿El contenedor está lleno u obstruido con polvo fino? Para vaciar el contenedor, ver el apartado "Vaciado del depósito de suciedad".
- ¿Está obstruida la manguera? Para desbloquear ver el apartado "Eliminación de obstrucciones".
- ¿El aspirador está bloqueado? Para desbloquear ver el apartado "Eliminación de obstrucciones".
- ¿Están obstruidos los filtros? Para limpiar los filtros, ver 'limpieza de los filtros lavables'.

*Sólo para algunos modelos

** Sólo para algunos modelos, las toberas pueden variar según modelo.

INFORMACIÓN IMPORTANTE

Servicio técnico HOOVER

Si en cualquier momento necesitara atención técnica, diríjase al Servicio Técnico de HOOVER.

Calidad

Las fábricas de HOOVER han sido sometidas a inspecciones de calidad independientes. Nuestros productos se fabrican de conformidad con un sistema de calidad que cumple los requisitos de la norma ISO 9001.

Su garantía

Las condiciones de garantía para este aparato vienen definidas por nuestro representante en el país de venta. Puede obtener los detalles acerca de estas condiciones en el establecimiento donde haya comprado este aparato. Debe mostrarse la factura de compra o el recibo al hacer alguna reclamación en virtud de las condiciones de garantía. Sujeto a cambios sin previo aviso.

INSTRUKCJE BEZPIECZNEGO UŻYTKOWANIA

Urządzenie to jest przeznaczone wyłącznie do użytku domowego w sposób opisany w niniejszej instrukcji użytkownika. Prosimy o dokładne zapoznanie się z instrukcją przed rozpoczęciem używania odkurzacza.

Nie pozostawiać urządzenia podłączonego do gniazdka zasilającego. Należy zawsze wyłączać urządzenie i wyjmować wtyczkę przewodu zasilającego z gniazdka po zakończeniu użytkowania, a także przed przystąpieniem do czyszczenia lub wykonywania jakichkolwiek czynności konserwacyjnych.

Urządzenie mogą obsługiwać dzieci w wieku co najmniej 8 lat, osoby o ograniczonych zdolnościach fizycznych, sensorycznych lub mentalnych, a także osoby nieposiadające odpowiedniego doświadczenia oraz wiedzy, jedynie pod warunkiem że odbywać się będzie to pod nadzorem lub po przeszkoleniu na temat bezpiecznego użycia urządzenia oraz związanych z nim zagrożeń. Dzieci nie mogą bawić się urządzeniem. Urządzenia nie powinny czyścić ani konserwować dzieci bez nadzoru.

Jeśli przewód zasilający uległ uszkodzeniu, należy natychmiast zaprzestać korzystania z urządzenia. Ze względów bezpieczeństwa przewód zasilający powinien być wymieniany wyłącznie przez serwisanta autoryzowanego punktu serwisowego HOOVER.

Nie zbliżać rąk, stóp, luźnej odzieży ani włosów do obracających się szczotek.

Należy korzystać wyłącznie z końcówek, materiałów eksploatacyjnych oraz części zamiennych zalecanych lub dostarczonych przez firmę HOOVER.

Ładunki elektrostatyczne: Odkurzanie niektórych dywanów może powodować niewielkie naelektryzowanie się urządzenia. Tego rodzaju ładunki elektrostatyczne nie stanowią zagrożenia dla zdrowia.

Nie używać urządzenia na zewnątrz domu, do odkurzania

mokrych powierzchni ani do zbierania wody.

Nie wolno wciągać twardych lub ostrych przedmiotów, zapalek, gorącego popiołu, niedopałków papierosów ani innych podobnych przedmiotów.

Nie spryskiwać łatwopalnymi cieczami, środkami czyszczącymi w aerozolu ani parą.

Nie stąpać po przewodzie zasilającym podczas korzystania z urządzenia i nie wyjmować wtyczki, ciągnąc za przewód zasilający.

Nie kontynuować eksploatacji uszkodzonego urządzenia.

Serwis firmy HOOVER: Aby zapewnić bezpieczne i sprawne działanie tego urządzenia, zalecamy zlecenie prac serwisowych lub napraw wyłącznie serwisantom autoryzowanego punktu serwisowego firmy HOOVER.

Nie stawać na przewodzie zasilającym i nie owijać go sobie wokół rąk lub nóg podczas korzystania z urządzenia.

Nie używać urządzenia do odkurzania ludzi lub zwierząt.

Nie ustawiać urządzenia powyżej swojego poziomu podczas odkurzania schodów.

Ochrona środowiska

Symbol umieszczony na urządzeniu oznacza, że nie jest ono klasyfikowane jako odpad z gospodarstwa domowego. Urządzenie należy zdać w odpowiednim punkcie utylizacji w celu recyklingu komponentów elektrycznych i elektronicznych. Urządzenie należy złomować zgodnie z lokalnymi przepisami w sprawie utylizacji odpadów. Dodatkowe informacje na temat sposobu utylizacji, złomowania i recyklingu urządzenia można uzyskać w lokalnym urzędzie miejskim, w komunalnym zakładzie utylizacji odpadów lub w sklepie, w którym produkt został zakupiony.



CE Urządzenie spełnia wymogi europejskich norm 2006/95/WE, 2004/108/WE oraz 2011/65/WE.

HOOVER Limited, Pentrebach, Merthyr Tydfil, Mid Glamorgan, CF48 4TU, UK

ELEMENTY ODKURZACZA

- A. Przycisk Wł./Wył.
- B. Wąż elastyczny
- C. Przycisk zwalniania pojemnika
- D. Wlot pojemnika
- E. Uchwyt pojemnika
- F. Kolumna odkurzacza
- G. Uchwyt na przewód
- H. Szczotka 3 w 1
 - Ha. Ssawka szczelinowa
 - Hb. Szczotka do mebli
 - Hc. Szczotka do kurzu
- I. Uchwyt do przenoszenia
- J. Górny hak na przewód
- K. Końcówka węża elastycznego
- L. Dolny hak na przewód
- M. Gniazdo na końcówkę węża elastycznego
- N. Wąż do wykrywania niedrożności
- O. Pojemnik na kurz
- P. Uchwyt na moduł Airvolution
- Q. Zespół filtrujący
- R. Zatrząsk zwalnający filtr
- S. System Airvolution
- T. Zatrząsk do opróżniania pojemnika
- U. Pokrywa pojemnika na kurz
- V. Szczotka dywanowo-podłogowa **(GP)****
 - V1. Ssawka do twardych podłóg **(HF)****
 - V1a. Zabezpieczenie dla mebli
 - V2b. Pedał blokujący
 - V2. Ssawka do twardych podłóg **(HF)****
 - V3. Ssawka do dywanów **(CA)****
- W. Szczotka do dywanów i podłóg z suwakiem do ustawiania pozycji ssawki*
- X. Przełącznik typu podłogi*
- Y. Szczotka do parkietów*
- Z. Ssawka Miniturbo*
- AA. Szczotka wielofunkcyjna*
- ABa. Rura przedłużająca
- ABb. Długa ssawka szczelinowa

PRZYGOTOWYWANIE ODKURZACZA

- Wyjmij elementy z głównego opakowania. Powinny się tam znajdować następujące części
 - Główna jednostka odkurzacza
 - Uchwyt odkurzacza
 - Szczotka 3 w 1
 - Rura przedłużająca
 - Długa ssawka szczelinowa
 - Szczotka dywanowo-podłogowa
 - Ssawka do twardych podłóg**
 - Szczotka do parkietów*
 - Ssawka do dywanów**
 - Turboszczotka mini*
 - Szczotka wielofunkcyjna*
- Przymocuj uchwyt odkurzacza (**rys. 2a**) i przykręć za pomocą dostarczonej śruby. (**Rys. 2b**)
- Przymocuj szczotkę 3 w 1 do tylnej części uchwyty odkurzacza. (**Rys. 2c**)
- Zamocuj szczotkę w urządzeniu. (**Rys. 2d**)

Modele wyposażone w turboszczotkę mini*:

- Turboszczotkę mini można podłączyć bezpośrednio do końcówki węża elastycznego. (**Rys. 3a**)
- W razie stwierdzenia niedrożności otwórz pokrywę inspekcijną. (**Rys. 3b**)
- Idealnie nadaje się do czyszczenia miękkich powierzchni i usuwania sierści zwierząt.

Modele wyposażone w szczotkę wielofunkcyjną:

Szczotkę wielofunkcyjną można podłączyć bezpośrednio do końcówki węża elastycznego.

Przechowywanie przewodu:

Zwijanie przewodu po zakończeniu sprzątania:
Owiń przewód wokół obu haków. (**Rys. 4**)

UWAGA: Podczas sprzątania przewód można zahaczyć w uchwycie na przewód, znajdującym się na tylnej części uchwyty odkurzacza, aby nie przeszkadzał przy sprzątaniu.

KORZYSTANIE Z ODKURZACZA

Przycisk zasilania:

Aby włączyć/wyłączyć odkurzacza, naciśnij przycisk zasilania umieszczony pośrodku odkurzacza. (**Rys. 5**)

Szczotka dywanowo-podłogowa**:

- Czyszczenie twardych podłóg:** Naciśnij stopą przełącznik znajdujący się na ssawce i ustaw go w pozycji TWARDA PODŁOGA, a następnie ustaw suwak na ssawce w pozycji WSZYSTKIE RODZAJE PODŁÓG. W tej pozycji szczotki, kółka i pióra wycieraczki są obniżone, aby ochronić twardą podłogę. [**2ea**]

*Tylko w niektórych modelach

** Jedynie w niektórych modelach. Końcówki mogą się różnić w zależności od modelu

- Standardowe czyszczenie dywanów i chodników:** Naciśnij stopą przełącznik znajdujący się na ssawce i ustaw go w pozycji DYWANY, a następnie ustaw suwak na ssawce w pozycji WSZYSTKIE RODZAJE PODŁÓG. W tej pozycji szczotki i pióra wycieraczki są podniesione, a kółka obniżone, aby ułatwić przesuwanie szczotki po powierzchni dywanu. [**2eb**]
- Głębokie czyszczenie dywanów:** Naciśnij stopą przełącznik znajdujący się na ssawce i ustaw go w pozycji DYWANY, a następnie ustaw suwak na ssawce w pozycji GŁĘBOKIE CZYSZCZENIE DYWANÓW. W tej pozycji szczotki, kółka i pióra wycieraczki są podniesione, aby umożliwić dogłębne wyczyszczenie dywanu. [**2ec**]

Ostrzeżenie: Aby uniknąć ryzyka zadrapania drewnianej podłogi, zaleca się, aby nie pozostawiać przełącznika w pozycji TWARDA PODŁOGA, a suwaka w pozycji GŁĘBOKIE CZYSZCZENIE DYWANÓW.

Korzystanie z węża elastycznego:

Wyjmij wąż elastyczny z jego gniazda w odkurzaczu. (**Rys. 6**)

Wąż jest od razu gotowy do użytku samodzielnego lub w połączeniu z akcesoriami.

- Szczotka 3 w 1 (na odkurzaczu)
- Rura przedłużająca*
- Turboszczotka mini*
- Długa ssawka szczelinowa
- Szczotka wielofunkcyjna*

Wąż elastyczny zapewnia maksymalną elastyczność obsługi. (**Rys. 7**)

WAŻNE - Podczas używania narzędzi czyszczących odkurzacza musi stać w pozycji pionowej i musi być trzymany.

Korzystanie ze szczotki 3 w 1:

Elementy **szczotki 3 w 1** (**Rys. 8**):

- Ssawka szczelinowa do odkurzania narożników i trudno dostępnych miejsc
- Szczotka do mebli do odkurzania zasłon i miękkich powierzchni
- Szczotka do kurzu (z włosiem) do czyszczenia delikatnych powierzchni

Szczotkę 3 w 1 można zamocować bezpośrednio na wężu elastycznym lub na wężu z dodatkową rurą przedłużającą.

Montaż pojemnika na kurz (Fig. 9):

- Umieść pojemnik na kurz w urządzeniu
- Obróć pojemnik na kurz i zablokuj w korpusie głównym

KONSERWACJA URZĄDZENIA

Opróżnianie pojemnika na kurz (Rys. 10)

- Przesuń przycisk zwalniania pojemnika w dół i wyjmij pojemnik z odkurzacza.
- Chwyć pojemnik za uchwyt i pociągnij zatrzask do opróżniania pojemnika. Pokrywa pojemnika automatycznie się otworzy.
- Po opróżnieniu delikatnie opukaj lub wytrząśnij pojemnik, aby usunąć nadmiar pozostałego kurzu.

WAŻNE - Nie należy dopuszczać do napełnienia pojemnika powyżej oznaczenia poziomu maksymalnego.

Alergicy oraz osoby chorujące na astmę:

Podczas opróżniania każdego odkurzacza trudno jest uniknąć kontaktu z kurzem. Aby zminimalizować to ryzyko, należy przestrzegać poniższych instrukcji:

1. Przed opróżnieniem włóż dolny pojemnik do plastikowego worka i ciasno owiń worek.
2. Pociągnij zatrask do opróżniania pojemnika w celu wysypania jego zawartości do worka. Szybko zawiąż worek i niezwłocznie go wyrzuć. **(Rys. 11)**

Czyszczenie filtrów zmywalnych (Rys. 12)

1. Przesuń przycisk zwalniania pojemnika w dół i wyjmij pojemnik z odkurzacza.
2. Wyjmij zespół filtrujący poprzez zwolnienie klapy z tyłu.
3. Oddziel SZARY filtr piankowy od CIEMNOSZAREGO filtra EPA przy użyciu uchwyty. Delikatnie opukaj obydwie filtry o bok pojemnika, aby usunąć nadmiar kurzu.
4. Dokładnie umyj SZARY filtr piankowy pod strumieniem letniej wody, aż wypływająca woda będzie czysta. Usuń nadmiar wody wytrząsając ją z filtra i pozostaw filtr na 24 godziny do wyschnięcia. **NIE STOSUJ GORĄCEJ WODY ANI DETERGENTÓW.**
5. Dokładnie umyj CIEMNOSZARY filtr EPA od wewnątrz pod strumieniem letniej wody, aż wypływająca woda będzie czysta. Usuń nadmiar wody wytrząsając ją z filtra i pozostaw filtr na 24 godziny do wyschnięcia. Po wysuszeniu ponownie złóż filtry i zamontuj je w odkurzaczu. **NIE STOSOWAĆ GORĄCEJ WODY ANI DETERGENTÓW.**

WAŻNE - Aby zachować optymalną wydajność, należy regularnie wytrząsać z filtrów nadmiar kurzu. Zalecamy mycie SZAREGO filtra piankowego i CIEMNOSZAREGO filtra EPA co 3 MIESIĄCE.

UWAGA: Nie należy używać odkurzacza bez zamontowanych filtrów.

Czyszczenie pojemnika na kurz/separatora

1. Umieść pojemnik na płaskiej powierzchni i wyjmij filtry.
2. Wyjmij moduł Airvolution wyciągając go w górę za uchwyt. **(Rys. 13)**
3. Przy użyciu szmatki lub szczotki usuń nadmiar kurzu z powierzchni modułu Airvolution.
4. Zamocuj moduł Airvolution z powrotem w pojemniku, a następnie zamontuj filtry.
5. Zamocuj pojemnik z powrotem w odkurzaczu.

UWAGA: W przypadku zabrudzeń trudnych do usunięcia moduł Airvolution można umyć, ale należy dopilnować, aby całkowicie wysechł przed jego ponownym montażem w odkurzaczu.

WAŻNE - W celu zachowania optymalnej wydajności zalecamy kontrolowanie modułu Airvolution przy każdym opróżnieniu pojemnika.

Usuwanie niedrożności

1. sprawdź, czy pojemnik na kurz jest pełny. jeśli tak, zob. rozdział „Opróżnianie pojemnika na kurz”.
2. Jeśli pojemnik na kurz jest pusty, ale siła ssania jest nadal niedostateczna:
 - A. Jeśli używane były narzędzia czyszczące, sprawdź je. (Turboszczotkę mini* można skontrolować poprzez odblokowanie zaczepu i podniesienie pokrywy w celu usunięcia niedrożności) **(Rys. 3b)**
 - B. sprawdź wąż elastyczny, wyjmując go z gniazda i rozciągając na pełną długość.
 - C. sprawdź wlot pojemnika poprzez wyjęcie pojemnika i skontrolowanie wnętrza wlotu.
 - D. Zdejmij szczotkę i sprawdź jej łącznik.

*Tylko w niektórych modelach

** Jedynie w niektórych modelach. Końcówki mogą się różnić w zależności od modelu

E. Wyjmij wąż do wykrywania niedrożności i sprawdź z obu stron. **(Rys. 14)**

WAŻNE - Przed sprawdzaniem odkurzacza wyłącz go i wyjmij wtyczkę z gniazda elektrycznego.

AKCESORIA I KOŃCÓWKI

Aby uzyskać optymalne wyniki oraz wydajność energetyczną^{#1}, zaleca się stosowanie prawidłowych końcówek podczas głównych czynności czyszczenia. Ssawki są wskazane na schematach i oznaczone literami **GP**, **HF** lub **CA**.

Ssawkę typu **GP** można odkurzać zarówno dywany, jak i twarde podłogi.

Ssawka typu **HF** jest odpowiednia tylko do odkurzania twardych podłóg.

Ssawka typu **CA** jest odpowiednia tylko do odkurzania dywanów.

Pozostałe ssawki to akcesoria do specjalistycznych zadań czyszczących. Zaleca się używać ich jedynie okazjonalnie.

Należy podkreślić, że niniejszy odkurzacz jest dostarczany wraz z etykietą energetyczną zgodnie z wymogami Rozporządzenia (UE) 665/2013.

Jeśli na etykiecie znajduje się czerwony znak zakazu umieszczony na symbolu dywanu, oznacza to, że ten odkurzacz nie nadaje się do odkurzania dywanów.

Jeśli na etykiecie znajduje się czerwony znak zakazu umieszczony na symbolu twardej podłogi, oznacza to, że ten odkurzacz nie nadaje się do odkurzania twardych podłóg

#1 UWAGA: Wskaźnik zbierania kurzu na dywanie, wskaźnik zbierania kurzu na dywanie oraz klasa efektywności energetycznej zgodnie z Regulacjami Komisji (UE) 665/2013 i 666/2013.

LISTA KONTROLNA UŻYTKOWNIKA

W razie wystąpienia problemu z urządzeniem należy skorzystać z poniższej prostej listy kontrolnej użytkownika przed skontaktowaniem się z lokalnym serwisem firmy HOOVER.

- Czy gniazdko, do którego podłączono odkurzacz, jest pod napięciem? Sprawdź, czy inne urządzenie elektryczne działa.
- Czy pojemnik na kurz jest pełen lub zatkany drobnym kurzem? Aby opróżnić pojemnik na kurz, zob. rozdział „Opróżnianie pojemnika na kurz”.
- Czy wąż jest niedrożny? Aby usunąć niedrożność, zob. rozdział „Usuwanie niedrożności”.
- Czy w odkurzaczu występuje niedrożność? Aby usunąć niedrożność, zob. rozdział „Usuwanie niedrożności”.
- Czy filtry są niedrożne? Aby wyczyścić filtry, zob. rozdział „Czyszczenie filtrów zmywalnych”.

WAŻNE INFORMACJE

Serwis firmy HOOVER

Jeśli kiedykolwiek wymagana będzie usługa serwisowa, należy skontaktować się z lokalnym centrum serwisowym HOOVER.

Jakość

Fabryki firmy HOOVER zostały poddane niezależnej kontroli pod kątem jakości. Nasze produkty zostały wytworzone z wykorzystaniem systemu kontroli jakości spełniającego wymogi normy ISO 9001.

Gwarancja

Warunki gwarancji na niniejsze urządzenie są określone przez naszego przedstawiciela w kraju, w którym urządzenie jest sprzedawane. Szczegółowe informacje na temat warunków gwarancji można uzyskać w punkcie, w którym urządzenie zostało nabyte. Przy zgłaszaniu wszelkich roszczeń w ramach gwarancji należy przedstawić dowód sprzedaży lub pokwitowanie. Zastrzegamy sobie możliwość wprowadzania zmian bez wcześniejszego powiadomienia.

NAVODILA ZA VARNO UPORABO

Sesalnik lahko uporabljate le za čiščenje stanovanjskih prostorov, kot je opisano v tem priročniku. Prosimo, da se pred uporabo sesalnika temeljito seznanite s temi navodili.

Sesalnika ne puščajte priključenega na električno omrežje. Po vsaki uporabi ali pred kakršnimi koli vzdrževalnimi deli in čiščenjem naprave sesalnik vedno izklopite in izvlecite vtiča iz električne vtičnice.

Ta aparat lahko uporabljajo otroci, starejši od 8 let, ter osebe z zmanjšanimi telesnimi, zaznavnimi in mentalnimi sposobnostmi ali osebe s pomanjkljivimi izkušnjami in znanjem, če so pod nadzorom ali so bile ustrezno podučene o varni uporabi aparata ter se zavedajo nevarnosti, ki so povezane z njegovo uporabo. Otroci se ne smejo igrati z aparatom. Otroci ne smejo čistiti ali vzdrževati aparata brez nadzora.

Če je napajalni kabel poškodovan, nemudoma prenehajte z uporabo sesalnika. Da bi se izognili nevarnosti, mora napajalni kabel zamenjati pooblaščen Hooverjev serviser.

Imejte roke, noge, ohlapna oblačila in lasje proč od vrtljivih krtač.

Uporabljajte le priključke, potrošni material ali nadomestne dele, ki jih priporoča ali dobavi podjetje Hoover.

Statična elektrika: Določene vrste preprog lahko ustvarijo manjšo količino statične elektrike. Kakršen koli statični električni naboj ne ogroža zdravja.

Sesalnika ne smete uporabljati na prostem, na kakršni koli mokri površini ali za sesanje tekočin.

Ne smete sesati trdih ali ostrih predmetov, vžigalic, vročega pepela, cigaretnih ogorkov ali drugih podobnih snovi.

Ne smete pršiti ali sesati vnetljivih tekočin, čistil, osvežilcev zraka ali njihovih hlapov

Ne smete zapeljati prek napajalnega kabla med uporabo sesalnika ali izvleči vtikača tako, da bi vlekli za kabel.

Ne smete nadaljevati z uporabo sesalnika, če opazite nepravilnosti v delovanju.

Servis HOOVER: Za zagotovitev nenehnega varnega in učinkovitega delovanja naprave priporočamo, da servisiranje ali popravila izvaja le pooblaščen Hooverjev serviser.

Med uporabo sesalnika ne smete stati na kablu ali si ga ovijati okoli rok ali nog.

Ne smete uporabljati sesalnika za čiščenje živali ali ljudi.

Sesalnika ne smete postavljati nad seboj, ko sesate stopnice.

Okolje

Simbol na izdelku pomeni, da izdelka ne smete odstraniti kot gospodinjski odpadek. Oddati ga morate na zbirnem mestu za recikliranje električne in elektronske opreme. Odstranitev morate izvesti v skladu s krajevnimi okoljskimi predpisi glede odstranjevanja odpadkov. Za podrobnejše informacije o ravnanju z izdelkom, obnovi in recikliranju izdelka se obrnite na krajevni urad, komunalno podjetje za odvoz gospodinjskih odpadkov ali trgovino, kjer ste izdelek kupili.



CE Ta naprava je v skladu z evropskimi direktivami 2006/95/ES, 2004/108/ES in 2011/65/EU.

HOOVER Limited, Pentrebach, Merthyr Tydfil, Mid Glamorgan, CF48 4TU, UK

SPOZNAJTE SVOJ SESALNIK

- A. Gumb za vklop/izklop
- B. Raztegljiva cev
- C. Gumb za sprostitvev
- D. Dostop do posode
- E. Ročaj posode
- F. Vrat izdelka
- G. Ročaj za kabel
- H. Pripomoček 3 v 1:
 - Ha. Nastavek za čiščenje rež,
 - Hb. Nastavek za pohišstvo,
 - Hc. Krtača za prah
- I. Ročaj za nošenje
- J. Zgornji kavelj za kabel
- K. Ročaj za upogljivo cev
- L. Spodnji kavelj za kabel
- M. Mesto ročaja za upogljivo cev
- N. Cev za nadzor zamašitev
- O. Posoda za prah
- P. Ročaj enote za kroženje zraka
- Q. Element filtra
- R. Kljuka za sprostitvev filtra
- S. Sistem vrtenja zraka
- T. Kljuka za praznjenje posode
- U. Vratca posode za prah
- V. Šoba za preproge in tla **(GP)****
 - V1. Nastavek za trda tla **(HF)****
 - V1a. Zaščitno sredstvo za pohišstvo
 - V2b. Stopalka za pokončno zavoro
 - V2. Nastavek za trda tla **(HF)****
 - V3. Nastavek za preprogo **(CA)****
- W. Drsnik nastavka za preproge in tla*
- X. Gumb za izbiro vrste tal*
- Y. Nastavek za čiščenje parketa*
- Z. Mini turbo krtača*
- AA. Večnamenski pripomoček*
- ABa. Trda raztegljiva cev
- ABb. Dolg nastavek za sesanje rež

PRIPRAVA VAŠEGA SESALNIKA

- Iz glavne embalaže odstranite vse dodatne priključke. Morali bi najti naslednje:
 - Telo sesalnika
 - Ročaj sesalnika
 - Pripomoček 3 v 1
 - Cevni podaljšek
 - Dolg nastavek za sesanje rež
 - Nastavek za sesanje preprog in tal
 - Nastavek za trda tla**
 - Nastavek za parket*
 - Nastavek za preprogo**
 - Mini turbo krtača*
 - Večnamenski pripomoček*
- Sestavite ročaj sesalnika (slika 2a) in ga pritrdite s priloženim vijakom v položaj. **(Slika 2b)**
- Zavarujte pripomoček 3 v 1 na zadnji del ročaja sesalnika. **(Slika 2c)**
- Pritrdite nastavek na izdelek. **(slika 2d)**

Za modele opremljene z mini-turbo krtačo:*

- Mini turbo krtača je lahko povezana direktno z upogljivo cevjo na račaju. **(Slika 3a)**
- V primeru zamašitve prosimo, da odprete pokrov na spodnji strani. **(Slika 3b)**
- Mišljeno za čiščenje mehkih površin pohištva in za odstranjevanje dlak domačih živali.

Za modele opremljene z večnamenskim pripomočkom:

Večnamenski pripomoček lahko namestite neposredno na cev.

Prostor za kabel:

Shraniti kabel po čiščenju:

Navijte kabel okoli dveh kavljev za kabel. **(Slika 4)**

OPOMBA: Da nas med čiščenjem ne bi oviral kabel je lahko pritrdjen na držalo zadaj ročaja.

UPORABA SESALNIKA

Gumb za vklop:

Sesalnika vklopite ali izklopite s pritiskom na gumb na sredini sesalnika. **(Slika 5)**

Nastavek za preproge in tla** (sl. 2e):

- Čiščenje trdih tal:** Gumb za izbiro vrste tal na nastavku preklopite na način za trda tla (Hard Floor), drsnik pa nastavite na način za vse vrste tal (All Floors). Zdaj so krtače, kolesca in brisalec spuščeni, da zaščitijo tla. **(sl. 2ea)**
- Čiščenje standardnih preprog in tapisonov:** Gumb za izbiro vrste tal na nastavku preklopite na način za trda tla (Hard Floor), drsnik pa nastavite na način za vse vrste tal (All Floors). Zdaj so krtače in brisalec dvignjeni, kolesca pa spuščena, da je pomikanje po tovrstnih tleh čim lažje. **(sl. 2eb)**

*Le pri določenih modelih

** Samo določeni modeli, nastavki se lahko spreminjajo glede na model.

- Globoko čiščenje standardnih preprog:** Gumb za izbiro vrste tal na nastavku preklopite na način za preproge (Carpet), drsnik pa nastavite na način za globoko čiščenje (Deep Carpet Cleaning). Zdaj so krtače, kolesca in brisalec dvignjeni, da omogočajo globlje čiščenje. **(sl. 2ec)**

OPOZORILO: Da se izognete opraskanju lesenih tal, priporočamo, da gumba ne nastavite na način za trda tla, drsnik naj bo na načinu za globoko čiščenje.

Uporaba upogljive cevi:

Odstranite upogljivo cev iz ročnega dela sesalnika. **(Slika 6)**

Sesalnik je pripravljen za takojšnjo samostojno ali kombinirano uporabo z drugimi pripomočki.

- Pripomoček 3 v 1 (nameščen)
- Cevni podaljšek*
- Mini turbo krtača*
- Dolg nastavek za sesanje rež
- Večnamenski pripomoček*

Upogljiva cev vam omogoča maksimalno prilagodljivo uporabo. **(Slika 7)**

POMEMBNO - Sesalnik morate med uporabo čistilnih pripomočkov držati pokončno.

Uporaba pripomočkov 3 v 1:

Pripomoček 3 v 1 (Slika 8) je sestavljen iz:

- Nastavek za sesanje rež za čiščenje kotov in težko dostopnih predelov
- Nastavek za pohištvo za čiščenje zaves in mehkega pohištva
- Krtača za prah (s ščetinami) za čiščenje občutljivih površin

Pripomoček 3 v 1 lahko uporabljate neposredno na raztegljivi cevi ali v kombinaciji z dodatnim cevničnim podaljškom.

Sestaviti posodo za prah (Slika 8):

- Namestite posodo za prah
- Obrnite posodo za prah in vstavite v sesalnik

VZDRŽEVANJE SESALNIKA

Praznjenje posode za prah (Slika 10)

- Pomaknite gumb za sprostitev navzdol in odstranite prah iz sesalnika.
- Pridržite posodo za ročaj in povlecite kljuko za praznjenje posode. Vratca posode za prah se bodo avtomatično odprla.
- Ko so vratca odprta, posodo nežno stresite da sprostite odvečen prah.

POMEMBNO - Ne prestopite maksimalne količine označene na posodi.

Bolniki z alergijo in astmo:

Med praznjenjem katerega koli vakumskega sesalnika se je težko izogniti prahu. Prosimo, da upoštevate naslednja navodila, da bi zmanjšali tveganje:

- Pred praznjenjem ovijte spodnjo posodo v plastično vrečo in jo zaprite tesno okoli posode za prah.
- Potegnite kljuko za izpraznitev posode in spustite prah v plastično vrečo. Hitro zaprite vrečo in se je nemudoma znebite. **(Slika 11)**

Čiščenje pralnih filtrov (Slika 12)

1. Pomaknite gumb za sprostitev navzdol in odstranite prah iz sesalnika.
2. Odstranite element filtra tako, da povlečete za jeziček na zadnjem delu.
3. Ločite SIVI penasti filter od TEMNO SIVEGA EPA filtra z uporabo priloženega jezička. Nežno stresite oba filtra ob stran posode, da sprostite odvečen prah.
4. Temeljito sperite SIV penast filter s toplo vodo, dokler voda skozi filter ne teče čista. Odstranite odvečno vodo s tresenjem in pustite, da se popolnoma posuši. **NIKAKOR NE UPORABLJAJTE VROČE VODE ALI ČISTIL.**
5. Sperite notranjost TEMNO SIVEGA HEPA filtra s toplo vodo, dokler voda skozi filter ne teče čista. Odstranite odvečno vodo s tresenjem in pustite, da se popolnoma posuši. Ko se popolnoma osuši, filter ponovno namestite v sesalnik. **NE UPORABLJAJTE VROČE VODE ALI ČISTIL.**

POMEMBNO - Za najboljši učinek redno odstranjujte odvečen prah s filtrov. Priporočamo, da vsake 3 MESECE operete oba filtra, SIVEGA in TEMNO SIVEGA.

OPOMBA: Ne uporabljajte sesalnika brez nameščenih filtrov.

Čiščenje posode za prah / enote za ločevanje

1. Postavite posodo na ravno površino in odstranite filtre.
2. Z dvigom ročaja enote za vrtenje zraka odstranite (Sistem vrtenja zraka). **(Slika 13)**
3. S krpoali s krtačo za prah odstranite odvečen prah s površine enote za vrtenje zraka.
4. Pritrdite enoto za vrtenje zraka (Sistem vrtenja zraka) v posodo za prah in pritrdite filtre na svoje mesto.
5. Pritrdite posodo za odpadke nazaj na sesalnik.

OPOMBA: Sistem vrtenja zraka - sistem vrtenja zraka lahko pri trdovratni umazaniji operemo, ampak moramo paziti, da se pred pritrjevanjem na sesalnik popolnoma posuši.

POMEMBNO - Za najboljši učinek priporočamo, da sistem vrtenja zraka pregledate po vsakem praznjenju.

Odpravljanje zamašitve

1. Preverite, ali je posoda za prah polna. Če je, si oglejte "Praznjenje posode za prah".
2. Če je posoda za prah prazna, a je sesalna moč še vedno šibka:
 - A. Če so bili v uporabi čistilni pripomočki, preverite čistilni pripomočki. (Delovanje mini-turbo krtače preverimo tako, da sprostimo zaponko, odpremo pokrov in odstranimo morebitne zamašitve.) **(Slika 3b)**
 - B. Preverite upogljivo cev tako, da jo odstranite z ročaja cevi in jo raztegnete do polne dolžine.
 - C. Preverite dostop do posode tako, da odstranite posodo in preverite notranjost dovodne cevi.
 - D. Odstranite nastavek-krtačo in preverite spoj na krtači.
 - E. Odstranite cev za nadzor zamašitev in jo obojestransko pregledajte. **(Slika 14)**

POMEMBNO - Pred pregledom sesalnika izklopite sesalnik in izvlecite vtičič iz električne vtičnice.

DODATNI PRIKLJUČKI IN NASTAVKI

Da bi dobili najboljše delovanje in energetske učinkovitost^{#1}, je priporočljivo uporabljati pravilne nastavke za glavne čistilne funkcije. Nastavki so označeni v diagramih s črkami **GP**, **HF** ali **CA**.

GP tip nastavka lahko uporabljate za čiščenje preprog in trdih tal.

HF tip nastavka je primeren le za trda tla.

CA tip nastavka je primeren le za preproge.

Drugi nastavki so pripomočki namenjeni za posebno čiščenje in priporočamo le občasno uporabo.

Pomembno je vedeti, da je ta sesalnik opremljen z energijsko nalepko, kot je zahtevano po Evropski Uredbi (EU) 665/2013.

Če oznaka prikazuje rdeč prepovedni krog na levi čez simbol za preprogo, pomeni, da sesalnik ni primeren za uporabo na preprogah.

Če oznaka prikazuje rdeč prepovedni krog na levi čez simbol za trda tla, pomeni, da sesalnik ni primeren za uporabo na trdih tleh.

#1 OPOMBA: Sposobnost pobiranja prahu s preprog, sposobnost pobiranja prahu s trdih tal in energetska učinkovitost so v skladu z Uredbami Komisije (EU) 665/2013 in (EU) 666/2013.

KONTROLNI SEZNAM UPORABNIKA

V primeru morebitnih težav z izdelkom, izpolnite sledeči obrazec preden pokličete krajevni Hooverjev servis.

- Je sesalnik vključen v delujoče električno omrežje? Preverite z drugim električnim izdelkom.
- Je posoda za prah polna ali zamašena s prahom? Za izpraznitev posode za prah glejte 'Praznjenje posode za prah'.
- Je zamašena cev? Za odstranitev zamašitve glejte 'Odpravljanje zamašitve'.
- Je sesalnik zamašen? Za odstranitev zamašitve glejte 'Odpravljanje zamašitve'.
- So zamašeni filtri? Za čiščenje filtrov glejte "Čiščenje pralnih filtrov".

*Le pri določenih modelih

** Samo določeni modeli, nastavki se lahko spreminjajo glede na model.

POMEMBNE INFORMACIJE

HOOVERjev Servis

Če bi kadarkoli potrebovali servisiranje, prosimo, da se oglasite pri vašem krajevnem Hoover servisu.

Kakovost

HOOVERjeve tovarne so bile predmet neodvisnega ocenjevanja kakovosti. Naši izdelki so izdelani na osnovi sistema kakovosti, ki izpolnjuje zahteve standarda ISO 9001.

Vaša garancija

Garancijski pogoji za to napravo so taki, kot jih določa zastopnik v državi, kjer je naprava prodana. Podrobnosti glede garancijskih pogojev lahko dobite od prodajalca, pri katerem ste napravo kupili. Če želite uveljavljati kakršno koli garancijo, potrebujete potrdilo o nakupu ali račun. Garancija se lahko spreminja brez predhodnega obvestila.

NÁVOD K BEZPEČNÉMU POUŽITÍ

Tento vysavač by měl být používán pouze pro úklid domácnosti a v souladu s touto uživatelskou příručkou. Než začnete spotřebič používat, ujistěte se, že rozumíte tomuto návodu.

Nenechávejte zařízení zapnuté v zásuvce. Před čištěním nebo jakoukoli údržbou zařízení vždy vypněte a síťovou šňůru vytáhněte ze zásuvky.

Tento přístroj smí používat děti od 8 let výše a osoby se sníženými fyzickými, smyslovými nebo mentálními schopnostmi nebo s nedostatkem zkušeností a znalostí, pokud mají dozor nebo jim byly dány pokyny týkající se bezpečného používání tohoto přístroje a byly seznámeny s možnými riziky jeho používání. S přístrojem si nesmí hrát děti. Čištění a údržbu nesmí provádět děti bez dohledu.

Jestliže je poškozena síťová šňůra, okamžitě přestaňte zařízení používat. aby jste se vyhnuli ohrožení bezpečnosti, napájecí kabel musí být vyměněn autorizovaným technikem společnosti HOOVER.

Udržujte dostatečnou vzdálenost rukou, nohou, volného oděvu a vlasů z dosahu otočných kartáčů.

Používejte výhradně příslušenství, spotřební materiál a náhradní díly doporučené nebo dodávané firmou HOOVER.

Statická elektřina Při čištění některých koberců vzniká malé množství statické elektřiny. Výboje statické elektřiny neohrožují zdraví.

Nepoužívejte Vaše zařízení venku, na mokré povrchy nebo na mokrá vysávání.

Nevysávejte tvrdé nebo ostré předměty, zápalky, žhavý popel,

cigaretové nedopalky a podobné předměty.

Nestříkejte nebo nevysávejte hořlavé kapaliny, čisticí tekutiny, aerosoly nebo jejich výpary.

Během použití zařízení nepřejíždějte přes síťovou šňůru a nevytahujte síťový kabel ze zásuvky taháním za šňůru.

Nepoužívejte zařízení, pokud vám připadá vadné.

Servis HOOVER Pro zajištění vždy bezpečné a efektivní práce s přístrojem doporučujeme, aby jakékoliv servisní práce nebo opravy prováděl pouze autorizovaný servisní pracovník společnosti Hoover.

Během použití zařízení nestůjte na síťové šňůře ani si ji neovíjete kolem paží či nohou.

Nepoužívejte zařízení pro čištění zvířat a osob.

Při úklidu schodů nestavte zařízení na vyšší schod, než se nacházíte vy.

Životní prostředí

Symbol na tomto zařízení označuje, že tento výrobek nesmí být likvidován jako domovní odpad. Zařízení musí být předáno do příslušného sběrného místa pro likvidaci elektrických a elektronických zařízení. Likvidace musí proběhnout v souladu s místními ekologickými předpisy pro likvidaci odpadu. Pro další podrobné informace o zacházení, regeneraci a likvidaci tohoto zařízení prosím kontaktujte Váš místní úřad, společnost pro sběr odpadu nebo obchod, kde jste jej zakoupili.



CE Tento spotřebič je v souladu s evropskými směrnicemi 2006/95/ES, 2004/108/ES a 2011/65/EU.

HOOVER Limited, Pentrebach, Merthyr Tydfil, Mid Glamorgan, CF48 4TU, UK

SEZNAMTE SE S VAŠÍM VYSAVAČEM

- A. Tlačítko Zap/Vyp
- B. Natahovací pružná hadice:
- C. Západka pro uvolnění nádoby
- D. Vstup nádoby
- E. Držadlo nádoby
- F. Hrdlo výrobku
- G. Úchyt šňůry
- H. Nástroj 3 v 1:
 - Ha. Štěrbínový nástroj
 - Hb. Hubice na čištění nábytku
 - Hc. Prachový kartáč
- I. Přepravní držadlo
- J. Horní háček na šňůru
- K. Držadlo pružné hadice
- L. Dolní háček na šňůru
- M. Umístění držadla pružné hadice
- N. Hadice pro kontrolu ucpání
- O. Nádobka na prach
- P. Držadlo jednotky Airvolution
- Q. Filtrační sada
- R. Západka filtru
- S. Systém Airvolution
- T. Petlice pro vyprázdnění nádoby
- U. Dvířka zásobníku prachu
- V. Hubice na koberce a podlahy **(GP)****
 - V1. Hubice na tvrdé podlahy **(HF)****
 - V1a. Chráníč nábytku
 - V2b. Samostatný zajišťovací pedál
 - V2. Hubice na tvrdé podlahy **(HF)****
 - V3. Hubice na koberce **(CA)****
- W. Hubice na koberce a podlahy*
- X. Volič typu podlahy*
- Y. Hubice na údržbu parket*
- Z. Miniturbohubice*
- AA. Multifunkční nástavec*
- ABa. Prodlužující trubka
- ABb. Štěrbínová hubice

PŘÍPRAVA VYSAVAČE

1. Vybalte příslušenství z hlavního obalu. Měli byste nalézt následující:
 - Hlavní část vysavače
 - Držadlo vysavače
 - Nástroj 3 v 1
 - Prodlužovací trubka
 - Dlouhý štěrbinový nástroj
 - Hubice na koberce a podlahy
 - Hubice na tvrdé podlahy**
 - Parketová hubice*
 - Hubice na koberce**
 - Miniturbohubice*
 - Více účelové nástroje:*
2. Namontujte držadlo vysavače (Obr. 2a) a upevněte jej přiloženým šroubem. **(Obr. 2b)**
3. Zajistěte nástroj 3 v 1 k zadní části držadla vysavače. **(Obr. 2c)**
4. Připevněte hubici ke spotřebiči. **(Obr. 2d)**

Pro modely vybavené miniturbo hubicí:*

1. Miniturbohubici lze připojit přímo k držadlu pružné hadice. **(Obr. 3a)**
2. Pokud nějaké překážky jsou zjištěné, prosíme, otevřete inspekční kryt. **(Obr. 3b)**
3. Ideální pro čištění bytového textilu a odstraňování zvířecích chlupů.

Pro modely vybavené miniturbo nástrojem:

Miniturbo hubici lze připojit přímo k držadlu pružné hadice.

Uložení šňůry

Chcete-li uskladnit šňůru po ukončení vysávání: Omotejte šňůru okolo těchto dvou háčků. **(Obr. 4)**

POZNÁMKA: Během vysávání lze šňůru přichytit do držáku na zadní straně rukojeti, aby se předešlo kolizím během práce.

JAK POUŽÍVAT VYSAVAČ

Vypínač zdroje:

Vysavač zapněte/vypněte vypínačem ve středu vysavače. **(Obr. 5)**

Hubice na koberce a podlahy**:

- **Čištění tvrdých podla:** Pomocí pedálu na hubici přepněte na režim tvrdé podlahy a upravte posuvník na hubici na VŠECHNY PODLAHY. V této poloze jsou štětiny, kolečka i stírací lišta vysunuty, aby nedošlo k poškrábání tvrdé podlahy. **[2e]**
- **Čištění běžných koberců:** Pomocí pedálu na hubici přepněte na režim koberce a upravte posuvník na hubici na VŠECHNY PODLAHY. V této poloze jsou štětiny a stírací lišta zasunuty a kolečka jsou vysunuta, aby byl zajištěn bezproblémový pohyb po podlaze. **[2eb]**

* Pouze u některých modelů

** Pouze některé modely, hubice se může lišit dle modelu

- **Hlubkové čištění koberců.** Pomocí pedálu na hubici přepněte na režim koberce a upravte posuvník na hubici na HLOUBKOVÉ ČIŠTĚNÍ KOBERCŮ. V této poloze jsou štětiny, stírací lišta i kolečka zasunuta, aby bylo zajištěno hlubkové čištění vašeho koberce. **[2ec]**

VAROVÁNÍ: Abyste nepoškrábali dřevěné podlahy, nedoporučujeme kombinaci pedálu v poloze pro tvrdé podlahy a posuvník v poloze pro hlubkové čištění.

Použití pružné hadice:

Odstraňte pružnou hadici z rukojetě vysavače. **(Obr. 6)**

Nyní ji můžete okamžitě začít používat samostatně nebo dle potřeby v kombinaci s příslušenstvím:

- Nástroj 3 v 1 (umístěn ve vysavači)
- Prodlužovací trubka*
- Miniturbohubice*
- Dlouhý štěrbinový nástroj
- Více účelové nástroje:*

Pružná hadice zajistí maximální flexibilitu použití. **(Obr. 7)**

DŮLEŽITÉ UPOZORNĚNÍ - Při použití čistících nástrojů je nutné udržovat vysavač ve vzpřímené poloze a držet.

Použití nástroje 3 v 1:

Nástroj 3 v 1 (Obr. 8) je složen z:

- Štěrbinového nástroje k čištění rohů a obtížně přístupných míst
- Hubice pro čištění záclon a měkkého nábytku
- Prachového kartáče - nástavec (se štětinami) pro čištění delikátních povrchů

Nástroj 3 v 1 je možné používat přímo na pružné hadici nebo v kombinaci s přídatnou prodlužovací trubicí.

Namontování zásobníku na prach (Obr. 9):

- Umístění zásobníku na prach
- Otočení zásobníku na prach a umístění do hlavního těla

ÚDRŽBA VYSAVAČE

Vyprázdnění zásobníku na prach (Obr. 10)

1. Posuňte západku pro uvolnění nádoby směrem dolů a vyjměte zásobník na prach z vysavače.
2. Držte zásobník za držadlo a vytáhněte západku pro vyprázdnění nádoby. Dvířka zásobníku na prach se automaticky otevřou.
3. Jakmile je zásobník prázdný, jemně na něj poklepejte nebo s ním zatřeste, abyste uvolnili zbytkový prach.

DŮLEŽITÉ UPOZORNĚNÍ - Nenechte zásobník naplnit nad značku maximální hladiny umístěné na nádobě.

Alergici a astmatici

Při vyprazdňování jakéhokoli vysavače je obtížné vyhnout se vystavení prachu. K minimalizování rizika dodržujte následující pokyny:

1. Zabalte spodní zásobník do plastového sáčku a před vyprázdněním sáčků pevně uzavřete kolem zásobníku na prach.
2. Vytáhněte západku pro vyprázdnění nádoby a vyprázdněte prach do plastového sáčku. Sáček rychle uzavřete a ihned vyhodte do smetí. **(Obr. 11)**

Čištění omyvatelného filtru (Obr. 12)

1. Posuňte západku pro uvolnění nádoby směrem dolů a vyjměte zásobník na prach z vysavače.
2. Vyjměte filtrační sadu uvolněním očka na zadní straně.
3. Oddělte ŠEDÝ pěnový filtr od TMAVĚ ŠEDÉ filtrační sady EPA pomocí přiloženého očka. Jemně poklepejte oběma filtry o boky zásobníku, abyste uvolnili přebytečný prach.
4. Vymyjte ŠEDÝ pěnový filtr důkladně vlažnou vodou, dokud nebude vytékající čistá voda. Odstraňte přebytečnou vodu zatřesením zásobníkem a nechte jej na 24 hodin vysychat. **NEPOUŽÍVEJTE HORKOU VODU ANI SAPONÁTY.**
5. Vymyjte TMAVĚ ŠEDÝ filtr EPA důkladně zevnitř vlažnou vodou, dokud nebude vytékající čistá voda. Odstraňte přebytečnou vodu zatřesením zásobníkem a nechte jej na 24 hodin vysychat. Po úplném vysušení filtry znovu sestavte a instalujte do vysavače. **NEPOUŽÍVEJTE HORKOU VODU ANI SAPONÁTY.**

DŮLEŽITÉ UPOZORNĚNÍ - Abyste dosáhli optimálního výkonu, odstraňujte pravidelně přebytečný prach z filtrů. Doporučujeme proplachovat ŠEDÝ pěnový filtr a TMAVĚ ŠEDÝ EPA filtr vždy po 3 MĚSÍCÍCH.

POZNÁMKA: Nepoužívejte vysavač bez vložených filtrů.

Čištění zásobníku na prach / odstředivé jednotky

1. Umístěte zásobník na rovnou plochu a vyjměte filtry.
2. Vyjměte systém Airvolution zvednutím držadla jednotky Airvolution. **(Obr. 13)**
3. Pomocí hadříku nebo prachového kartáče odstraňte přebytečný prach z povrchu jednotky Airvolution.
4. Opět instalujte jednotku Airvolution do zásobníku na prach a vložte filtry.
5. Vložte zásobník na prach do vysavače.

POZNÁMKA: Při těžko odstranitelném znečištění lze systém Airvolution propláchnout, ale před montáží zpět do vysavače je nutné dbát na to, aby byla jednotka zcela suchá.

DŮLEŽITÉ UPOZORNĚNÍ - Pro dosažení optimální účinnosti doporučujeme zkontrolovat systém Airvolution po každém vyprázdnění.

Odstranění překážky

1. Zkontrolujte, zda zásobník na prach není plný. Pokud tomu tak je, postupujte podle odstavce „Vyprázdnění zásobníku na prach“.
2. Zásobník na prach je prázdný, avšak podtlak je stále nedostatečný.
 - A. V případě použití čisticích nástrojů zkontrolujte čisticí nástroj. (Miniturbo* hubici lze zkontrolovat odjištěním spony a zvednutím krytu za účelem odstranění jakékoli překážky) **(Obr. 3b)**
 - B. pružnou hadici zkontrolujte tak, že ji vyjmete z držadla hadice a roztáhnete ji na plnou délku.
 - C. Vstup do zásobníku zkontrolujte vyjmutím zásobníku a kontrolou vnitřku vstupu do zásobníku.

*Pouze u některých modelů

** Pouze některé modely, hubice se může lišit dle modelu

D. Vyjměte hubici a zkontrolujte její napojení.

E. Vyjměte hadici pro kontrolu ucpání a zkontrolujte ji z obou stran. **(Obr. 14)**

DŮLEŽITÉ UPOZORNĚNÍ - Před kontrolou vysavače vypněte vysavač a vytáhněte vidlici síťové šňůry ze zásuvky.

TRYSKY A PŘÍSLUŠENSTVÍ

Chcete-li získat co nejlepší výkon a energetickou účinnost^{#1} je doporučeno, aby byly použité správné trysky pro hlavní čisticí operace. Tyto trysky jsou uvedeny v diagramech písmeny **GP**, **HF** nebo **CA**.

Trysku typu **GP** lze použít jak pro čištění koberce tak na tvrdé podlahy.

Tryska typu **HF** je vhodná pouze pro použití na tvrdé podlahy.

Tryska typu **CA** je vhodná pouze pro použití na koberce.

Další trysky jsou příslušenství pro specializovaná čištění a jsou doporučeny pouze pro příležitostná použití.

Je důležité si uvědomit, že tento vysavač je dodáván s energetickým štítkem podle požadavků Evropského nařízení (EU) 665/2013.

Je-li označení na štítku zákazový červený kruh na levé straně pokrývající symbol koberce, pak to znamená, že vysavač není vhodné použít na koberce.

Je-li označení na štítku zákazový červený kruh na pravé straně pokrývající symbol tvrdé podlahy, pak to znamená, že vysavač není vhodné použít na tvrdé podlahy.

#1 POZNÁMKA: Schopnost vyzvednout prach z koberce, schopnost vyzvednout prach z tvrdé podlahy a energetická účinnost v souladu s Nařízením Komise (EU) 665/2013 a (EU) 666/2013.

SEZNAM PRO UŽIVATELE

Pokud máte jakýkoli problém s výrobkem, před tím než se obrátíte na místní servis Hoover, proveďte kontrolu podle tohoto seznamu.

- Funguje správně elektrická zásuvka, k níž je připojen vysavač? Zkontrolujte pomocí jiného elektrického přístroje.
- Je zásobník na prach plný nebo zanesený jemným prachem? Vyprázdnění zásobníku na prach viz „Vyprázdnění zásobníku na prach“.
- Není ucpaná hadice? Vyčištění blokace viz „Odstranění překážky“.
- Není ve vysavači překážka? Vyčištění blokace viz „Odstranění překážky“.
- Nejsou ucpané filtry? Vyčištění filtrů viz „Čištění omyvatelného filtru“.

DŮLEŽITÉ INFORMACE**Servis společnosti HOOVER**

V případě servisu se obraťte na místní autorizované servisní středisko společnosti HOOVER.

Kvalita

Kvalita výroby ve výrobních závodech společnosti HOOVER byla posouzena nezávislou organizací. Naše výrobky jsou vyráběny podle systému jakosti, který splňuje požadavky ISO 9001.

Záruka

Záruční podmínky pro tento spotřebič stanoví náš zástupce v zemi, v níž je spotřebič prodáván. Přesné znění podmínek vám poskytne prodejce, u něhož jste si spotřebič zakoupili. Při reklamaci podle těchto záručních podmínek je nutno předložit účtenku nebo doklad o nákupu. Právo změny bez předchozího upozornění vyhrazeno.

GÜVENLİ KULLANIM TALİMATLARI

Bu süpürge kullanım kılavuzunda belirtildiği gibi yalnızca evsel temizlik için kullanılmalıdır. Lütfen ürünü kullanmadan önce bu kılavuzun tam olarak anlaşıldığından emin olun.

Süpürgenin fişini prize takılı bırakmayın. Cihazı kullanmadan veya temizlemeden önce ya da herhangi bir bakım işleminden önce daima kapalı konuma getirin ve fişi prizden çekin.

Bu cihaz 8 yaş ve üzeri çocuklar ve yetersiz fiziksel, duyuusal veya zihinsel kabiliyete sahip kişiler ya da deneyim ve bilgi yoksunu kişiler tarafından bir yetişkinin gözetimi veya cihazın güvenli bir şekilde kullanımı ile ilgili talimatı ve bulunan tehlikelerin açıkça anlatılması ile kullanabilirler. Çocuklar cihaz ile oynamamalıdır. Temizleme ve bakım işlemi denetimsiz şekilde çocuklar tarafından yapılmamalıdır.

Güç kablosu hasar görürse cihazı kullanmayı derhal bırakın. Güvenliğin riske atılmaması için, elektrik kablosu mutlaka yetkili HOOVER servis teknisyeni tarafından değiştirilmelidir.

Ellerinizi, ayaklarınızı, bol giysileri ve saçlarınızı dönen fırçalardan uzak tutun.

Yalnızca HOOVER tarafından önerilen veya sağlanan ek birimleri, sarf malzemelerini ya da yedek parçaları kullanın.

Statik elektrik: Bazı halılar statik elektrik oluşuma neden olabilir. Statik elektrik deşarjı sağlığa zararlı değildir.

Cihazınızı dış mekanlarda veya ıslak yüzeylerde ya da ıslak toplama için kullanmayın.

Sert veya keskin nesnelere, kibritleri, sıcak külleri, sigara izmaritleri veya diğer benzeri öğeleri toplamayın.

Yanıcı sıvıları, temizleme sıvılarını, aerosollerini veya spreyleri püskürtmeyin ya da toplamayın.

Cihazı kullanırken güç kablosu üzerine basmayın veya güç kablosundan çekerek prizden çıkarmayın.

Arızalı görünüyorsa cihazınızı kullanmaya devam etmeyin.

HOOVER servisi: Cihazın her zaman güvenli ve verimli bir şekilde kullanılabilmesi için, her türlü bakım veya onarım işinin sadece yetkili HOOVER servis teknisyenleri tarafından yapılmasını öneririz.

Cihazınızı kullanırken kablonun üzerinde durmayın veya kabloyu kolunuza ya da bacaklarınıza sarmayın.

Cihazı hayvanları veya insanları temizlemek için kullanmayın.

Merdivenleri temizlerken cihazı sizden daha yükseğe yerleştirmeyin.

Çevre

Bu aygıtta sembol aygıtta ev atığı gibi işlem yapılamayacağını belirtir. Bunun yerine uygun elektrikli ve elektronik ekipman geri dönüşüm toplama noktasına teslim edilmelidir. İmha, atık imhası için düzenlenen yerel çevre yönetmeliklerine uygun olarak yapılmalıdır. Bu aygıtta ait işlem, kurtarma ve geri dönüşümle ilgili daha ayrıntılı bilgi için, lütfen yerel şehir ofisiniz, ev atığı ve çöp atma servisiniz ya da aygıtı satın aldığınız mağaza ile irtibata geçin.



Bu aygıt 2006/95/EC, 2004/108/EC ve 2011/65/EU Avrupa Direktiflerine uygundur.

HOOVER Limited, Pentrebach, Merthyr Tydfil, Mid Glamorgan, CF48 4TU, UK

SÜPÜRGENİZİN PARÇALARI

- A. Açma / Kapama Düğmesi
- B. Uzayan esnek boru
- C. Hazne çıkarma düğmesi
- D. Hazne girişi
- E. Hazne kolu
- F. Ürün boynu
- G. Kablo kavrama kolu
- H. 3'ü 1 arada parça:
 - Ha. Kenar Köşe Aparatı
 - Hb. Mobilya Başlığı
 - Hc. Toz Alma Fırçası
- I. Taşıma kolu
- J. Üst kablo kancası
- K. Esnek boru kolu
- L. Alt kablo kancası
- M. Esnek boru kolu konumu
- N. Tıkanma denetleme hortumu
- O. Toz haznesi
- P. Airvolution ünitesi kolu
- Q. Filtre paketi
- R. Filtre çıkarma mandalı
- S. Airvolution sistemi
- T. Hazne boşaltma mandalı
- U. Toz haznesi kapağı
- V. Halı ve Zemin Başlığı (GP)**
 - V1. Sert Taban Başlığı (HF)**
 - V1a. Mobilya koruyucu
 - V2b. Kilitleme pedalı
 - V2. Sert Taban Başlığı (HF)**
 - V3. Halı Başlığı (CA)**
- W. Halı ve Zemin Başlığı Kaydırıcısı*
- X. Yüzey seçme pedalı*
- Y. Parke Başlığı*
- Z. Mini Turbo Başlık*
- AA. Çok işlevli parça*
- ABa. Dayanıklı uzatma borusu
- ABb. Uzun destek parçası

SÜPÜRGENİZİN HAZIRLANMASI

- Aksesuarları ana ambalajdan çıkarın. Ambalajın içinde şunları bulacaksınız:
 - Süpürge gövdesi
 - Süpürge kolu
 - 3'ü 1 arada parça
 - Uzatma borusu
 - Uzun destek parçası
 - Halı & zemin başlığı
 - Sert Taban Başlığı**
 - Parke başlığı*
 - Halı Başlığı**
 - Mini turbo başlık*
 - Çok işlevli parça*
- Süpürge kolunu takın (**Şekil 2a**) ve verilen vidayla yerine sabitleyin. (**Şekil 2b**)
- 3'ü 1 Arada parçayı süpürge kolunun arkasına sabitleyin. (**Şekil 2c**)
- Başlığı ürüne sıkıca takın. (**Şekil 2d**)

Mini turbo başlığı olan modeller için:*

- Mini turbo başlık doğrudan esnek boru koluna bağlanabilir. (**Şekil 3a**)
- Herhangi bir tıkanma ile karşılaşırsanız lütfen denetleme kapağını açın. (**Şekil 3b**)
- Yumuşak mobilyalarını temizlemek ve hayvan tüylerini almak için idealdir.

Çok işlevli parçası olan modeller için:

Çok işlevli parça, doğrudan esnek boruya takılabilir.

Kablonun saklanması:

Temizlikten sonra kabloyu saklamak için:

Kabloyu iki kablo kancasının etrafına dolayın. (**Şekil 4**)

NOT: Temizlik sırasında, kabloyu kolun arka tarafındaki kablo kavrama koluna klipsleyerek kablonun temizliğe engel olmamasını sağlayabilirsiniz.

SÜPÜRGENİZİN KULLANIMI

Güç anahtarı:

Süpürgeyi açmak/kapatmak için süpürgenin ortasındaki güç düğmesine basın. (**Şekil 5**)

Halı & Yer başlığı**: [2e]

- Sert zemin Temizliği** Sert Zemin modunda başlığın üzerindeki pedala basın ve başlığın üzerindeki kaydırıcıyı TÜM ZEMİNLER üzerine getirin. Bu konumda, sert zeminlerin korunması için fırçalar, tekerlekler ve silecek lastiği aşağı indirilir. [**2ea**]
- Standart Halı ve Kilim Temizliği:** Başlığın üzerindeki pedala basarak Halı moduna getirin ve başlık üzerindeki kaydırıcıyı TÜM ZEMİNLER olarak ayarlayın. Bu konumda fırçalar ve

silecek lastiği yukarı kaldırılır ancak yüzeyde hareket kolaylığı için tekerlekler indirilir. [**2eb**]

- Derinlemesine Halı Temizliği:** Başlığın üzerindeki pedala basarak Halı moduna getirin ve başlık üzerindeki kaydırıcıyı DERİNLEMESİNE HALI TEMİZLİĞİ olarak ayarlayın. Bu konumda fırçalar, silecek lastiği ve tekerlekler halınızın derinlemesine temizlenmesi için yukarı kaldırılır. [**2ec**]

UYARI: Pedalın sert zemin, kaydırıcının ise derinlemesine halı temizliği olarak ayarlandığı durumlarda ahşap zeminlerin çizilmesinin önlenmesi önerilir.

Esnek boruyu kullanma:

Esnek boruyu süpürge kolundan çıkarın. (**Şekil 6**)

Süpürge, tek başına veya isterseniz aksesuarlarla birlikte hemen kullanılmaya hazırdır:

- 3'ü 1 arada parça (süpürge üzerinde saklanır)
- Uzatma borusu*
- Mini turbo başlık*
- Uzun destek parçası
- Çok işlevli parça*

Esnek boru maksimum kullanım esnekliği sağlar. (**Şekil 7**)

ÖNEMLİ - Temizlik aletleri kullanılırken, süpürge dik durumda tutulmalıdır.

3'ü 1 arada parçayı kullanma:

3'ü 1 arada parça (Şekil 8) şunlardan oluşur:

- Köşeleri ve ulaşılması zor alanları temizlemek için kullanılan yarık parça
- Perdelerin ve yumuşak mobilyaların temizliğinde kullanılan mobilya başlığı
- Nazik yüzeyleri temizlemek için toz alma fırçası parçası (kıllı)

3'ü 1 arada parça, doğrudan esnek boru üzerinde kullanılabilir veya ek uzatma borusuyla birleştirilebilir.

Toz haznesini takma (Şekil 9):

- Toz haznesini yerine yerleştirin
- Toz haznesini döndürerek ana gövdeye sabitleyin

SÜPÜRGENİZİN BAKIMI

Toz Haznesinin Boşaltılması (Şekil 10)

- Hazne çıkarma düğmesini aşağıya kaydırarak toz haznesini süpürge kolundan çıkarın.
- Hazne kolunu kullanarak hazneyi tutun ve hazne boşaltma mandalını çekin. Toz haznesi kapağı otomatik olarak açılır.
- Boşaltıldıktan sonra hazneye hafifçe vurarak veya sallayarak fazla tozu çıkarın.

ÖNEMLİ - Haznenin üzerinde gösterilen maksimum düzey işaretini aşacak şekilde doldurmayın.

Alerji ve astım hastaları:

Vakumlu süpürgeleri boşaltırken toza maruz kalmaktan kaçınmak zordur. Bu riski azaltmak için lütfen aşağıdaki talimatlara uyun:

- Alt hazneyi bir plastik torbaya sarın ve torbayı boşaltmadan önce toz haznesinin etrafına sıkıca sararak kapatın.

*Sadece bazı modeller için

** Yalnızca belirli modeller, başlıklar modele göre değişiklik gösterebilir

- Hazne boşaltma mandalını çekerek tozu plastik torbanın içine boşaltın. Torbayı hemen kapatın ve derhal atın. (**Şekil 11**)

Yıkabilir filtrelerin temizlenmesi (**Şekil 12**)

- Hazne çıkarma düğmesini aşağıya kaydırarak toz haznesini süpürgeден çıkarın.
- Arkadaki tırnağı açarak filtre paketini çıkarın.
- Verilen tırnağı kullanarak GRİ köpük filtresini KOYU GRİ EPA filtre paketinden ayırın. Fazla tozu gidermek için iki filtreyi de haznenin kenarına hafifçe vurun.
- GRİ köpük filtresini su temiz akana kadar ılık suyla iyice yıkayın. Sallayarak fazla suyunu giderin ve 24 saat boyunca kurumaya bırakın. **SICAK SU VEYA DETERJAN KULLANMAYIN.**
- Koyu GRİ EPA filtresini su temiz akana kadar ılık suyla iç tarafından iyice yıkayın. Sallayarak fazla suyunu giderin ve 24 saat boyunca kurumaya bırakın. Tamamen kuruduktan sonra filtreleri süpürgeyi yeniden takıp yerine oturtun. **SICAK SU VEYA DETERJAN KULLANMAYIN.**

ÖNEMLİ - En iyi performans için filtrelerdeki fazla tozu düzenli olarak çalkalayarak çıkarın. GRİ köpük filtresi ile KOYU GRİ EPA filtresinin 3 AYDA bir yıkanmasını öneririz.

NOT: Süpürgeyi filtreler takılmadan kullanmayın.

Toz haznesini / ayırma ünitesini temizleme

- Hazneyi düz bir yüzeye koyun ve filtreleri çıkarın.
- Airvolution ünitesi kolunu kaldırarak Airvolution sistemini çıkarın. (**Şekil 13**)
- Airvolution ünitesi yüzeyindeki fazla tozu gidermek için bir bez veya toz alma fırçası kullanın.
- Airvolution ünitesini toz haznesinin içine yeniden takın ve filtreleri yerlerine oturtun.
- Toz haznesini yeniden süpürgeye takın.

NOT: İnatçı kirlerde Airvolution sistemi yıkabilir, ancak süpürgeye yeniden takılmadan önce tamamen kurumasına dikkat edilmelidir.

ÖNEMLİ - En iyi performans için Airvolution sisteminin her boşaltmadan sonra denetlenmesini öneririz.

Tıkanıklığın giderilmesi

- toz haznesinin dolu olup olmadığını kontrol edin. Doluysa, "toz haznesini boşaltma" bölümüne bakın.
- Toz haznesi boş ise fakat emiş gücü hala düşükse:
 - Temizlik parçaları kullanılıyorsa temizlik parçasını kontrol edin. (Mini turbo* başlığı klipsin kilidini açıp kapağı kaldırarak kontrol edilebilir ve tıkanıklık giderilebilir) (**Şekil 3b**)
 - esnek boruyu boru kolu konumundan çıkarıp tam uzunluğu boyunca uzatarak kontrol edin.
 - Hazneyi çıkarıp hazne girişinin içini denetleyerek hazne girişini kontrol edin.
 - Başlığı çıkarıp başlık bağlantısını kontrol edin.
 - Tıkanıklık denetim borusunu çıkarın ve iki taraftan kontrol edin. (**Şekil 14**)

ÖNEMLİ - Süpürgeyi kontrol etmeden önce kapatıp fişini elektrik prizinden çekin.

AKSESUARLAR VE BAŞLIKLAR

En iyi performans ve enerji verimliliği için^{#1} ana temizleme işlemlerinde doğru başlıkların kullanılması önerilir. Bu başlıklar, şemalarda **GP**, **HF** veya **CA** harfleri ile gösterilmiştir.

GP tip başlıklar halı ve sert zemin temizliğinde kullanılabilir.

HF tip başlıklar yalnızca sert zemin üzerinde kullanıma uygundur.

CA tip başlıklar sadece halı üzerinde kullanım için uygundur

Diğer başlıklar uzman temizlik işlemleri içindir ve bu başlıkların yalnızca arada sırada kullanılması önerilir.

Bu vakumlu temizleyicide Avrupa Yönetmeliği (AB) 665/2013'ün gerekli koştuğu Enerji Etiketleri bulunmaktadır.

Etiketin sol tarafında halı sembolünü kapsayan kırmızı çember varsa, bu işaret vakumlu temizleyicinin halı üzerinde kullanımına uygun olmadığını gösterir.

Etiketin sağ tarafında sert zeminler sembolünü kapsayan kırmızı çember varsa, bu işaret vakumlu temizleyicinin sert zeminler üzerinde kullanımına uygun olmadığını gösterir.

#1 NOT: Halıda toz çekebilme, sert zeminde toz çekebilme ve Komisyon Düzenlemeleri (AB) 655/2013 ve (AB) 666/2013 ile uyumlu enerji verimliliği.

KULLANICI KONTROL LİSTESİ

Ürünle ilgili bir sorun yaşarsanız, yerel HOOVER servisinizi aramadan önce bu basit kullanıcı kontrol listesini inceleyin.

- Süpürgeye elektrik geliyor mu? Başka bir elektrikli ürünle kontrol edin.
- Toz haznesi dolu veya ince tozlarla tıkanmış mı? Toz haznesini boşaltmak için bkz. 'Toz haznesini boşaltma'.
- Hortum tıkalı mı? Tıkanıklığı gidermek için bkz. 'Tıkanıklığın giderilmesi'.
- Süpürgede tıkanıklık mı var? Tıkanıklığı gidermek için bkz. 'Tıkanıklığın giderilmesi'.
- Filtreler tıkalı mı? Filtreleri temizlemek için bkz. 'Yıkabilir filtrelerin temizlenmesi'.

ÖNEMLİ BİLGİLER

Hoover Servisi

Servis desteęi almak isterseniz dilediđiniz anda HOOVER servis merkezine başvurabilirsiniz.

Kalite

HOOVER fabrikaları kalitesinden ötürü bağımsız takdir almıştır. Ürünlerimiz, ISO 9001 gereksinimlerini içeren bir kalite sistemi kullanılarak üretilmektedir.

Garanti

Bu cihaz için garanti koşulları, cihazın satıldığı ülkedeki temsilcimiz tarafından tanımlanmaktadır. Bu koşullara ilişkin ayrıntılar cihazın satın alındığı bayiden edinilebilmektedir. Bu Garanti koşulları altında yapılan talepte satış fiş ve makbuzu ibraz edilmiş olmalıdır. Haber verilmeksizin deęişiklikler yapılabilmektedir.