

ISTRUZIONI DI MONTAGGIO  
(CODICE 023587 e 023675)

Azalea

*Azalea è un tavolo estensibile in alluminio.*

*Il design sobrio ed elegante, unito alla cura dei dettagli, interpreta il gusto italiano.*





*La struttura, in alluminio verniciato a polvere, non essendo soggetta a ossidazione, garantisce una lunga durata negli anni e richiede manutenzione minima.*

#### **PRECAUZIONI E AVVERTENZE**

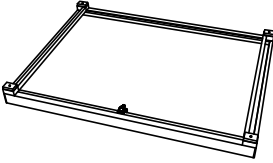
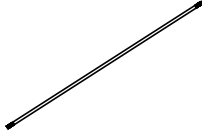
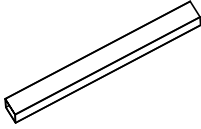

- Questo articolo è destinato ad uso domestico.
- Durante il montaggio proteggersi utilizzando guanti da lavoro e rispettare le elementari norme di sicurezza.
- Si raccomanda di effettuare il montaggio in almeno 2 persone.
- Tenete i bambini e gli animali domestici lontano durante il montaggio.
- Ulteriori consigli di sicurezza per il montaggio e l'uso sono riportati in fondo al presente manuale.
- Leggere attentamente queste istruzioni e conservarle per futuri riferimenti.

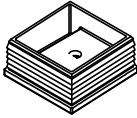
## 1. LISTA DEI COMPONENTI

<p><b>A</b></p>  <p>1PC</p>	<p><b>B</b></p>  <p>4PCS</p>	<p><b>C</b></p>  <p>4PCS</p>	
<p><b>D</b></p>  <p>4PCS</p>	<p><b>E</b></p>  <p>4PCS</p>	<p><b>F</b></p>  <p>4PCS</p>	<p><b>G</b></p>  <p>1PC</p>

## 2. ISTRUZIONI DI MONTAGGIO

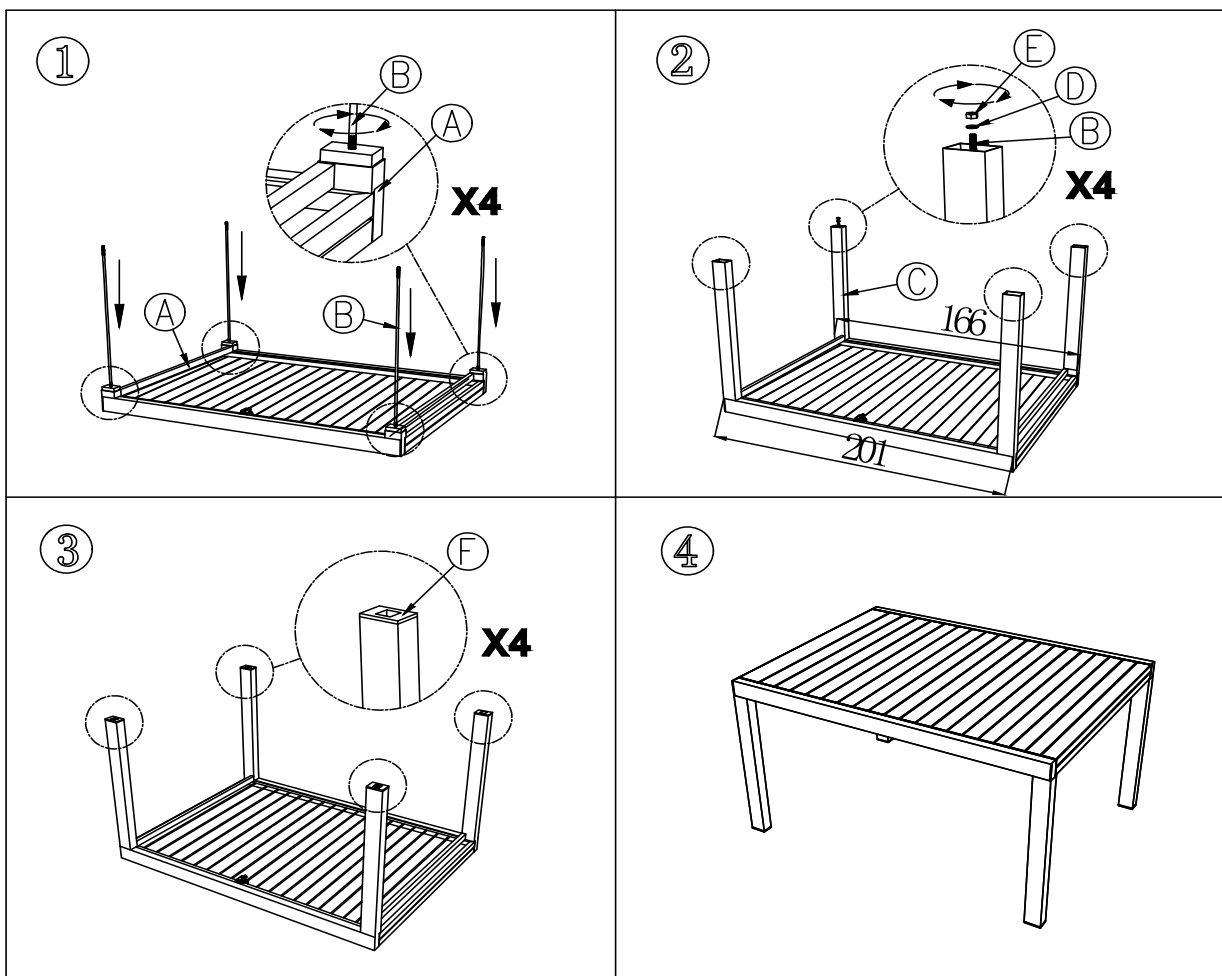

### 3. ISTRUZIONI D'USO

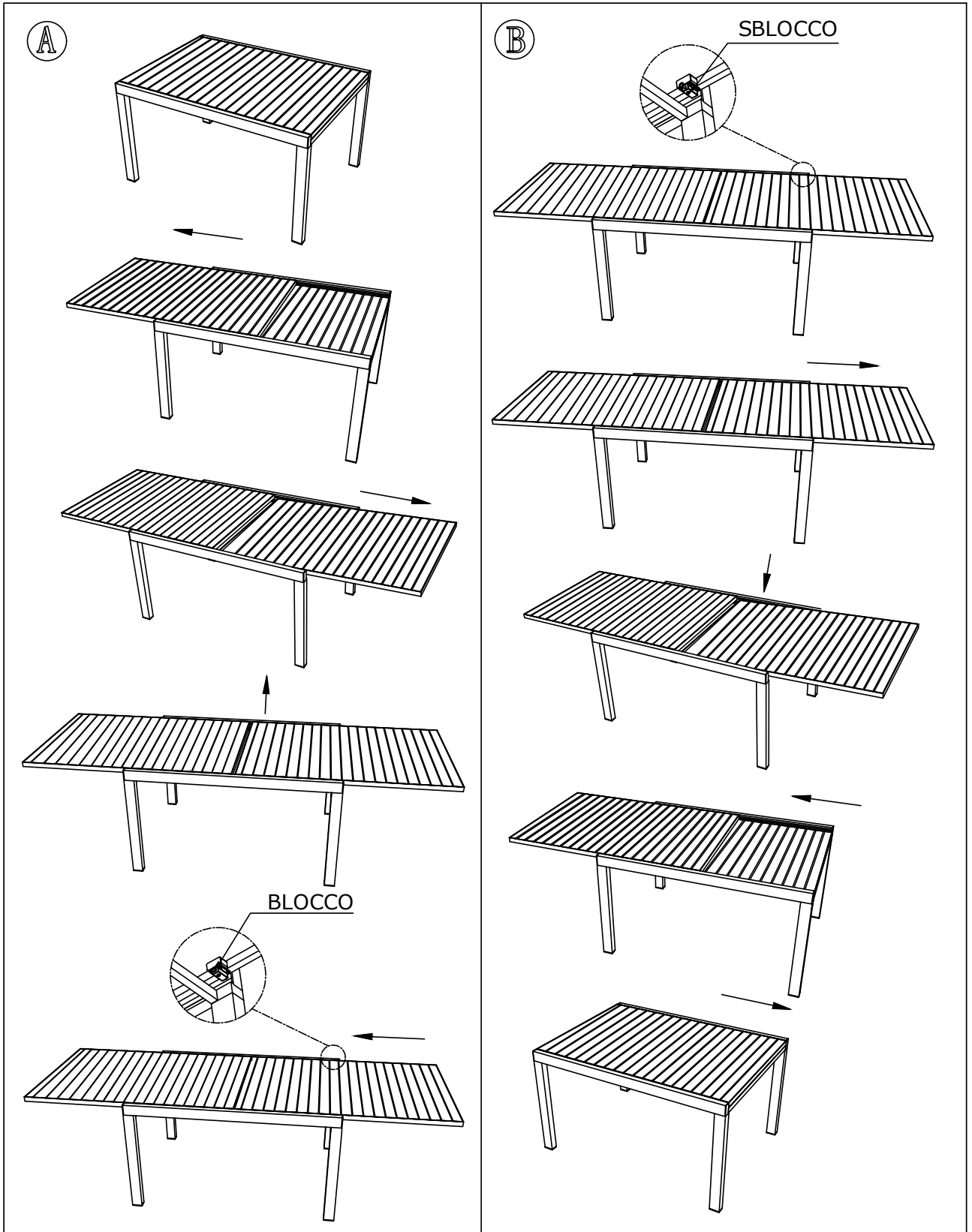

#### 4. AVVERTENZE E CONSIGLI PER UN MONTAGGIO E UN UTILIZZO SICURI.

1. È molto importante leggere e seguire attentamente queste precauzioni per la sicurezza prima dell'assemblaggio e durante l'uso di questo prodotto.
2. Durante il montaggio e l'uso di questo prodotto, le precauzioni di sicurezza basilari devono essere rispettate per ridurre i rischi di danni a cose o persone.
3. Tenere bambini e animali domestici lontani dall'area durante l'assemblaggio.
4. Si raccomanda l'utilizzo di guanti di protezione per il montaggio. Per un assemblaggio sicuro, si raccomandano almeno due persone.
5. Inserire delicatamente tutte le viti a mano, ruotarle fino a portarle in battuta ma senza stringerle. Le viti devono essere strette saldamente solo quando tutte le parti sono incastrate tra di loro. Solo stringendo saldamente le viti in un secondo momento, sarà possibile compensare a eventuali piccole deviazioni di fori o saldature.
6. Posizionare il tavolo su una superficie solida, liscia e piana. A questo punto i diversi componenti possono essere allineati tra di loro. Successivamente, stringere completamente le viti, così da ottenere un assemblaggio ottimale ed evitare oscillazioni.
7. Serrare bene ogni vite/dado e controllare periodicamente la struttura durante l'uso verificando l'assenza di dissaldature, crepe o mancanza di dadi e viti.
8. Evitare l'eccesso di esposizione alla luce solare diretta che potrebbe portare ad uno scolorimento o degradazione della vernice.
9. Per il periodo invernale si consiglia lo stoccaggio in luogo riparato ed asciutto al riparo da eccessivi sbalzi di calore.
10. Pulire le superfici utilizzando un panno morbido od un pennello per le parti più difficilmente accessibili.
11. Per una pulizia più profonda utilizzare un panno umido e del sapone neutro avendo cura successivamente di sciacquare ed asciugare con cura.
12. Non utilizzare detergenti troppo aggressivi, e non utilizzare panni o spugne abrasivi.
13. Non utilizzare il tavolo come seduta e non salire in piedi su di esso.
14. Conservare queste istruzioni per futuri riferimenti.



**Questo prodotto è destinato ad un uso domestico.**