



PRSPOT12M / 199416



PRSPOT102M / 199466



PRSPOT22MDET / 199486



PRSPOT22M / 199426



PRSPOT152M / 199076



PRSPOT32MDET / 199496



PRSPOT32M / 199436



PRSPOT202M / 199086



PRSPOT52MDET / 199256



PRSPOT52M / 199456



PRSPOT12MDET / 199476



PRSPOT32P / 199516

FR

PROJECTEUR LED

Manuel d'instructions et d'utilisation

EN

LED FLOODLIGHT

User and maintenance manual

IT

PROIETTORE LED

Manuale di istruzione e di manutenzione

**AVERTISSEMENT :**

Lire et assimiler ce manuel avant d'assembler ou d'utiliser ce produit.
Une utilisation incorrecte du produit pourrait causer de graves blessures et des dommages.
Conserver ce manuel pour pouvoir le consulter ultérieurement.

Note : Informations et photos non contractuelles susceptibles d'être modifiées sans préavis.
Le produit livré peut être différent par rapport aux photos.
Sous réserve de modifications techniques.

**WARNING:**

Carefully read this instruction manual before operating this appliance.
Incorrect operation may cause injury and/or damages.
Please keep this manual for future reference.

Note : Non-contractual information and photos, which may be changed without prior notice.
Actual product may differ from illustrative photos.
Subject to technical changes and improvements.

**ATTENZIONE:**

Leggere attentamente questo manuale di istruzioni prima di utilizzare l'attrezzo.
Il funzionamento non corretto può causare lesioni e/o danni.
Conservare il presente manuale per futuri consulti.

Nota : Informazioni e foto sono da intendersi non contrattuali in quanto possono essere soggette a modifiche senza preavviso.
Il prodotto può essere differente in relazione alle foto.
Salvo riserva di modifiche tecniche.



FR – Traduction de la notice originale**I. Nomenclature****III. Consignes de sécurité****V. Utilisation****II. Caractéristiques techniques****IV. Mise en route****VI. Entretien et Entreposage****I. NOMENCLATURE**

Voir Fig. 1

II. CARACTERISTIQUES (TABLEAU 1)

| Description | Projecteur LED | | |
|---------------------------------|---|--|---|
| Description additionnelle | Mural | Mural avec détecteur | Sur pied |
| Référence | PRSPOT12M / 199416 PRSPOT22M / 199426 PRSPOT32M / 199436 PRSPOT52M / 199456 PRSPOT102M / 199466 PRSPOT152M / 199076 PRSPOT202M / 199086 | PRSPOT12MDET / 199476 PRSPOT22MDET / 199486 PRSPOT32MDET / 199496 PRSPOT52MDET / 199256 | PRSPOT32P / 199516 |
| Modèle (Type) | 3510A 3520A 3530A 3550A 35100A 35150A 15200 | 3510A-2E 3520A-2E 3530A-2E 3550A-2E | 3530A-3G |
| Alimentation | 220-240V ~ 50Hz | | |
| Classe de protection | Classe I | | |
| Ampoule à LED (non remplaçable) | 10W 20W 30W 50W 100W 150W 200W | 10W 20W 30W 50W | 30W |
| Intensité | 850 lumens 1700 lumens 2550 lumens 4250 lumens 8500 lumens 12500 lumens 17000 lumens | 850 lumens 1700 lumens 2550 lumens 4250 lumens | 2550 lumens |
| Type lumière du jour | 6500K | 6500K | 6500K |
| Degré de Protection | IP65 | IP44 | IP65 |
| Durée de vie (env.) | 30 000h | 30 000h | 30 000h |
| Utilisation | Fixe en intérieur / extérieur | Fixe en intérieur / extérieur | Mobile en intérieur / extérieur |
| Installation | Sur un mur ou un pilier | Sur un mur ou un pilier | Sur son support |
| Restriction | Ne pas installer sur un mât (pied, poteau) | Ne pas installer sur un mât (pied, poteau) | Utiliser uniquement le support fourni. Plan incliné <15°. |
| Câble | Sans câble | Sans câble | H05RN-F 3G1.0mm ² |
| Dimensions | Voir Tableau 3 | | |
| Poids (env.) kg | 0,22 ; 0,3 ; 0,46 ; 0,68 ; 1,1 ; 2,2 ; 4,1 | 0,5 ; 0,58 ; 0,74 ; 0,96 | 1,2 |
| Hauteur d'installation | 2,3 - 3 m | 2,3 - 3 m | - |









III. AVERTISSEMENTS DE SECURITE

| | |
|---|--|
|  | AVERTISSEMENT! Lisez tous les avertissements de sécurité et toutes les instructions. <i>Le non-respect des avertissements et des instructions peut entraîner un choc électrique, un incendie et / ou des blessures graves.</i> |
|  | AVERTISSEMENT! <i>Pour réduire le risque de blessure, lisez le manuel d'instructions et comprenez la machine avant utilisation.</i> |
|  | AVERTISSEMENT! <i>Lors de l'utilisation d'outils électriques, des précautions de sécurité de base doivent toujours être suivies pour réduire les risques d'incendie, de choc électrique et de blessures.</i> |

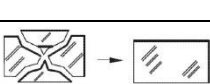
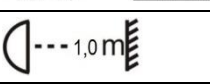
Conserver tous les avertissements et toutes les instructions pour pouvoir s'y reporter ultérieurement.

Conserver ce manuel à portée de main pour toute référence ultérieure. Laisser le manuel avec le produit (par ex. lors de son utilisation, lors de son prêt, lors de la cession ou transfert de propriété du produit).

Symboles (Explication des symboles présents sur l'outil, le cas échéant)

| | |
|---|---|
|  | Signale un risque de blessures graves et/ou dommages et/ou de détérioration du produit en cas de non-respect des consignes |
|  | L'outil est conforme aux exigences des directives européennes |
|  | Les produits électriques usagés ne doivent pas être jetés avec les déchets ménagers. Déposer l'appareil en fin de vie à la déchetterie ou au centre de recyclage le plus proche. Demander conseil aux autorités locales ou à votre déchetterie locale |
|  | Remplacer immédiatement tout écran de protection brisé ou fissuré. |
|  | La distance minimale des objets éclairés est de 1,0 m. |
|  | Ne pas diriger le faisceau lumineux directement vers les yeux. |
|  | La lampe de ce luminaire ne peut pas être utilisée avec un variateur (d'intensité lumineuse). |
|  | Pendant l'utilisation, maintenir toute personne et animal éloignés de la zone de travail et de l'appareil. |
|  | ATTENTION! présence de courant électrique. <i>Déconnectez-vous de la source d'alimentation avant le nettoyage, l'entretien ou toute intervention sur le produit.</i> |
|  | Débrancher le produit de sa source d'alimentation avant toute opération d'entretien, de nettoyage ou intervention sur le produit; ou lorsque vous n'utilisez pas le produit. Débrancher immédiatement le produit de sa source d'alimentation si le produit, le câble d'alimentation ou le prolongateur est endommagé ou coupé en cours d'utilisation. Débrancher l'appareil par la prise. Ne pas tirer sur le câble. |

3.1- Avertissements de sécurité généraux

- Comprendre le produit. Lisez et suivez les instructions de ce manuel.
- Ne démontez pas et ne modifiez pas le produit.

- N'utilisez pas ce produit s'il n'est pas complètement assemblé ou si des pièces semblent manquantes ou endommagées.
- Ce produit doit être utilisé uniquement par des adultes bien formés.
- Tenez les enfants et les spectateurs éloignés lors de l'utilisation de ce produit.
- Le nettoyage et l'entretien par l'utilisateur ne doivent pas être effectués par des enfants.
- Utilisez les fixations / accessoires spécifiés par le fabricant.
- Effectuez l'entretien et la maintenance uniquement par du personnel qualifié.

3.2- Instructions de sécurité supplémentaires pour l'outil électrique

- Lorsque l'outil n'est pas utilisé ou avant d'effectuer le nettoyage, éteignez-le et débranchez-le de la source d'alimentation principale.
- Pour réduire les risques de blessures, éloignez les enfants et les personnes présentes lorsque vous utilisez cet outil électrique.
- Ne laissez jamais le produit fonctionner sans surveillance.
- Pour réduire le risque de choc électrique, ne pas utiliser à proximité d'eau ou de liquide.
- Ne pas toucher avec des mains humides.
- N'exposez pas l'outil sous la pluie ou dans des conditions humides. L'eau entrant dans un outil électrique augmentera le risque de choc électrique.
- N'utilisez pas d'outils électriques dans des atmosphères explosives, par exemple en présence de liquides, gaz ou poussières inflammables.
- Conserver les étiquettes et la plaque signalétique pendant toute la durée de service.
- N'utilisez pas l'outil électrique si l'interrupteur ne s'allume et ne s'éteint pas. Tout outil électrique qui ne peut pas être contrôlé avec l'interrupteur est dangereux et doit être réparé.
- N'utilisez pas d'outil électrique lorsque vous êtes fatigué ou sous l'influence de drogues, d'alcool ou de médicaments.
- Ne maltraitez pas le cordon. N'utilisez jamais le cordon pour transporter, tirer ou débrancher l'outil électrique. Tenez le cordon éloigné de la chaleur, de l'huile, des arêtes vives ou des pièces mobiles.
- Conservez l'outil électrique inactif hors de la portée des enfants et ne laissez pas des personnes qui ne connaissent pas le produit ou les instructions utiliser l'outil électrique.
- L'opérateur et / ou l'utilisateur doit faire fonctionner le produit, avec bon sens et prudence, en particulier pour toute question non mentionnée ci-dessus.
- Vérifiez avant utilisation. Assurez-vous que le produit est correctement assemblé et monté.

3.3- Consignes sur l'utilisation de ce produit électrique

- N'utilisez pas les produits dans des opérations qui dépassent l'usage prévu.
- La source lumineuse LED n'est pas remplaçable. Lorsqu'elle atteint sa fin de vie, l'ensemble du luminaire doit être remplacé.
- Ce luminaire ne peut pas être utilisé avec un variateur (non réglable).
- Le câble flexible externe de ce luminaire ne peut pas être remplacé : si le cordon est endommagé, le luminaire doit être détruit.
- N'utilisez pas le produit si le verre de sécurité est cassé ou fissuré. Remettez le verre de sécurité en place avant de réutiliser le produit.
- Ne pas regarder directement dans le faisceau lumineux, ne pas diriger le faisceau lumineux vers des personnes ou des animaux, et surtout ne pas pointer vers les yeux ou le visage.
- Ne laissez pas les enfants utiliser cette lampe de travail. Les enfants peuvent involontairement s'aveugler eux-mêmes ou d'autres personnes.
- **ATTENTION!** Le luminaire peut devenir extrêmement chaud pendant son fonctionnement. Ne touchez pas l'appareil avant de l'avoir refroidi.
- Assurez-vous qu'il y a une ventilation adéquate pour aider à la dissipation de la chaleur.
- Tenez les matériaux combustibles à l'écart du luminaire en marche.

- Utilisez toujours la lampe de travail sur un sol plat et stable.
- Pour le modèle PRSPOT32P, n'utilisez pas le produit s'il n'est pas correctement installé sur le support fourni.

IV. MISE EN ROUTE

4.1- Déballage

- Retirez le produit de son emballage
- Vérifiez si le produit et les accessoires (le cas échéant) sont intacts.

4.2- Connexion électrique

| | |
|---|--|
|  | <p>AVERTISSEMENT! <i>Avant toute intervention sur l'outil, veillez à ce que l'interrupteur soit en position « Arrêt » et débranchez-le de la source d'alimentation principale.</i></p> |
|---|--|

4.2.1- Pour les modèles SANS cordon d'alimentation

Préparation des câbles

- Un câble électrique H05RN-F 3G1.0mm² est recommandé pour ce produit.
- Aux deux extrémités du câble électrique, dénudez les fils comme sur la Fig. 2.

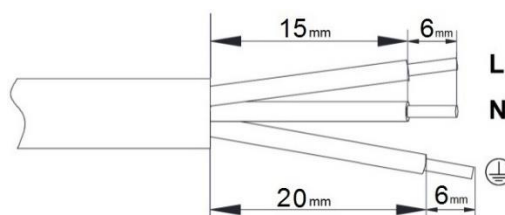

Fig. 2

Raccordement du câble au boîtier du luminaire (Fig. 3)

- Retirez le presse-étoupe (a) du raccord coudé (c) pour accéder au bornier (d) pour le raccordement électrique.
- Dévissez le contre-écrou (a) du presse-étoupe (b).
- Insérez le cordon d'alimentation (e) dans le contre-écrou (a) puis dans le presse-étoupe (b).
- Connecter les fils (bleu, marron, vert / jaune) du cordon d'alimentation (e) au bornier (d) en prenant soin de respecter les codes couleur des fils: bleu avec bleu; marron avec marron et vert / jaune avec vert / jaune.
- Laissez la longueur requise de câble électrique à l'intérieur, puis remettez et vissez fermement le presse-étoupe (b) sur le raccord coudé (c).
- Tirez légèrement sur le câble, remplacez le contre-écrou (a) sur le presse-étoupe (b) et serrez fermement.
- **NOTE:** Si votre câblage principal diffère de l'illustration ci-dessous, consultez un électricien local qualifié.

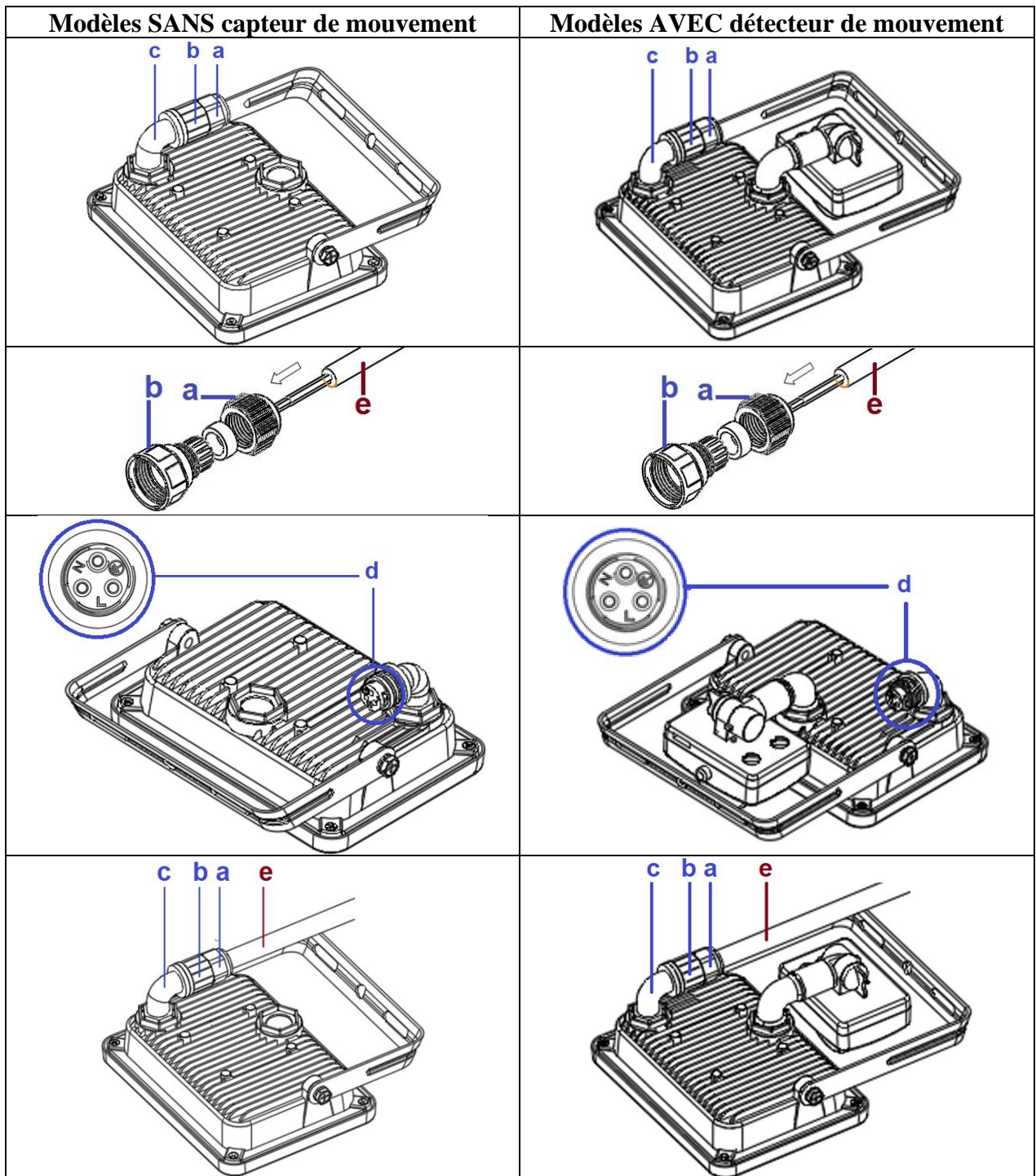

Fig. 3

Connexion du câble à votre système électrique

- Effectuer le raccordement au réseau électrique local conformément aux réglementations nationales / locales en vigueur (pour la France: selon NF C 15-100).
- Il est recommandé d'effectuer le raccordement électrique avec le système de commande (par ex. Interrupteur d'alimentation) qui commande le luminaire, installé de préférence à l'intérieur.
- Si vous installez le système de contrôle à l'extérieur, un interrupteur étanche IPX5 doit être utilisé.

4.2.2- Pour les modèles AVEC cordon d'alimentation et prise électrique

- Branchez la fiche sur l'alimentation principale (220-240V).

- Utilisez uniquement des rallonges conçues et prévues pour résister au courant alimentant le produit.
- Si le produit est utilisé à l'extérieur, n'utilisez que des rallonges conçues et approuvées pour une utilisation en extérieur.
- Le câble flexible externe de ce luminaire ne peut pas être remplacé; si le cordon est endommagé, le luminaire doit être détruit.

4.3- Assemblage

4.3.1- Tous les modèles, sauf PRSPOT32P

Avant l'installation

- Installez le projecteur en permanence sur un support solide, tel qu'un mur, un pilier maçonné, en suivant les instructions d'installation.
- Ne montez pas le produit ou ses pièces sur un mât, un support ou un trépied.
- Assurez-vous qu'une distance de ventilation supérieure à 0,5 mètre est autorisée entre le luminaire et les objets adjacents. Voir la figure 4 pour des exemples.
- Une hauteur de montage de 2,3 à 3 mètres au-dessus du sol est recommandée.

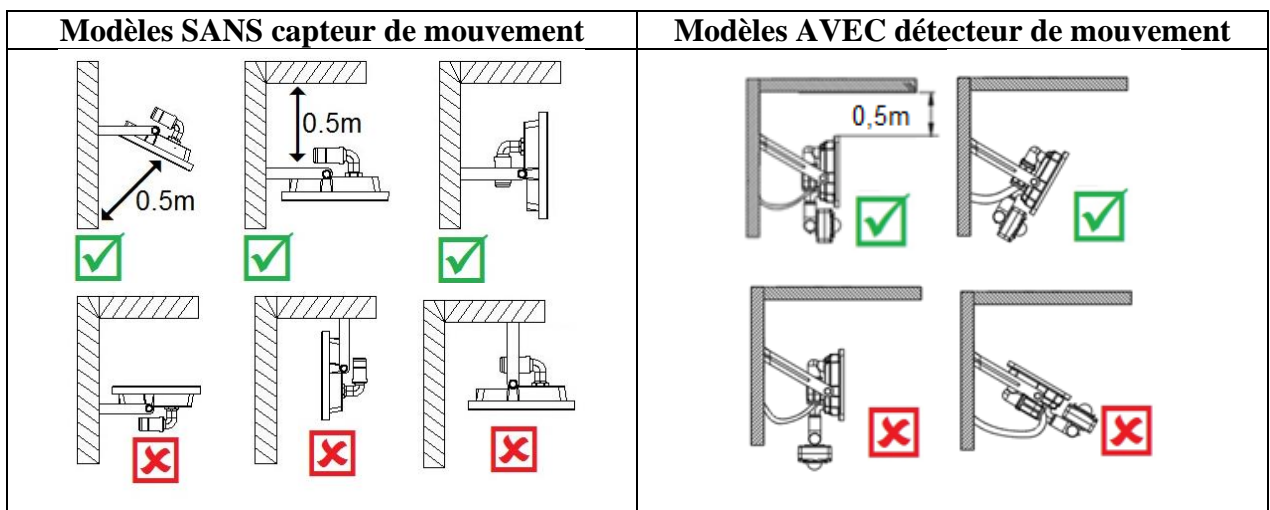

Fig. 4

Installation du projecteur LED

- Reportez-vous au Tableau 2 pour les mesures du support de montage, puis déterminez et marquez la position du trou de fixation.
- Faites des trous avec une perceuse électrique, puis installez le projecteur à l'emplacement avec les vis fournies. Assurez-vous que la méthode de fixation peut supporter jusqu'à 10 kg de poids.
- Réglez le projecteur et le capteur dans la position souhaitée, puis serrez les vis.

4.3.2- Pour le modèle PRSPOT32P

Installation du stand (7)

- Retirez le bouton (9) et les rondelles de l'assemblage du support (7).
- Placez le projecteur sur le support avec le trou central du support (4) aligné avec le trou du bouton.
- Remettez le bouton et les rondelles en place et fixez le projecteur sur le support en serrant le bouton.

4.4- Réglage de l'inclinaison du projecteur

- Désserrez les 2 écrous de chaque côté du support de montage.
- Ajustez l'inclinaison souhaitée.
- Serrez fermement les 2 écrous.
- **ATTENTION!** Ajustez l'inclinaison pour que le flux lumineux ne dérange pas les autres.

4.5- Réglage du détecteur de mouvement (pour les modèles AVEC détecteur uniquement)

Réglage de la durée de la lumière

- Le cadran « TIME » est utilisé pour régler la durée de la lumière, de 10 ± 5 s à 10 ± 1 min, après la détection d'un mouvement.
- Tournez la molette « TIME » dans le sens «+» pour augmenter la durée d'éclairage.
- Tournez la molette « TIME » dans le sens «-» pour diminuer la durée d'éclairage.

Réglage de la sensibilité du niveau de lumière

- La molette « LUX » est utilisée pour régler la sensibilité du capteur.
- Tournez la molette « LUX » sur le symbole du soleil (☀) pour permettre au projecteur de fonctionner à n'importe quel niveau de lumière.
- Tournez le cadran « LUX » sur le symbole de la lune (☾) pour permettre au projecteur de fonctionner la nuit uniquement.

V. UTILISATION

5.1- Usage destiné

Cet outil est destiné à un usage domestique uniquement. Ceci est conçu à des fins d'éclairage intérieur et extérieur. Ne pas utiliser pour des applications artisanales, commerciales, professionnelles et / ou industrielles.

VI. ENTRETIEN ET ENTREPOSAGE

| | |
|---|---|
|  | AVERTISSEMENT ! <i>Avant toute intervention sur l'outil, veillez à ce que l'interrupteur soit en position « Arrêt » et déconnectez-vous de la source d'alimentation principale.</i> |
|---|---|

Rappel : veiller à conserver le produit en bon état de fonctionnement, pour cela effectuer un entretien régulier du produit et après chaque utilisation et avant entreposage. Tout manquement ou tout défaut de maintenance adéquate réduit la durée de vie du produit et augmente le risque de pannes et d'accidents.

6.1- Entretien

- Nettoyez la surface du produit avec un chiffon doux et propre. N'utilisez pas de détergent ou de produits chimiques agressifs pour le nettoyage.
- Ne plongez jamais le produit dans l'eau ou tout autre liquide.

6.2- Entreposage

- Nettoyez le produit avant le stockage.
- Conservez le produit, le manuel d'instructions et les accessoires (le cas échéant) dans leur emballage d'origine.
- Stockez le produit dans un environnement propre, à l'abri du gel et de la chaleur (ne pas dépasser 50 °C).

- Tenir hors de portée des enfants (par exemple, le verrouiller).

6.3- Mise au rebut

- En fin de vie, ne pas jeter le produit avec les ordures ménagères ou dans l'environnement.
- Apporter le produit à une déchetterie ou à un centre de collecte des déchets des équipements électriques et électroniques, ou renseignez-vous auprès de votre commune.
- Effectuer la mise au rebut de l'appareil, des accessoires et de l'emballage conformément aux réglementations locales relatives à la protection de l'environnement.

Nos conditions de garantie sont disponibles auprès de notre STAV et sur notre site internet.

Pour toute demande de réparation sous garantie, merci de vous adresser auprès de votre revendeur ou contacter notre STAV qui vous indiquera la marche à suivre.

Pour toute demande de pièces et/ou accessoires, il est possible de demander à notre STAV la vue éclatée du produit en indiquant notre référence et le numéro de série ou numéro de lot figurant sur la plaque signalétique.

Coordonnées du STAV : Service Technique et Après-Vente ;

Ribimex, 56 Route de Paris, F-77340 Pontault-Combault ;

Tél : 08 92 35 05 77 (0,34€/min ; en France) ; email : sav@ribimex.fr

Site internet : www.ribimex.com



EN – Original instructions**I. Parts List****II. Characteristics****III. Safety instructions****IV. Getting Started****V. Operation****VI. Maintenance and Storage****I. PARTS LIST**

See Fig. 1

II. CHARACTERISTICS (TABLE 1)

| Description | LED floodlight | | |
|-----------------------------|---|--|--|
| | Wall mounted | Wall mounted with motion sensor | On stand |
| Additional description | | | |
| Reference | PRSPOT12M / 199416 PRSPOT22M / 199426 PRSPOT32M / 199436 PRSPOT52M / 199456 PRSPOT102M / 199466 PRSPOT152M / 199076 PRSPOT202M / 199086 | PRSPOT12MDET / 199476 PRSPOT22MDET / 199486 PRSPOT32MDET / 199496 PRSPOT52MDET / 199256 | PRSPOT32P / 199516 |
| Models (Type) | 3510A 3520A 3530A 3550A 35100A 35150A 15200 | 3510A-2E 3520A-2E 3530A-2E 3550A-2E | 3530A-3G |
| Power source | 220-240V ~ 50Hz | | |
| Electric protection class | Class I | | |
| LED power (non replaceable) | 10W 20W 30W 50W 100W 150W 200W | 10W 20W 30W 50W | 30W |
| Intensity | 850 lumens 1700 lumens 2550 lumens 4250 lumens 8500 lumens 12500 lumens 17000 lumens | 850 lumens 1700 lumens 2550 lumens 4250 lumens | 2550 lumens |
| Light | 6500K | 6500K | 6500K |
| Protection degree | IP65 | IP44 | IP65 |
| Lifespan (ca.) | 30 000h | 30 000h | 30 000h |
| Use | Fixed indoors / outdoors | Fixed indoors / outdoors | Mobile indoors / outdoors |
| Installation | On a wall or pillar | On a wall or pillar | On its stand |
| Restriction | Do not install on a mast (post, pole ...) | Do not install on a mast (post, pole ...) | Only use provided stand Slope inclination < 15° |
| Power cord | Not included | Not included | H05RN-F 3G1.0mm ² |
| Dimensions | See Table 3 | | |
| Weight (ca.) kg | 0,22 ; 0,3 ; 0,46 ; 0,68 ; 1,1 ; 2,2 ; 4,1 | 0,5 ; 0,58 ; 0,74 ; 0,96 | 1,2 |
| Installation height | 2,3 - 3 m | 2,3 - 3 m | - |







III. SAFETY INSTRUCTIONS

| | |
|---|--|
|  | WARNING! Read all safety warnings and all instructions. <i>Failure to follow the warnings and instructions may result in electric shock, fire and/or serious injury.</i> |
|  | WARNING! <i>To reduce the risk of injury, read the instruction manual and understand the machine before use.</i> |
|  | WARNING! <i>When using electric tools basic safety precautions should always be followed to reduce the risk of fire, electric shock and personal injury.</i> |

Save all warnings and instructions for future reference.

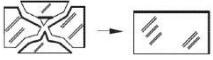
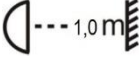
Keep this manual handy so that you may refer to it later whenever any questions arise. Always be sure to include this manual when selling, lending, or otherwise transferring the ownership of this product.

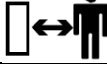
Symbols (Explanation of symbols appearing on the tool, if applicable)

| | |
|---|--|
|  | Caution! Risk of injury and/or damage and/or deterioration of product in case of non-compliance to safety requirements |
|  | CE Conformity |
|  | Do not dispose of this product with household rubbish. Dispose of this product in the nearest recycle centre. Please contact your local authority or local recycle centre for further information for its safe disposal. |
|  | Replace immediately any broken or cracked safety glass |
|  | The minimum distance from lighted objects is 1 m. |
|  | Do not direct the light beam directly to the eyes. |
|  | The lamp of this luminaire cannot be used with a dimmer (not dimmable). |
|  | Keep persons (esp. children) and animals away from product and working area. |
|  | Warning! Electric hazard. <i>Disconnect from power source before cleaning, maintenance or any intervention on the product.</i> |
|  | Disconnect product from its power source before maintenance, cleaning or any intervention on product; or when you do not use product. Disconnect product from its main power source, if product, power cable, or extension cord is damaged or cut during operation. Unplug product by pulling the plug. Do not pull the cable. |

3.1- General safety warnings

- Understand the product. Read and follow the instructions in this manual.
- Do not disassemble or modify the product.
- Do not use this product if it is not completely assembled or if any parts appear to be missing or damaged.

- This product shall be operated by well-instructed adults only.
- Keep children and bystanders away while operating this product.
- Cleaning and user maintenance shall not be made by children.
- Use attachments/accessories specified by the manufacturer.
- Perform service maintenance by qualified personnel only.

3.2- Additional safety rules for electric tool

- When the tool is not in use or before performing cleaning, turn it off and disconnect from main power source.
- To reduce risk of injury, keep children and bystanders away while operating this tool.
- Never leave the product running unattended.
- To reduce the risk of electric shock, do not use near water or any liquid.
- Do not touch with wet hands.
- Do not expose the tool to rain or wet conditions. Water entering a tool will increase the risk of electric shock.
- Do not operate the tools in explosive atmospheres, such as in the presence of flammable liquids, gases or dust.
- Maintain labels and rating plate through the life of service.
- Do not use the tool if the switch does not turn on and off. Any tool that cannot be controlled with the switch is dangerous and must be repaired.
- Do not use a tool while you are tired or under the influence of drugs, alcohol or medication.
- Do not abuse the cord. Never use the cord for carrying, pulling or unplugging the tool. Keep cord away from heat, oil, sharp edges or moving parts.
- Store idle tool out of the reach of children and do not allow persons unfamiliar with the tool or these instructions to operate the tool.
- The operator and/or user must operate the product, with common sense and caution, especially for any matters that are not referred in the above.
- Check before use. Make sure the product is properly assembled and mounted.

3.3- Special warnings when using this product

- Do not use the tools in any operations that beyond the intended purpose.
- The LED light source is not replaceable. When they reach its end of life, the whole luminaire shall be replaced.
- This luminaire cannot be used with a dimmer (not dimmable).
- The external flexible cable of this luminaire cannot be replaced; if the cord is damaged, the luminaire shall be destroyed.
- Do not use the product if the safety glass is broken or cracked. Replace the safety glass before re-using the product.
- Do not look directly into the light beam, do not direct the light beam towards people or animals, and especially do not point towards the eyes or face.
- Do not allow children to use this worklight. Children can unintentionally blind themselves or other persons.
- **CAUTION!** The luminaire unit can become extremely hot whilst in operation. Do not touch the unit before cooling down.
- Make sure there is adequate ventilation to assist heat dissipation.
- Keep combustible materials away from running luminaire unit.
- Always use the worklight on flat and stable ground.
- For model PRSPOT32P, do not use the product if it is not properly installed on the provided stand.

IV. GETTING STARTED

4.1- Unpacking

- Remove the product from packaging.
- Check if the product and accessories (if any) are intact.

4.2- Electrical connection

| | |
|---|---|
|  | WARNING! <i>Before any intervention on product, ensure that switch is set to “OFF” position or the product is disconnected from its power source.</i> |
|---|---|

4.2.1- For models WITHOUT power cord

Cable preparation

- Electric cable of H05RN-F 3G1.0mm² is recommended to this product.
- At both ends of the electric cable, strip the wires as Fig. 2.

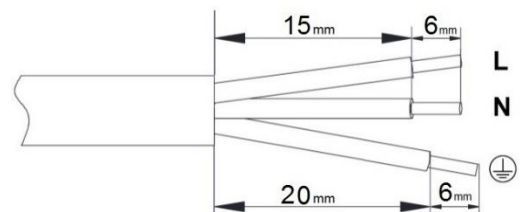
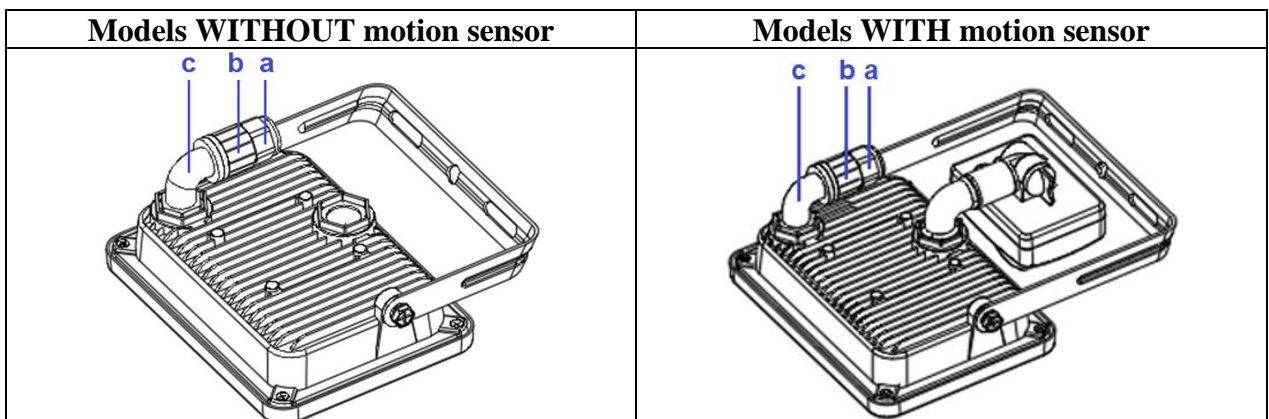

Fig. 2

Connecting the cable to the luminaire housing (Fig. 3)

- Remove the cable gland (a) from the elbow connector (c) to access the terminal block (d) for electrical connection.
- Unscrew the cable gland's lock nut (a) from the gland (b).
- Insert the power cord (e) through the lock nut (a) and then the cable gland (b).
- Connect the wires (blue, brown, green / yellow) of the power cord (e) to the terminal block (d), taking care to respect the wires color codes: blue with blue; brown with brown, and green/yellow with green/yellow.
- Leave the required length of electrical cable inside and then replace and screw the cable gland (b) firmly onto the elbow connector (c).
- Pull the cable slightly, replace the lock nut (a) on the cable gland (b) and tighten firmly.
- **NOTE:** If your main wiring differs from below illustration, consult local qualified electrician.



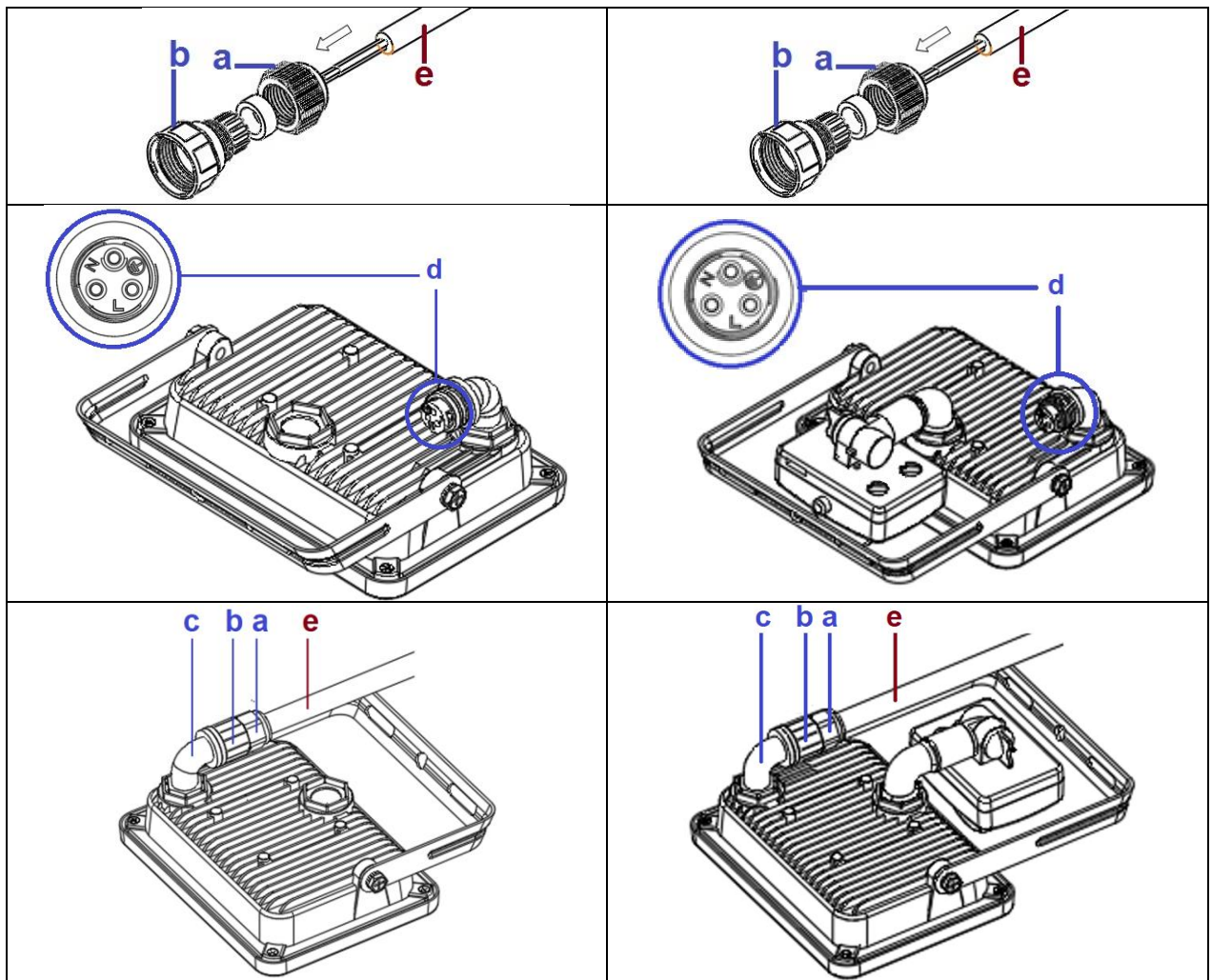

Fig. 3

Connecting the cable to your electrical system

- Perform the connection with local electricity system in accordance with the applicable national / local regulations (for France: according to NF C 15-100).
- It is recommended to carry out the electrical connection with control system (e.g. power switch) which controls the luminaire, preferably installed indoors.
- If you are installing the control system outdoors, an IPX5 waterproof switch should be used.

4.2.2- For models WITH power cord and electrical plug

- Connect the plug to the main power supply (220-240V).
- Use only extension cords designed and intended to withstand the current supplying the product.
- If the product is used outdoors, use only extension cords intended and approved for outdoor use.
- The external flexible cable of this luminaire cannot be replaced; if the cord is damaged, the luminaire shall be destroyed.

4.3- Assembly

4.3.1- All models, except PRSPOT32P

Before installation

- Install the floodlight permanently on a strong support, such as wall, masonry pillar, with following the installation instructions.
- Do not mount the product or any parts on mast, stand or tripod.
- Ensure a ventilation distance of greater than 0,5 metre is allowed between the luminaire and adjacent objects. See Fig. 4 for examples.
- A mounting height of 2,3 - 3 metres above the ground is recommended.

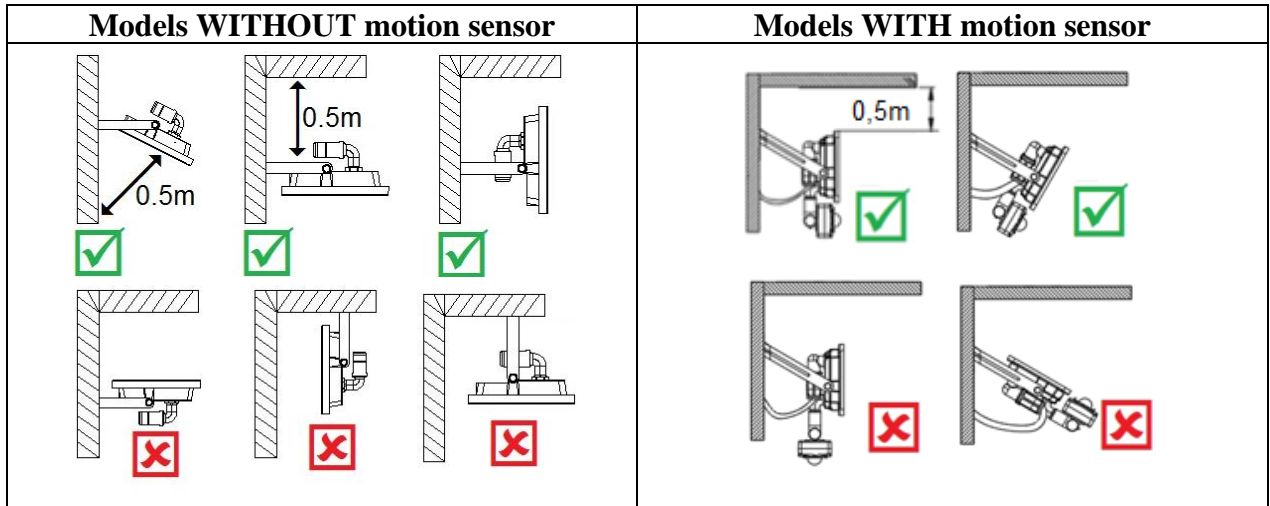

Fig. 4

Installation of the LED floodlight

- Refer to Table 2 for the measurements of mounting bracket, then determine and mark the fixing hole position.
- Make holes with power drill, then install the floodlight in location with provided screws. Ensure the method of fixing can support up to a 10 kg weight.
- Adjust the spotlight and sensor to the desired position, then tighten the screws.

4.3.2- For model PRSPOT32P

Installation of stand (7)

- Remove the knob (9) and washers from the stand (7) assembly.
- Place the floodlight on the stand with the basket (4) center hole aligning with the knob hole.
- Restore the knob and washers and fix the floodlight on the stand by tightening the knob.

4.4- Adjusting the floodlight inclination

- Loosen the 2 nuts on each side of the mounting bracket.
- Adjust to the desired inclination.
- Tighten the 2 nuts firmly.
- **CAUTION!** Adjust the inclination so that the luminous flux does not disturb others.

4.5- Motion Detector Adjustment (for models WITH detector only)

Light duration adjustment

- The "TIME" dial is used to adjust the light duration, from 10 ± 5 secs to 10 ± 1 mins, after movement has been detected.
- Turn the "TIME" dial to the "+" direction to increase the time of lighting.
- Turn the "TIME" dial to the "-" direction to decrease the time of lighting.

Light level sensitivity adjustment

- The "LUX" dial is used to adjust the sensor sensitivity.
- Turn the "LUX" dial to sun symbol (☀) to allow the spotlight operating at any light level.
- Turn the "LUX" dial to moon symbol (☾) to allow the spotlight operating at night only.

V. OPERATION

5.1- Intended use

This tool is intended for domestic use only. This is designed for indoor and outdoor lighting purpose. Do not use for artisanal, commercial, professional and / or industrial applications.

VI. MAINTENANCE AND STORAGE

| | |
|---|---|
|  | WARNING! <i>Before any intervention on product, ensure that power is set to the "OFF" position and disconnect from main power source.</i> |
|---|---|

Reminder: *In order to maintain the machine in good working condition, carry out regular maintenance of the machine after each use and before storage. Any breach or inadequate maintenance reduces the life of the machine and increases the risk of breakdowns and accidents.*

6.1- Maintenance

- Clean the product surface with a soft and clean cloth. Do not use detergent or aggressive chemicals for cleaning.
- Never immerse the machine in water or any liquids.

6.2- Storage

- Clean the product before storage.
- Keep product, instruction manual and accessories (if any) in the original packaging.
- Store the product in a clean environment, where is not freezing or too hot (exceed 50°C).
- Keep out of reach of children (e.g. lock it up).

6.3- Disposal

- Do not dispose with household garbage. Do not throw into the environment.
- Dispose of the product in a collecte centre for waste of electrical and electronic equipment, or a waste drop-off centre; or seek advice from your local municipality.
- Proceed with disposal of the tool, accessories and packaging according to local regulations regarding the protection of the environment.

Our warranty conditions are available from our STAV department [] and on our website.*

Should you have any repair requests under the warranty, please contact your retailer or our STAV [] who will inform you on the procedure.*

Should you have any parts and/or accessories request, you can contact our STAV [] to ask for the product exploded view by indicating our reference and the serial number or batch number appearing on the nameplate.*

[] STAV = Technical and After-Sales Service department*

STAV contact details: Ribimex, 56 Route de Paris, F-77340 Pontault-Combault.



Tel : 08 92 35 05 77 (0,34€/min ; only in France) ; **email :** sav@ribimex.fr

Internet Website: www.ribimex.com

IT - Traduzione delle istruzioni originali**I. Elenco componenti****III. Istruzioni di sicurezza****V. Funzionamento****II. Caratteristiche****IV. Per iniziare****VI. Pulizia e Conservazione****I. ELENCO COMPONENTI** Ved. Fig.1**II. CARATTERISTICHE** (TABELLA 1)

| Descrizione | Proiettore LED | | |
|--------------------------------|---|--|---|
| | Da parete | Da parete con rilevatore | Su piede |
| Informazione ulteriori | | | |
| Articolo | PRSPOT12M / 199416 PRSPOT22M / 199426 PRSPOT32M / 199436 PRSPOT52M / 199456 PRSPOT102M / 199466 PRSPOT152M / 199076 PRSPOT202M / 199086 | PRSPOT12MDET / 199476 PRSPOT22MDET / 199486 PRSPOT32MDET / 199496 PRSPOT52MDET / 199256 | PRSPOT32P / 199516 |
| Modello | 3510A 3520A 3530A 3550A 35100A 35150A 15200 | 3510A-2E 3520A-2E 3530A-2E 3550A-2E | 3530A-3G |
| Alimentazione | 220-240V ~ 50Hz | | |
| Classe di protezione | Classe I | | |
| Lampada LED (non sostituibile) | 10W 20W 30W 50W 100W 150W 200W | 10W 20W 30W 50W | 30W |
| Intensità | 850 lumens 1700 lumens 2550 lumens 4250 lumens 8500 lumens 12500 lumens 17000 lumens | 850 lumens 1700 lumens 2550 lumens 4250 lumens | 2550 lumens |
| Tipo di luce | 6500K | 6500K | 6500K |
| Classe | IP65 | IP44 | IP65 |
| Durata di vita (ca.) | 30 000h | 30 000h | 30 000h |
| Utilizzo | Fisso per uso all'interno / esterno | Fisso per uso all'interno / esterno | Portatile per uso, all'interno ed esterno |
| Montaggio | Su una parete o pilastro | Su una parete o pilastro | Solo su il suo supporto |
| Restriction | Non installare su un palo, albero, ... | Non installare su un palo, albero, ... | utilizzare il supporto incluso. Pendenza < 15°. |
| Cavo | Non incluso | Non incluso | H05RN-F 3G1.0mm ² |
| Dimensioni | Ved. Tabella 3 | | |
| Peso (ca.) | 0,22 ; 0,3 ; 0,46 ; 0,68 ; 1,1 ; 2,2 ; 4,1 | 0,5 ; 0,58 ; 0,74 ; 0,96 | 1,2 |
| Altezza d'installazione | 2,3 - 3 m | 2,3 - 3 m | - |







III. ISTRUZIONI DI SICUREZZA

| | |
|---|--|
|  | AVVERTIMENTO! Leggere tutte le avvertenze di sicurezza e tutte le istruzioni. <i>La mancata osservanza delle avvertenze e delle istruzioni può provocare scosse elettriche, incendi e / o lesioni gravi.</i> |
|  | AVVERTIMENTO! <i>Per ridurre il rischio di lesioni, leggere il manuale di istruzioni e comprendere la macchina prima dell'uso.</i> |
|  | AVVERTIMENTO! <i>Quando si utilizzano strumenti elettrici, è necessario seguire sempre le precauzioni di sicurezza di base per ridurre il rischio di incendi, scosse elettriche e lesioni personali.</i> |

Conservare tutte le avvertenze di pericolo e le istruzioni operative per ogni esigenza futura.

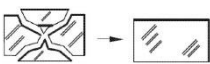
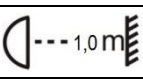
Tenere questo manuale a portata di mano in modo da poter far riferimento in un secondo momento in caso di dubbi. Assicurarsi di includere questo manuale in caso di vendita, prestito, o in ogni altro caso di trasferimento di proprietà di questo prodotto.

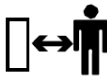
Simboli (Spiegazione dei simboli usati sull'elettrotensile, ove applicabile)

| | |
|---|---|
|  | Avviso di sicurezza |
|  | Conformità CE |
|  | I rifiuti di prodotti elettrici non devono essere smaltiti insieme ai rifiuti domestici. Si prega di riciclare nelle strutture corrette. Verificare con l'autorità locale o il rivenditore per consigli sul riciclaggio. |
|  | Sostituire immediatamente tutto schermo protettivo incrinato o rotto. |
|  | La distanza minima dagli oggetti illuminati è di 1,0 m. |
|  | Non dirigere il raggio di luce direttamente sugli occhi. |
|  | La lampada di questo apparecchio non è regolabile (non dimmerabile). |
|  | Durante il funzionamento impedire che altre persone oppure animali possano trovarsi nella zona operativa. |
|  | Attenzione! Corrente elettrica. <i>Staccare il prodotto dalla sua alimentazione prima di qualsiasi operazione di cura, di pulizia o intervento sul prodotto; o quando non viene utilizzato il prodotto.</i> |
|  | Staccare il prodotto dalla sua alimentazione prima di qualsiasi operazione di cura, di pulizia o intervento sul prodotto; o quando non viene utilizzato il prodotto. Scollegare il cavo elettrico se il cavo o il prodotto si danneggia durante l'uso. Scollegare il prodotto estraendo la spina dalla presa. Non tirare il cavo. |

3.1- Avvertenze generali di pericolo

- Comprendere il prodotto. Leggere e seguire le istruzioni in questo manuale.
- Non smontare o modificare il prodotto.
- Non utilizzare questo prodotto se non è completamente assemblato o se alcune parti

sembrano mancanti o danneggiate.

- Questo prodotto deve essere utilizzato solo da adulti ben istruiti.
- Tenere lontani bambini e terzi durante il funzionamento del prodotto.
- La pulizia e la manutenzione del prodotto non devono essere eseguite da bambini.
- Utilizzare gli attacchi / accessori specificati dal produttore.
- Eseguire la manutenzione dell'assistenza solo dal personale qualificato.

3.2- Avvertenze per l'uso sicuro dell'elettrodomestico

- Quando il prodotto non è in uso o prima di eseguire la pulizia, spegnerlo, scollegarlo dalla fonte di alimentazione e scollegarlo dalla fonte di alimentazione principale.
- Per ridurre il rischio di lesioni, tenere lontani bambini o terzi durante il funzionamento di questo strumento.
- Non lasciare mai il prodotto acceso incustodito.
- Per ridurre il rischio di scosse elettriche, non utilizzarlo in prossimità di acqua o liquidi.
- Non toccare il prodotto con le mani bagnate.
- Non esporre l'apparecchiatura alla pioggia o all'umidità. L'acqua che penetra in uno strumento elettrico aumenta il rischio di scosse elettriche.
- Non azionare gli utensili elettrici in atmosfere esplosive, come in presenza di liquidi, gas o polveri infiammabili.
- Mantenere le etichette e la targhetta dei dati tecnici per tutta la durata del servizio.
- Non utilizzare l'utensile elettrico se l'interruttore non si accende e si spegne. Qualsiasi utensile elettrico che non può essere controllato con l'interruttore è pericoloso e deve essere riparato.
- Non utilizzare un utensile elettrico quando si è stanchi o sotto l'effetto di droghe, alcol o medicine.
- Non abusare del cavo. Non usare mai il cavo per trasportare, tirare o scollegare l'utensile elettrico. Tenere il cavo lontano da calore, olio, bordi taglienti o parti in movimento.
- Conservare l'utensile inattivo fuori dalla portata dei bambini e non consentire a persone che non hanno familiarità con lo strumento (o con il presente manuale) di azionarlo.
- L'operatore e / o l'utente deve utilizzare il prodotto, con buon senso e cautela, soprattutto per qualsiasi questione non citata in precedenza.
- Controllare prima dell'uso. Assicurarsi che il prodotto sia correttamente assemblato e montato.

3.3- Avvertenze specifiche per l'utilizzo di questo prodotto

- Non utilizzare gli strumenti in operazioni che vanno oltre lo scopo previsto.
- La sorgente luminosa a LED non è sostituibile. Quando raggiungono la fine della vita, l'intero luminare deve essere sostituito.
- Questo apparecchio non può essere utilizzato con un dimmer (regolatore elettronico).
- Il cavo flessibile esterno di questo apparecchio non è sostituibile; se il cavo è danneggiato, la lampada deve essere distrutta.
- Non utilizzare il prodotto se il vetro di sicurezza è rotto o incrinato. Sostituire il vetro di sicurezza prima di riutilizzare il prodotto.
- Non guardare direttamente il raggio luminoso, non dirigere il raggio luminoso verso persone o animali e soprattutto non puntare verso gli occhi o il viso.
- Non permettere ai bambini di usare questo faro da lavoro. I bambini possono accecare involontariamente se stessi o altre persone.
- **ATTENZIONE!** L'unità di illuminazione può diventare estremamente calda durante il funzionamento. Non toccare l'unità prima del raffreddamento.
- Assicurarsi che vi sia una ventilazione adeguata per favorire la dissipazione del calore.
- Tenere i materiali combustibili lontani dall'unità di illuminazione in funzione.

- Utilizzare sempre il faro da lavoro su un terreno piano e stabile.
- Per il modello PRSPOT32P, non utilizzare il prodotto se non è installato correttamente sul supporto fornito.

IV. PER INIZIARE

4.1- Apertura della confezione

- Rimuovere il prodotto dalla confezione.
- Controllare se il prodotto e gli accessori (se presenti) siano intatti.

4.2- Connessione elettrica

| | |
|---|--|
|  | <p>AVVERTIMENTO! <i>Prima di qualsiasi intervento sul prodotto, assicurarsi che l'interruttore sia in posizione "OFF" e scollegarlo dalla fonte di alimentazione principale.</i></p> |
|---|--|

4.2.1- Per modelli SENZA cavo di alimentazione

Preparazione del cavo

- Si consiglia di utilizzare un cavo elettrico H05RN-F 3G1.0mm² per questo prodotto.
- Ad entrambe le estremità del cavo elettrico spellare i fili come in Fig. 2.

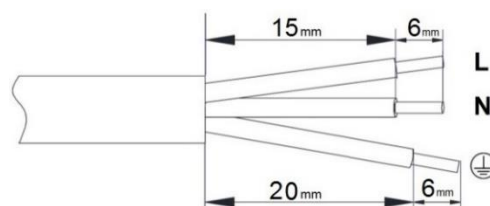

Fig. 2

Collegamento del cavo all'alloggiamento dell'apparecchio (Fig. 3)

- Rimuovere il pressacavo (a) dal connettore a gomito (c) per accedere alla morsettiera (d) per il collegamento elettrico.
- Svitare il controdado del pressacavo (a) dal pressacavo (b).
- Inserire il cavo di alimentazione (e) attraverso il controdado (a) e poi il pressacavo (b).
- Collegare i fili (blu, marrone, verde / giallo) del cavo di alimentazione (e) alla morsettiera (d), avendo cura di rispettare i codici colore dei fili: blu con blu; marrone con marrone e verde / giallo con verde / giallo.
- Lasciare all'interno la lunghezza del cavo elettrico necessaria, quindi sostituire e avvitare saldamente il pressacavo (b) sul connettore a gomito (c).
- Tirare leggermente il cavo, sostituire il controdado (a) sul pressacavo (b) e serrare saldamente.
- **NOTA:** se il cablaggio principale è diverso dall'illustrazione sottostante, consultare un elettricista qualificato locale.

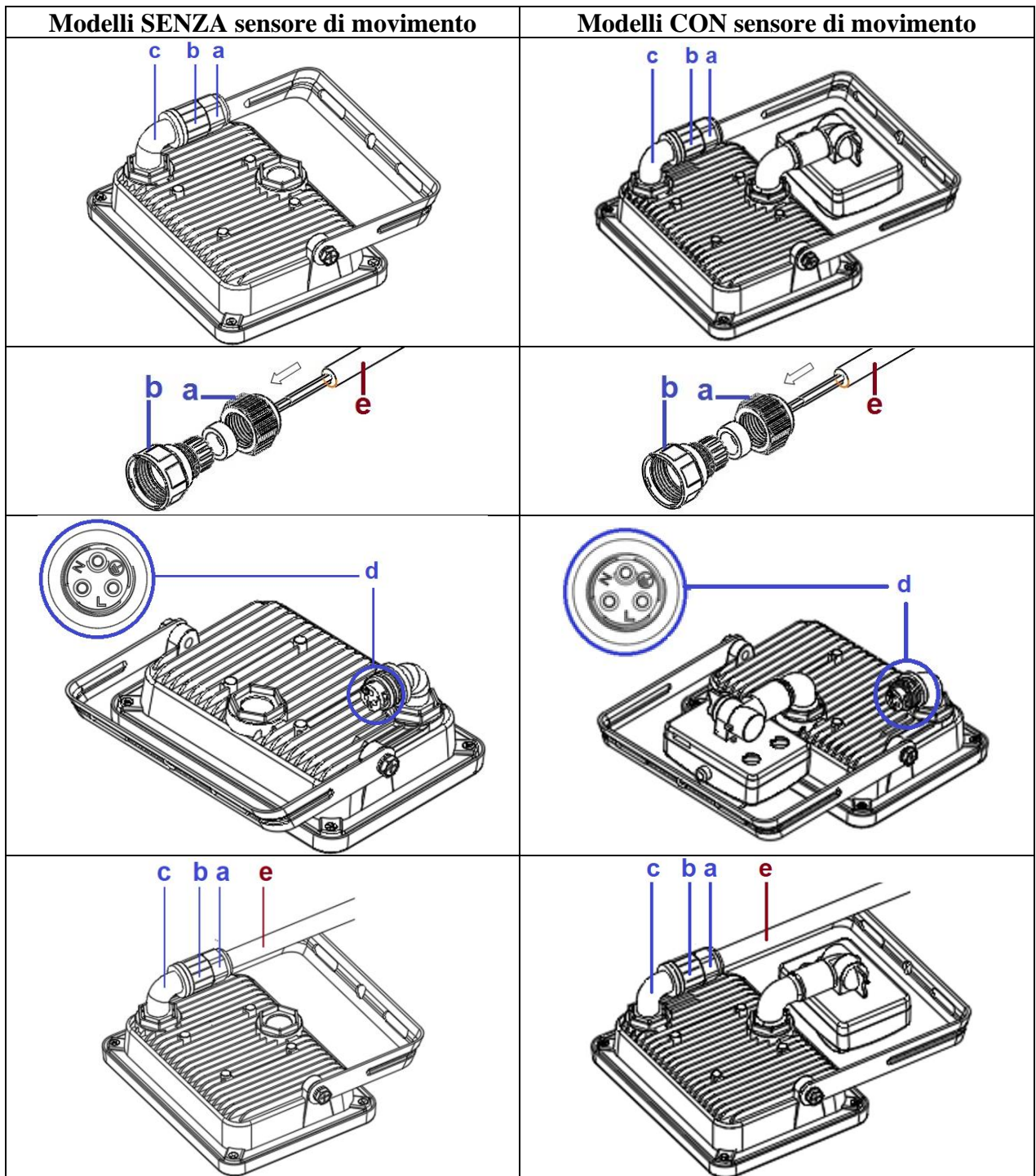

Fig. 3

Collegamento del cavo all'impianto elettrico

- Eseguire il collegamento con il sistema elettrico locale in conformità con le normative nazionali / locali applicabili (per la Francia: secondo NF C 15-100).
- Si consiglia di effettuare il collegamento elettrico con il sistema di controllo (es. Interruttore di alimentazione) che comanda l'apparecchio, preferibilmente installato all'interno.
- Se si installa il sistema di controllo all'aperto, è necessario utilizzare un interruttore impermeabile IPX5.

4.2.2- Per modelli CON cavo di alimentazione e spina elettrica

- Collegare la spina all'alimentazione principale (220-240 V).
- Utilizzare solo prolunghe progettate e destinate a resistere alla corrente che alimenta il prodotto.
- Se il prodotto viene utilizzato all'aperto, utilizzare solo prolunghe destinate e approvate per uso esterno.
- Il cavo flessibile esterno di questo apparecchio non è sostituibile; se il cavo è danneggiato, la lampada deve essere distrutta.

4.3- Assemblaggio

4.3.1- Tutti i modelli, tranne PRSPOT32P

Prima dell'installazione

- Installare il proiettore in modo permanente su un supporto forte, come muro, pilastro in muratura, seguendo le istruzioni di installazione.
- Non montare il prodotto o qualsiasi parte su albero, supporto o treppiede.
- Assicurarsi che sia consentita una distanza di ventilazione superiore a 0,5 metri tra la lampada e gli oggetti adiacenti. Vedere la Fig. 4 per esempi.
- Si consiglia un'altezza di montaggio di 2,3 - 3 metri dal suolo.

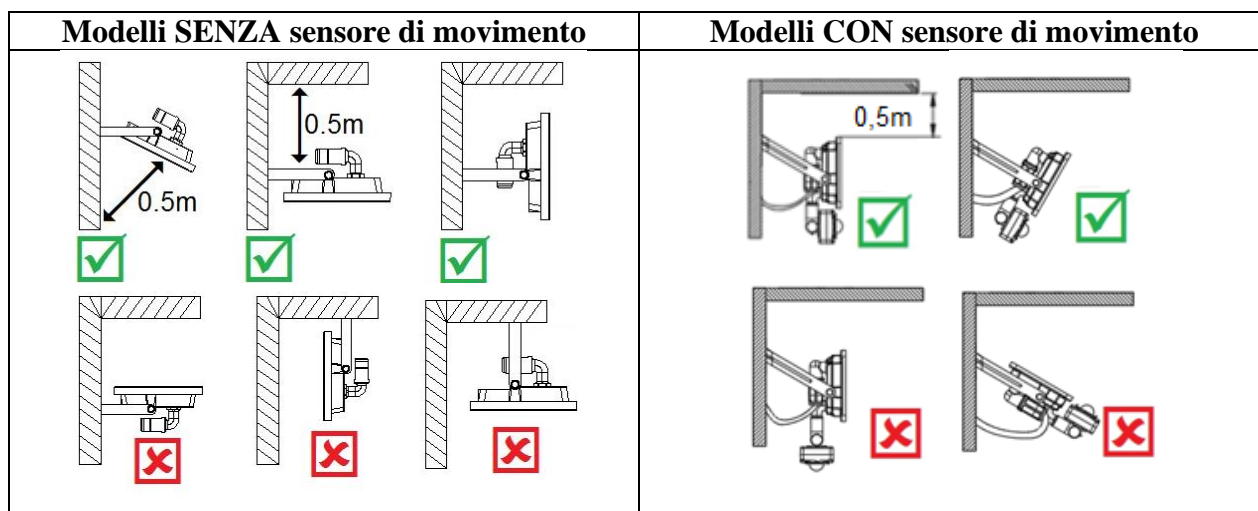

Fig. 4

Installazione del proiettore a LED

- Fare riferimento alla Tabella 2 per le misurazioni della staffa di montaggio, quindi determinare e contrassegnare la posizione del foro di fissaggio.
- Praticare dei fori con un trapano elettrico, quindi installare il proiettore in posizione con le viti fornite. Assicurarsi che il metodo di fissaggio possa supportare fino a 10 kg di peso.
- Regolare il faretto e il sensore nella posizione desiderata, quindi serrare le viti.

4.3.2- Per il modello PRSPOT32P

Installazione del piedistallo (7)

- Rimuovere la manopola (9) e le rondelle dal gruppo del supporto (7).
- Posizionare il proiettore sul supporto con il foro centrale della staffa (4) allineato con il foro della manopola.
- Ripristinare la manopola e le rondelle e fissare il proiettore sul supporto serrando la manopola.

4.4- Regolazione dell'inclinazione del proiettore

- Perdere i 2 dadi su ciascun lato della staffa di montaggio.
- Regolare all'inclinazione desiderata.
- Stringere saldamente i 2 dadi.
- **ATTENZIONE!** Regolare l'inclinazione in modo che il flusso luminoso non disturbi gli altri.

4.5- Regolazione del rilevatore di movimento (solo per i modelli CON rilevatore)

Regolazione della durata della luce

- La manopola "TIME" viene utilizzata per regolare la durata della luce, da 10 ± 5 secondi a 10 ± 1 minuti, dopo il rilevamento del movimento.
- Ruotare la manopola "TIME" nella direzione "+" per aumentare il tempo di illuminazione.
- Ruotare la manopola "TIME" nella direzione "-" per diminuire il tempo di illuminazione.

Regolazione della sensibilità del livello di luce

- La manopola "LUX" viene utilizzata per regolare la sensibilità del sensore.
- Ruotare la manopola "LUX" sul simbolo del sole (☀) per consentire al faretto di funzionare a qualsiasi livello di luce.
- Ruotare la manopola "LUX" sul simbolo della luna (☾) per consentire il funzionamento del faretto solo di notte.

V. FUNZIONAMENTO

5.1- Uso destinato

Questo strumento è inteso solo per uso domestico. Questo è progettato per scopi di illuminazione per interni ed esterni. Non utilizzare per applicazioni artigianali, commerciali, professionali e / o industriali.

VI. PULIZIA E CONSERVAZIONE

| | |
|---|---|
|  | AVVERTIMENTO! <i>Prima di qualsiasi intervento sul prodotto, assicurarsi che l'interruttore sia in posizione "OFF" e scollegarlo dalla fonte di alimentazione principale.</i> |
|---|---|

Ricordate: Assicurarsi di mantenere il prodotto in buone condizioni di lavoro, effettuare la manutenzione periodica del prodotto dopo ogni uso e prima di riporlo. Ogni mancanza o inadempienza di manutenzione adeguata riduce la vita del prodotto e aumenta il rischio di guasti e incidenti.

6.1- Manutenzione

- Pulire la superficie del prodotto con un panno morbido e pulito. Non utilizzare detergenti o prodotti chimici aggressivi per la pulizia.
- Non immergere mai la macchina in acqua o liquidi.

6.2- Conservazione

- Pulire il prodotto prima di riporlo.
- Conservare il prodotto, il manuale di istruzioni e gli accessori (se presenti) nella confezione originale.
- Conservare il prodotto in un ambiente pulito, dove non si geli o non sia troppo caldo (superare i 50°C).

- Tenere lontano dalla portata dei bambini (ad es. Bloccarlo).

6.3- Smaltimento

- Non gettare insieme ai rifiuti domestici. Non gettare nell'ambiente.
- Smaltire il prodotto in un centro di raccolta per rifiuti di apparecchiature elettriche ed elettroniche o in un centro di raccolta rifiuti; o chiedere consiglio al tuo comune locale.
- Procedere allo smaltimento dell'utensile, degli accessori e dell'imballaggio secondo le normative locali in materia di protezione dell'ambiente.

Le nostre condizioni di garanzia sono disponibili dal nostro STAV [] e sul nostro sito web.*

Per qualsiasi richiesta di riparazione in garanzia, contattare il rivenditore o contattare il nostro STAV [] che vi dirà come procedere.*

Per qualsiasi richiesta di parti e / o accessori, è possibile chiedere al nostro STAV [] la vista esplosa del prodotto indicando il nostro riferimento e il numero di serie o il numero di lotto sulla targhetta.*

[*] STAV = Servizio Tecnico e Assistenza Post-Vendita

Contatto STAV : Ribimex, 56 Route de Paris, F-77340 Pontault-Combault.

Tel : 08 92 35 05 77 (0,34€/min ; solo in Francia) ; email : sav@ribimex.fr

Internet : www.ribimex.com

FIGURES / FIGURES / FIGURE 1

Photos et illustrations non contractuelles. Non-contractual photos and illustrations. Foto e illustrazioni senza valore contrattuale.

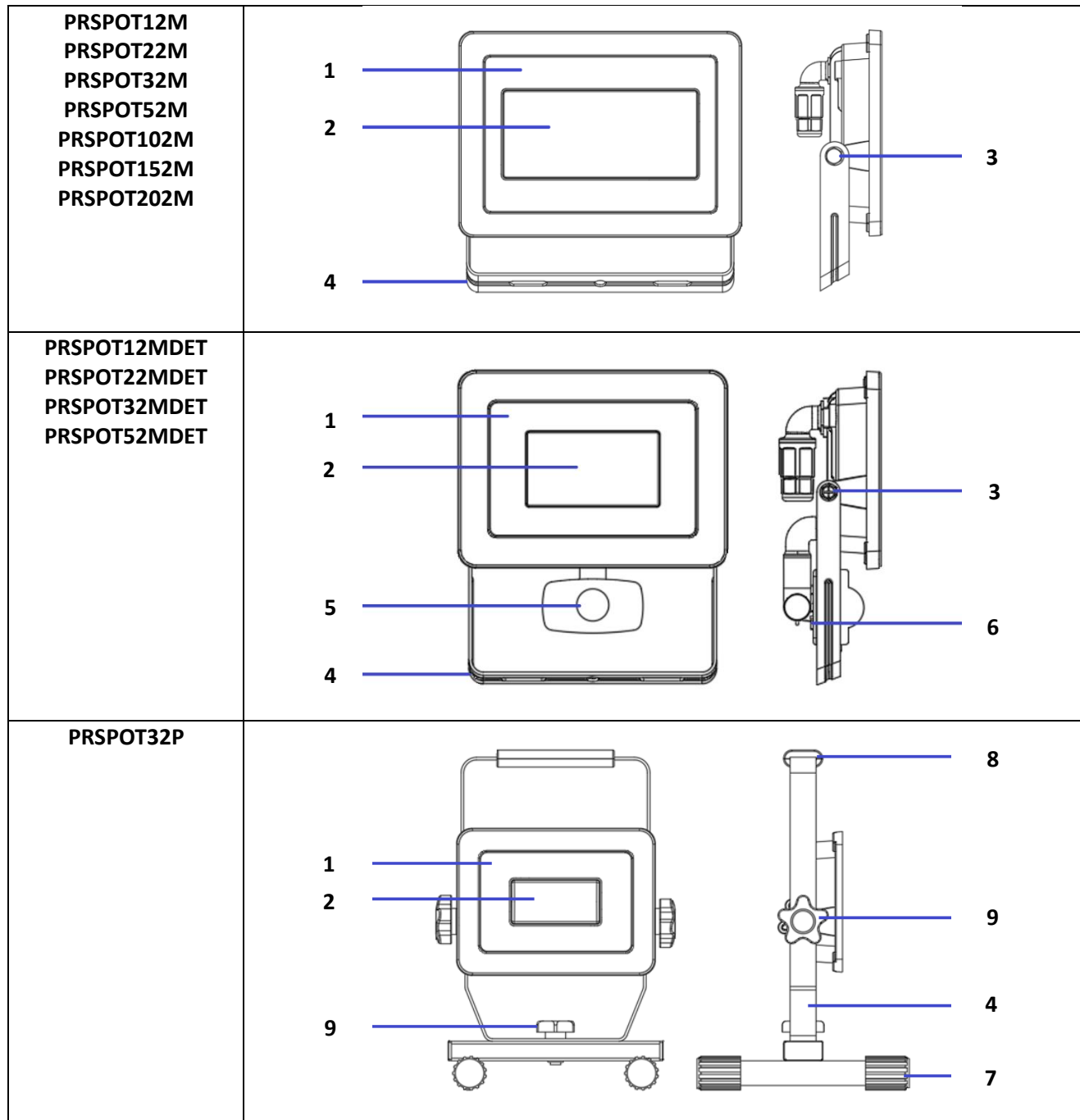

| Pos. | FR | EN | IT |
|------|------------------------------|-----------------|----------------------|
| 1 | Ecran de protection | Safety glass | Vetro si sicurezza |
| 2 | LED | LED | Lampada LED |
| 3 | Ecrou de serrage | Tightening nut | Dado di serraggio |
| 4 | Patte de fixation | Bracket | Staffa di fissaggio |
| 5 | Détecteur de mouvement | Motion detector | Rilevatore |
| 6 | Boutons de réglages (au dos) | Control buttons | Tasti di regolazione |
| 7 | Support | Stand | Supporto |
| 8 | Poignée | Handle | Impugnatura |
| 9 | Bouton | Knob | Manopola |

TABLEAU / TABLE / TABELLA 2 - Mesure du support / Bracket Measurement / Misura della staffa

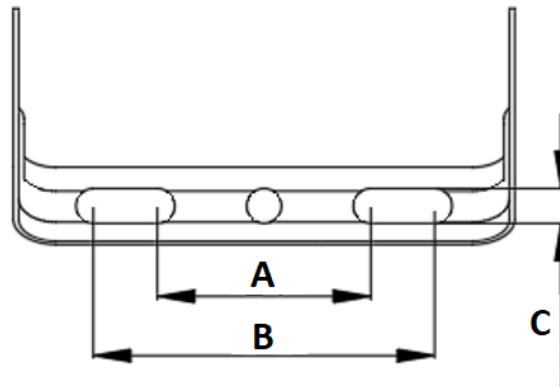

| Modèle / Model / Modello | A (mm) | B (mm) | C (mm) |
|--------------------------|--------|--------|--------|
| PRSPOT12M | 40 | 64 | 6,5 |
| PRSPOT22M | 40 | 70 | 6,5 |
| PRSPOT32M | 60 | 100 | 6,5 |
| PRSPOT52M | 70 | 120 | 6,5 |
| PRSPOT102M | 100 | 150 | 8,5 |
| PRSPOT152M | 110 | 150 | 10,0 |
| PRSPOT202M | 120 | 180 | 10,5 |
| PRSPOT12MDET | 40 | 64 | 6,5 |
| PRSPOT22MDET | 40 | 70 | 6,5 |
| PRSPOT32MDET | 60 | 100 | 6,5 |
| PRSPOT52MDET | 70 | 120 | 6,5 |

TABLEAU / TABLE / TABELLA 3 - Dimensions / Dimensions / Dimensioni

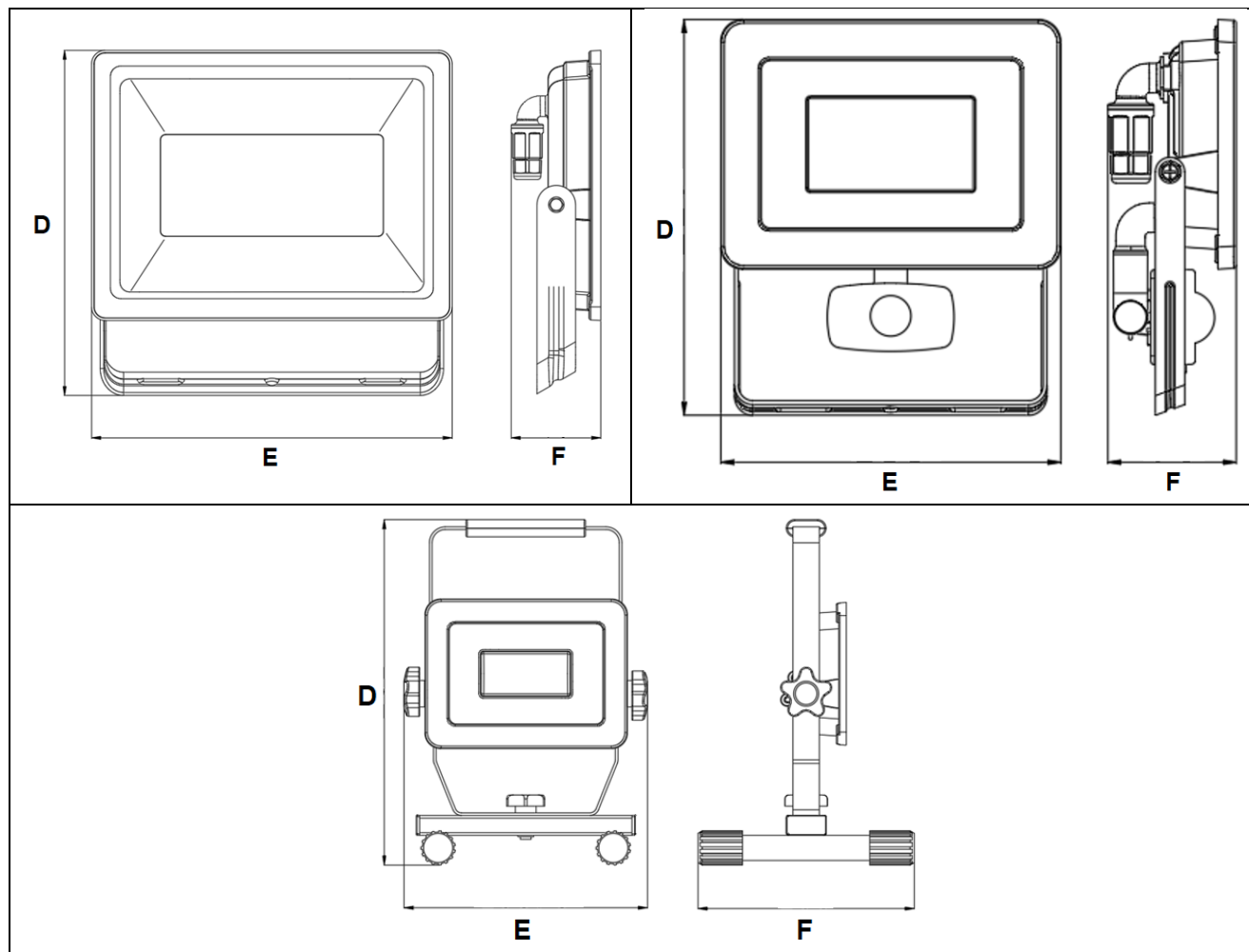

| Modèle / Model / Modello | D (mm) | E (mm) | F (mm) |
|--------------------------|--------|--------|--------|
| PRSPOT12M | 117 | 104 | 61 |
| PRSPOT22M | 132 | 130 | 65 |
| PRSPOT32M | 153 | 153 | 69 |
| PRSPOT52M | 165 | 185 | 70 |
| PRSPOT102M | 226 | 246 | 75 |
| PRSPOT152M | 281 | 285 | 70 |
| PRSPOT202M | 340 | 382 | 96 |
| PRSPOT12MDET | 158 | 104 | 61 |
| PRSPOT22MDET | 174 | 130 | 65 |
| PRSPOT32MDET | 191 | 153 | 69 |
| PRSPOT52MDET | 215 | 185 | 70 |
| PRSPOT32P | 261 | 183,5 | 163 |